





# ZP1-F Serisi Kurulum Kılavuzu

<b>Telif Hakkı</b>	© 2023 Carrier. Tüm hakları saklıdır.
<b>Ticari markalar ve patentler</b>	CleanMe ve ZP1-F Serisi adıyla logosu, Carrier'nin ticari markalarıdır. Bu dokümanda kullanılan diğer ticari isimler ilgili ürünün üreticilerinin veya satıcılarının ticari markaları veya tescilli ticari markaları olabilir.
<b>Üretici</b>	Carrier Manufacturing Poland Spółka Z o.o. Ul. Kolejowa 24. 39-100 Ropczyce, Polonya. Yetkili Avrupa Birliği üretim temsilcisi: Carrier Fire & Security B.V., Kelvinstraat 7, 6003 DH Weert, Hollanda
<b>Sürüm</b>	REV 06. Bu belge, yazılım sürümü 2,3 veya daha yüksek olan ZP1-F Serisi kontrol panellerine yöneliktir.
<b>Uygunluk</b>	
<b>Avrupa Birliği direktifleri</b>	<p>2014/30/EU (EMC direktifi). İş bu belgede, Carrier bu cihazın zorunlu gerekliliklere ve 2014/30/EU Direktifinin ilgili diğer hükümlerine uygun olduğunu beyan eder.</p> <p> 2012/19/EU (WEEE direktifi): Bu sembol ile işaretlenmiş ürünler Avrupa Birliğinde sınıflandırılmamış evsel atık olarak atılamazlar. Uygun geri dönüşüm için, denk bir ürün satın almanızdan sonra bu ürünü yerel tedarikçinize iade edin veya belirlenmiş toplama noktalarına götürün. Daha fazla bilgi için bkz: <a href="http://recyclethis.info">recyclethis.info</a>.</p> <p> 2006/66/EC (pil direktifi): Bu ürün Avrupa Birliğinde sınıflandırılmamış evsel atık olarak atılamayacak bir pil içerir. Spesifik pil bilgisi için ürün dokümantasyonuna bakın. Pil bir sembol ile işaretlenmiştir, kadmiyum (Cd), kurşun (Pb) veya cıva (Hg) içerdiğini gösterebilir. Uygun geri dönüşüm için, pili tedarikçinize veya belirlenmiş toplama noktalarına götürün. Daha fazla bilgi için bkz: <a href="http://recyclethis.info">recyclethis.info</a>.</p>
<b>İletişim bilgileri ve ürün dokümantasyonu</b>	İletişim bilgilerine erişmek veya en son ürün dokümantasyonunu indirmek için <a href="http://firesecurityproducts.com">firesecurityproducts.com</a> adresini ziyaret edin.

# İçindekiler

	Önemli bilgiler	ii
<b>Bölüm 1</b>	<b>Giriş</b>	<b>1</b>
	Ürün yelpazesi	2
	Ürün uyumluluğu	2
	İşletme modları	3
<b>Bölüm 2</b>	<b>Kurulum</b>	<b>5</b>
	Kasa yerleşimi	6
	Kasa kurulumu	8
	Bağlantılar	10
<b>Bölüm 3</b>	<b>Yapılandırma ve devreye alma</b>	<b>27</b>
	Kullanıcı arayüzü	29
	Kullanıcı seviyeleri	32
	Yapılandırmaya genel bakış	34
	Temel yapılandırma	38
	Gelişmiş yapılandırma	49
	Genişleme kartı yapılandırması	65
	Yangın şebekesi ve tekrarlayıcılar yapılandırması	68
	Devreye alma	76
<b>Bölüm 4</b>	<b>Bakım</b>	<b>81</b>
	Yangın alarm sistemi bakımı	82
	Batarya bakımı	83
<b>Bölüm 5</b>	<b>Teknik özellikler</b>	<b>85</b>
	Bölge özellikleri	86
	Giriş ve çıkış özellikleri	88
	Güç kaynağı özellikleri	89
	Mekanik ve çevresel özellikler	91
	Yangın şebekesi özellikleri	91
	Kasa çizimleri ve boyutlar	92
<b>Ek A</b>	<b>Yapılandırma ön ayarları</b>	<b>97</b>
	İşletme modu ön ayarları	98
	Genişleme kartı ön ayarları	104
<b>Ek B</b>	<b>Düzenleyici bilgiler</b>	<b>109</b>
	<b>İndeks</b>	<b>113</b>

# Önemli bilgiler

Bu, ZP1-F Serisi konvansiyonel yangın kontrol panelleri için kurulum el kitabıdır. Ürünü kurmadan ve çalıştırmadan önce bu talimatları ve tüm ilgili belgeleri tamamen okuyunuz.

## Yazılım uyumluluğu

Bu belgedeki bilgiler, yazılım sürümü 2,3 veya daha yüksek olan kontrol panellerine yöneliktir. Bu belge, daha eski yazılım sürümü olan kontrol panellerinin kurulumu, yapılandırılması veya işletilmesinde kılavuz olarak kullanılmamalıdır. Kontrol panelinizin yazılım sürümünü nasıl kontrol edebileceğinize dair talimatlar için Yazılım, yapılandırma, ve seri numarası bilgileri numaralı sayfadaki "63" bölümüne bakınız.

## Yükümlülük sınırlaması

Yasalarca izin verilen azami ölçüde, Carrier hiçbir kar veya iş fırsatı kaybından, iş kesintisinden, veri kaybından ya da başka herhangi bir dolaylı, özel, arızı veya sonuç olarak ortaya çıkan zarardan ister anlaşmaya, haksız fiile, ihmale, ürün sorumluluğuna ister başka bir nedene dayansın hiçbir sorumluluk teorisi altında sorumluluk kabul etmez. Bazı yargı bölgeleri sonuç olarak ortaya çıkan veya arızı zararların hariç tutulmasına veya sınırlandırılmasına izin vermeyebileceği için yukarıda bahsi geçen sınırlandırmalar sizin için geçerli olmayabilir. Hiçbir durumda, Carrier'nin toplam yükümlülüğü ürünün satın alma fiyatını aşamaz. Bundan sonraki sınırlandırma, Carrier'nin bu tür zararların olasılığından haberdar edilip edilmediğine ve Carrier'nin herhangi bir çözümünün esas amacını gerçekleştirip gerçekleştirmediğine bakılmaksızın yürürlükteki yasalarca izin verilen azami ölçüde geçerli olacaktır.

Bu kılavuza, ilgili kanunlara ve yetkiye sahip otoritenin talimatlarına göre kurulum yapılması zorunludur.

Kılavuzun hazırlanması sırasında, içeriğinin doğruluğunu sağlamak için her önlemin alınmış olmasına karşın, Carrier, hatalar ya da eksiklikler açısından hiçbir sorumluluk kabul etmez.

## Ürün uyarıları ve feragatler

BU ÜRÜNLER NİTELİKLİ UZMANLARA SATILMAK VE NİTELİKLİ UZMANLAR TARAFINDAN MONTE EDİLMEK ÜZERE TASARLANMIŞTIR. CARRIER FIRE & SECURITY B.V., HERHANGİ BİR “YETKİLİ BAYI” VEYA “YETKİLİ SATICI” DA DAHİL OLMAK ÜZERE ÜRÜNLERİNİ SATIN ALAN KİŞİLERİN VEYA KURULUŞLARIN YANGIN VE GÜVENLİKLE İLGİLİ ÜRÜNLERİ DOĞRU ŞEKİLDE MONTE ETMEK ÜZERE GEREKLİ EĞİTİME VEYA DENEYİME SAHİP OLDUĞU KONUSUNDA HERHANGİ BİR GARANTİ VEREMEZ.

Garanti feragatleri ve ürün güvenliğine ilişkin bilgiler hakkında daha fazla bilgi için lütfen <https://firesecurityproducts.com/policy/product-warning/> adresini ziyaret edin veya QR kodunu taratın:



## Öneri mesajları

Öneri mesajları, istenmeyen sonuçlara neden olabilecek durumlar veya uygulamalar hakkında sizi uyarır. Bu belgede kullanılan öneri mesajları aşağıda gösterilmiş ve açıklanmıştır.

---

**UYARI:** Uyarı mesajları yaralanmaya veya ölüme neden olabilecek tehlikeler konusunda sizi uyarır. Bu mesajlar, yaralanmayı veya ölümü önlemek için hangi önlemlerin alınması gerektiğini söyler.

---

**Dikkat:** Dikkat mesajları, olası ekipman hasarı konusunda sizi haberdar eder. Bu mesajlar, hasarı önlemek için hangi önlemlerin alınması gerektiğini söyler.

---

**Not:** Not mesajları, olası zaman veya çaba kaybı konusunda sizi haberdar eder. Kaybın nasıl önleneceğini açıklar. Notlar aynı zamanda okumanız gereken önemli bilgilere işaret etmek için kullanılır.

## Ürün sembolleri

Ürün üzerinde aşağıdaki semboller kullanılır.



Bu sembol, sembolün yerleştirildiği yere yakın cihazı veya kontrolü çalıştırırken ya da bunların bakımını yaparken dikkatli olunması gerektiğini belirtir.



Bu sembol, sembolün yerleştirildiği yere yakın cihazı veya kontrolü çalıştırırken ya da bunların bakımını yaparken kurulum kılavuzuna bakılması gerektiğini belirtir.

# Bölüm 1

## Giriş

### Özet

Bu bölüm, kontrol panelinize ve mevcut işletme modlarına bir giriş sağlar.

### İçindekiler

Ürün yelpazesi	2
Ürün uyumluluğu	2
İşletme modları	3

## Ürün yelpazesi

ZP1-F Serisi, aşağıda gösterilen modelleri içerir.

Model	Açıklama
ZP1-F2	İki bölge konvansiyonel yangın alarm kontrol paneli
ZP1-F4	İtfaiye bağlantılı, dört bölge konvansiyonel yangın alarm kontrol paneli
ZP1-F8	İtfaiye bağlantılı, sekiz bölge konvansiyonel yangın alarm kontrol paneli

Tüm modeller, EN 54-2, EN 54-4, BS 5839-1, NBN S 21-100 ve NEN 2535 standartlarına göre tasarlanmıştır. Daha fazla bilgi için ayrıca bkz bölüm Ek B.

## Ürün uyumluluğu

Ürünler, ürün uyumluluk listesinde gösterilen kontrol panelleri ile uyumludur. Yalnızca uyumluluk listesinde belirtilen ürünlerin uygun olduğu garanti edilir.

En son ürün uyumluluk listesini indirmek için [firesecurityproducts.com](http://firesecurityproducts.com) adresini ziyaret edin.



## İşletme modları

Desteklenen işletme modları, aşağıdaki tabloda gösterilmektedir. Varsayılan işletme modu EN 54-2'dir (EN 54-13 gözetimi devre dışı bırakılmış halde).

**Tablo 1: İşletme modları**

Çalıştırma modu	EN 54-13 seçeneği mevcuttur [1]	Bölge
EN 54-2 (varsayılan)	Evet	Avrupa Birliği
EN 54-2 Tahliye	Evet	Avrupa Birliği (İspanya)
EN 54-2 İskandinavya	Evet	Avrupa Birliği (İskandinavya)
BS 5839-1 (2nci aşama yok)	Hayır	İngiltere
BS 5839-1 (2nci aşama)	Hayır	İngiltere
NBN S 21-100	Evet	Belçika
NEN 2535 [2]	Evet	Hollanda

[1] EN 54-13 gözetimi için uyumlu sistem kabloları ve cihazları gerekmektedir ve kontrol paneli yapılandırmasında da yükleyici tarafından etkinleştirilmelidir.

[2] Bir 2010-1-SB genişleme kartının kurulması gerekir (tedarik edilmemiştir).



# Bölüm 2

## Kurulum

### Özet

Bu bölüm, kontrol panelinizin nasıl kurulacağını, bölgelerin, yangın sistemi cihazlarının ve güç kaynağının nasıl bağlanacağını açıklar.

**Not:** Bu ürün, CEN/TS 54-14 standardına (veya karşılık gelen ulusal standarda) ve diğer uygulanabilir yönetmeliklere uyan yetkili personel tarafından kurulup kullanılmalıdır.

### İçindekiler

Kasa yerleşimi	6
İki ve dört bölgeli kontrol panelleri için kasa yerleşimi	6
Sekiz bölgeli kontrol panelleri için dolap yerleşimi	7
Kasa kurulumu	8
Kasayı hazırlama	8
Kasanın kurulum yeri	8
Kasayı duvara sabitleme	9
Bağlantılar	10
Önerilen kablolar	10
Yangın sistemi bağlantılarına genel bakış	11
Bölgeleri ve bölge cihazlarını bağlama	13
Girişleri bağlama	15
Süpervize çıkışları bağlama	17
Ana beslemeyi bağlama	21
115 ya da 230 VAC çalışmayı seçme	22
Bataryaları bağlama	23
Yardımcı ekipmana güç verme (24 VDC yardımcı çıkışı)	24
Alarm ve arıza rölelerini bağlama	24
Genişleme kartlarını bağlama	24
Yangın şebekesini bağlama	25

# Kasa yerleşimi

## İki ve dört bölge kontrol panelleri için kasa yerleşimi

Şekil 1: İki ve dört bölge kontrol panelleri için kasa yerleşimi

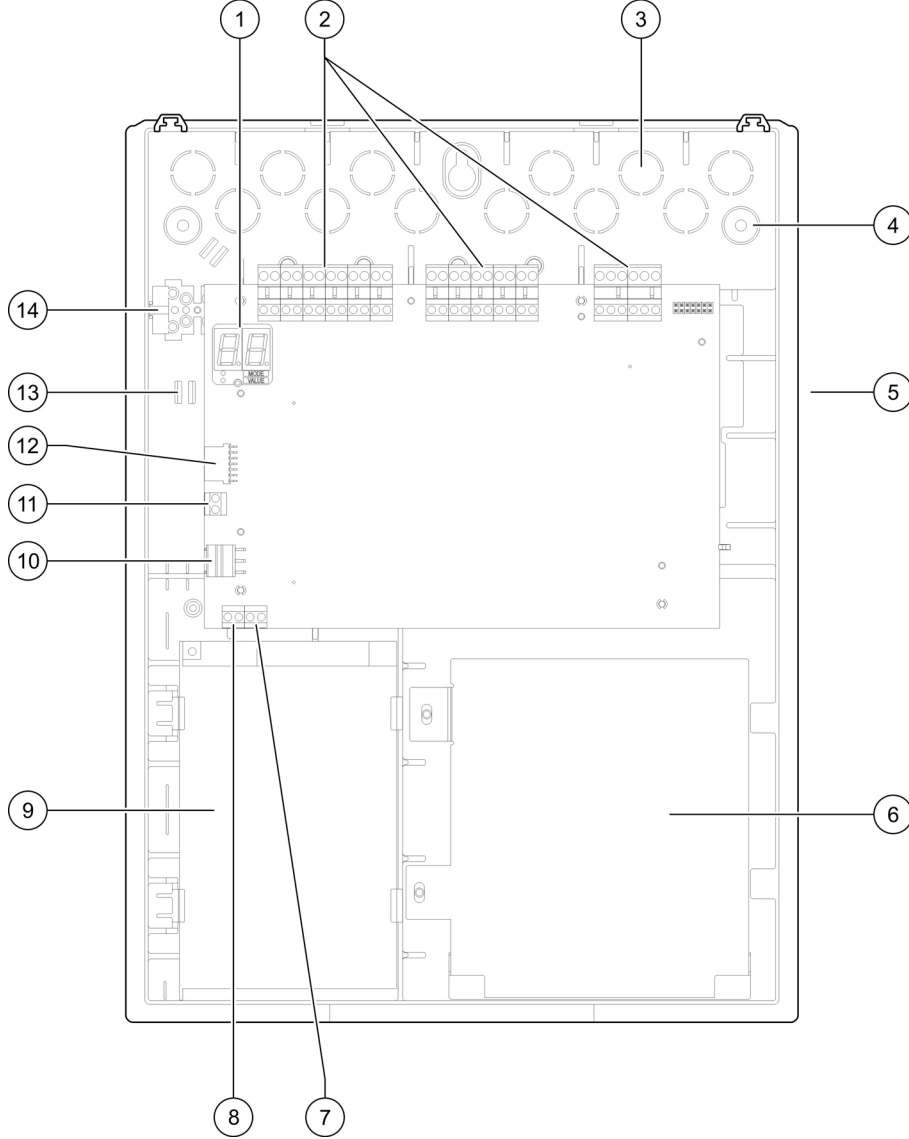

- |  |                                |
|--|--------------------------------|
| 1. Yedi bölmeli ekran                      | 8. Alarm sayacı bağlantısı     |
| 2. Bölge ve yangın sistemleri bağlantısı   | 9. Güç kaynağı ünitesi         |
| 3. Kablo tırnakları                        | 10. Güç kaynağı bağlantısı     |
| 4. Montaj vidası tırnakları                | 11. Batarya bağlantısı         |
| 5. Ağ kartı bağlantısı (PCB'nin arkasında) | 12. Genişleme kartı bağlantısı |
| 6. Batarya alanı                           | 13. Kablo tutucu               |
| 7. Anahtar bağlantısı                      | 14. Sigorta klemensini         |

**Not:** Sadece seçilmiş bölgesel modellerin anahtar ve alarm sayacı bağlantıları vardır.

## Sekiz bölge kontrol panelleri için dolap yerleşimi

Şekil 2: Sekiz bölge kontrol panelleri için kasa yerleşimi

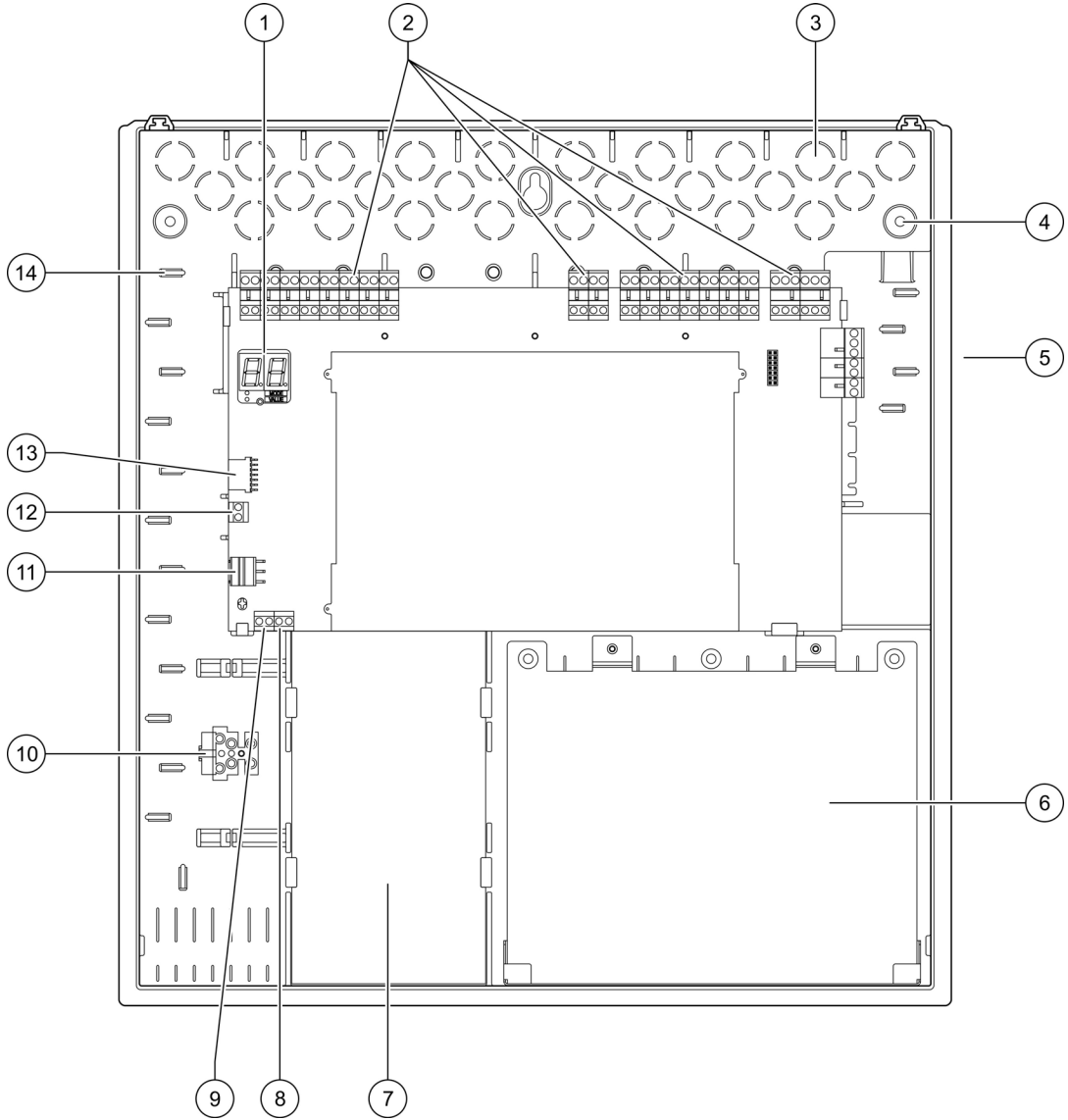

- |  |                                |
|--|--------------------------------|
| 1. Yedi bölmeli ekran                      | 8. Anahtar bağlantısı          |
| 2. Bölge ve sistem bağlantısı              | 9. Alarm sayacı bağlantısı     |
| 3. Kablo tırnakları                        | 10. Sigorta klemensi           |
| 4. Montaj vidası tırnakları                | 11. Güç kaynağı bağlantısı     |
| 5. Ağ kartı bağlantısı (PCB'nin arkasında) | 12. Batarya bağlantısı         |
| 6. Batarya alanı                           | 13. Genişleme kartı bağlantısı |
| 7. Güç kaynağı ünitesi                     | 14. Kablo tutucu               |

**Not:** Sadece seçilmiş bölgesel modellerin anahtar ve alarm sayacı bağlantıları vardır.

## Kasa kurulumu

### Kasayı hazırlama

Kasayı hazırlamadan önce ön kapağı kaldırın ve ardından kablo tırnaklarını, kasanın üst, alt ve arkasından gerektiği gibi çıkarın.

### Kasanın kurulum yeri

Kurulum yerinde inşaat tozları ve artıkları olmadığından ve bu yerin aşırı sıcaklık aralıkları ve nemden uzak olduğundan emin olun. (İşletme sıcaklığı ve göreceli nem spesifikasyonları hakkında daha fazla bilgi için bkz. Bölüm 5 “Teknik özellikler” sayfa 85.)

Panelin herhangi bir engel olmaksızın kurulabilmesi ve bakımının yapılabilmesi için, yeterli zemin ve duvar boşluğu olmasını sağlayın. Kasa, kullanıcı arayüzü göz seviyesinde olacak şekilde monte edilmelidir.

Kontrol paneli, pazarınızda veya bölgenizde yürürlükte olan yasalara ve kurallara göre monte edilmeli ve kurulmalıdır.

## Kasayı duvara sabitleme

Duvar prizleri ve vidalara yönelik gereksinimler aşağıdaki tabloda gösterilmektedir.

Model	Vidalar	Duvar prizleri
İki ve dört bölge kontrol panelleri	M4 × 30 (4X)	Ø 6 mm (4X)
Sekiz bölge kontrol paneli	M4 × 30 (5X)	Ø 6 mm (5X)

Şekil 3: Tutturma deliği konumları

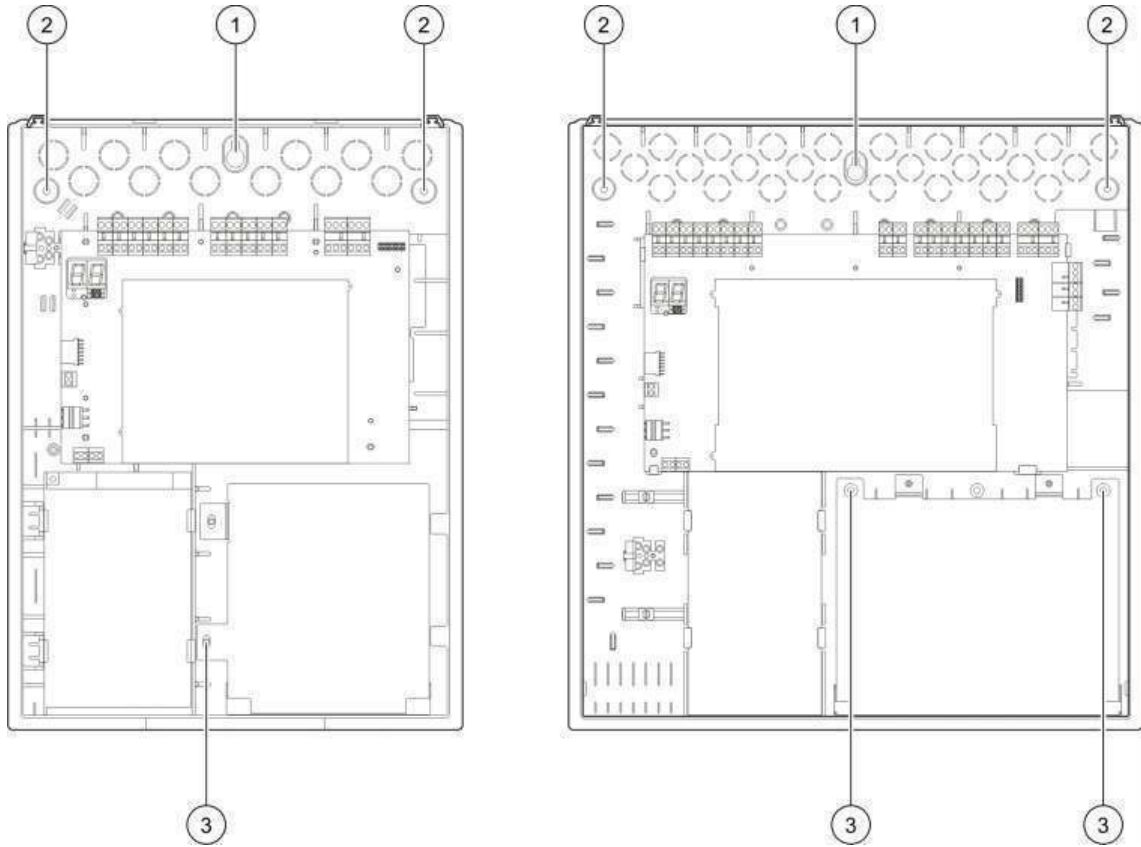

### Kontrol paneli kasasını duvara sabitlemek için:

1. Kasayı şablon olarak kullanarak duvarda delme noktalarını işaretleyin.
2. Gerekli tüm delikleri açın ve her birine 6 mm duvar prizi geçirin.
3. Vidayı (1) yarıya kadar sokun ve dolabı bu vida üzerine asın.
4. Vidaları (2) takıp sıkıştırın.
5. Vidaları (3) takıp sıkıştırın.
6. Vidayı (1) sıkıştırın.

## Bağlantılar

**UYARI:** Elektrik çarpması tehlikesi. Elektrik çarpması nedeniyle meydana gelebilecek yaralanma ya da ölümlerden kaçınmak için kontrol paneli besleme gücüne bağlıyken, hiçbir panel ya da sistem bağlantısı yapmayın.

### Önerilen kablolar

En iyi sistem performansı için önerilen kablolar aşağıdaki tabloda gösterilmektedir.

**Tablo 2: Önerilen kablolar**

Kablo	Kablo açıklaması	Maksimum kablo uzunluğu
Besleme kablosu	3 x 1,5 mm <sup>2</sup>	Uygulanamaz
Giriş, çıkış, yardımcı 24V, röle, genişleme kartı	12 ilâ 26 AWG (3,31 ilâ 0,13 mm <sup>2</sup> ) çift bükümlü (maks. 40 Ω / 500 nF)	2 km
Bölge devre kablosu (karışık kablo)	12 ilâ 26 AWG (3,31 ilâ 0,13 mm <sup>2</sup> ) Çift bükümlü (maks. 40 Ω / 500 nF)	2 km
Bölge devre kablosu (otomatik ya da manüel bölgeler)	12 ilâ 26 AWG (3,31 ilâ 0,13 mm <sup>2</sup> ) Çift bükümlü (maks. 55 Ω / 500 nF)	2 km
Yangın şebekesi kablosu	Çift bükümlü, Cat 5 12 ilâ 26 AWG (3,31 ilâ 0,13 mm <sup>2</sup> )	1,2 km

**Not:** Diğer kablo türleri, sahaya özel EMI koşullarına ve kurulum testine bağlı olarak kullanılabilir.

Kontrol paneli dolabında düzgün ve güvenli bağlantılar sağlamak için 20 mm kablo rekoru kullanın. Tüm kablolar, hareketi ortadan kaldırmak için, kasa muhafazasında kablo kılavuzları boyunca geçirilmelidir.



## Yangın sistemi bağlantılarına genel bakış

Standart, EN 54-13, BS 5839-1 ve kendinden güvenli yangın sistemi bağlantıları, aşağıdaki resimlerde gösterilmektedir.

Şekil 4: Standart yangın sistemi bağlantıları (EN 54-13 şartı yoktur)

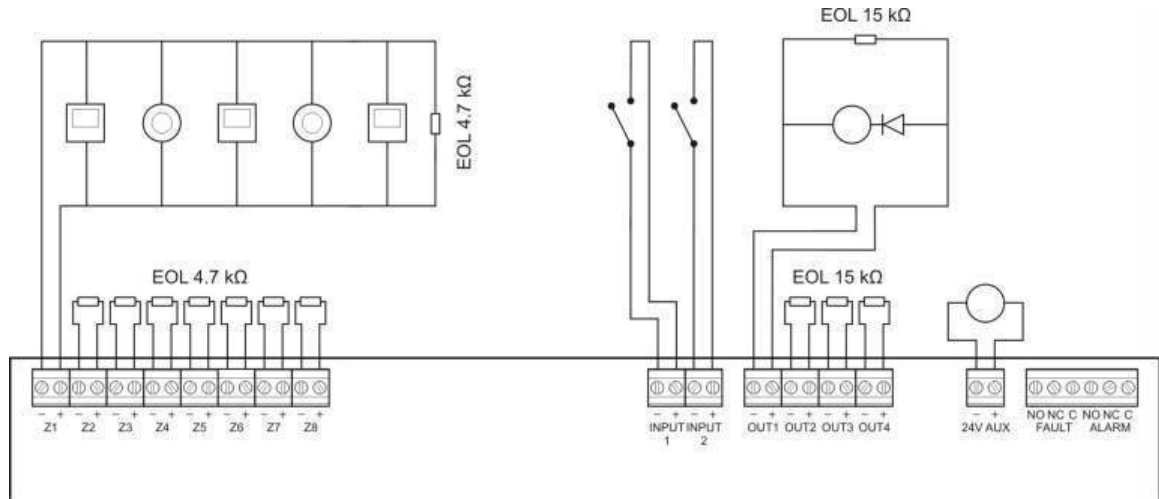

Şekil 5: EN 54-13 yangın sistemi bağlantıları

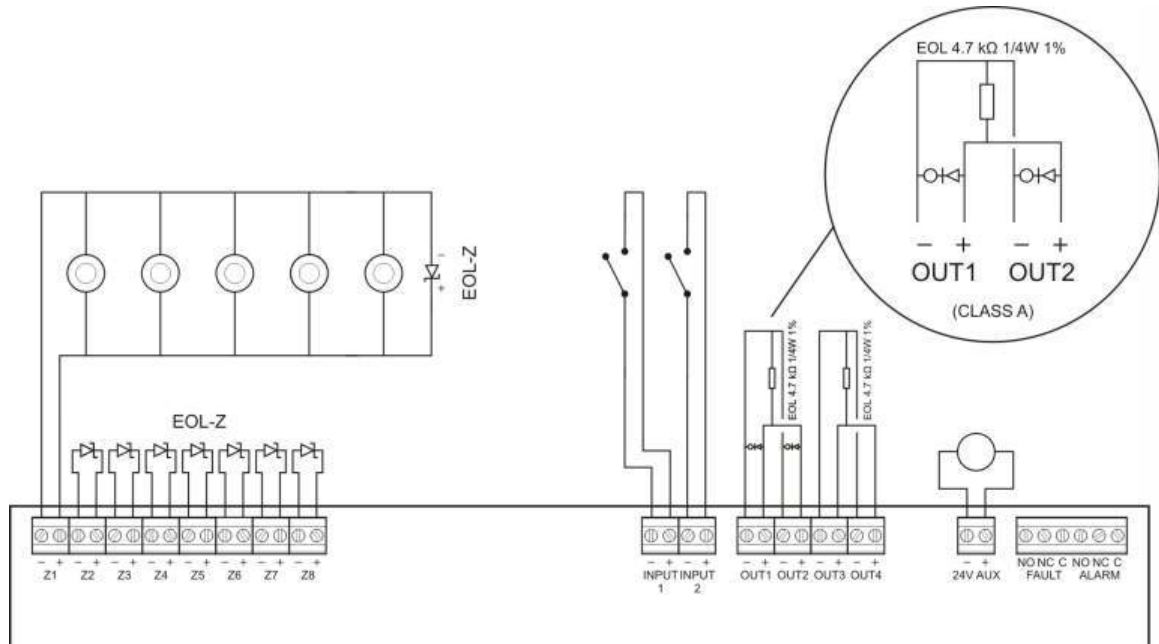

Şekil 6: BS 5839-1 yangın sistemi bağlantıları

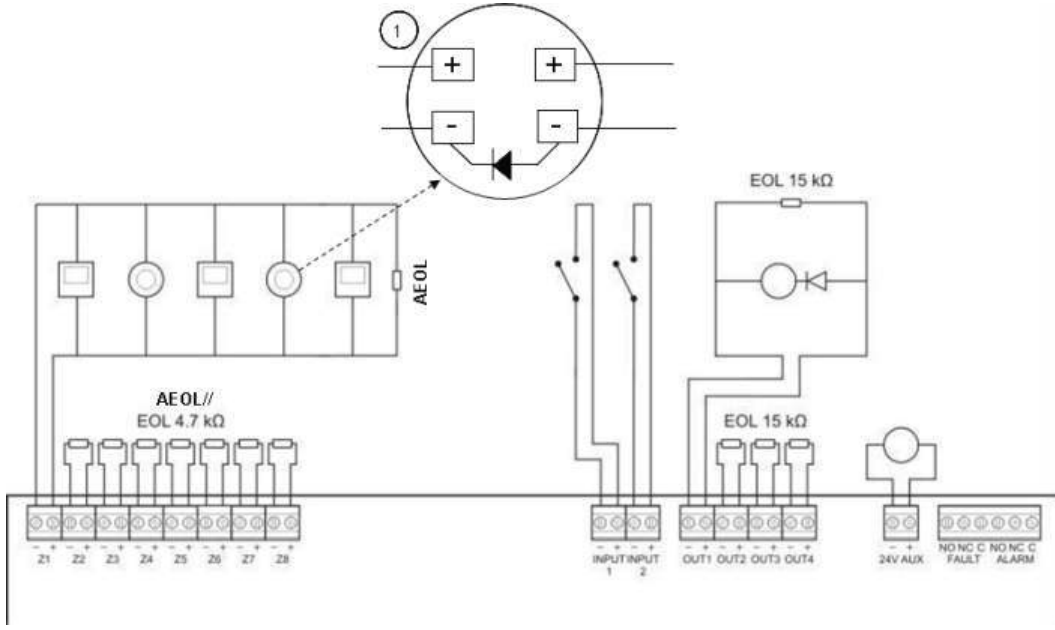

1. Dedektör tabanına bir diyot bağlanmalıdır. (Daha fazla ayrıntı için dedektör kurulum kılavuzunuza bakın).

Şekil 7: Kendinden güvenli yangın sistemi bağlantıları

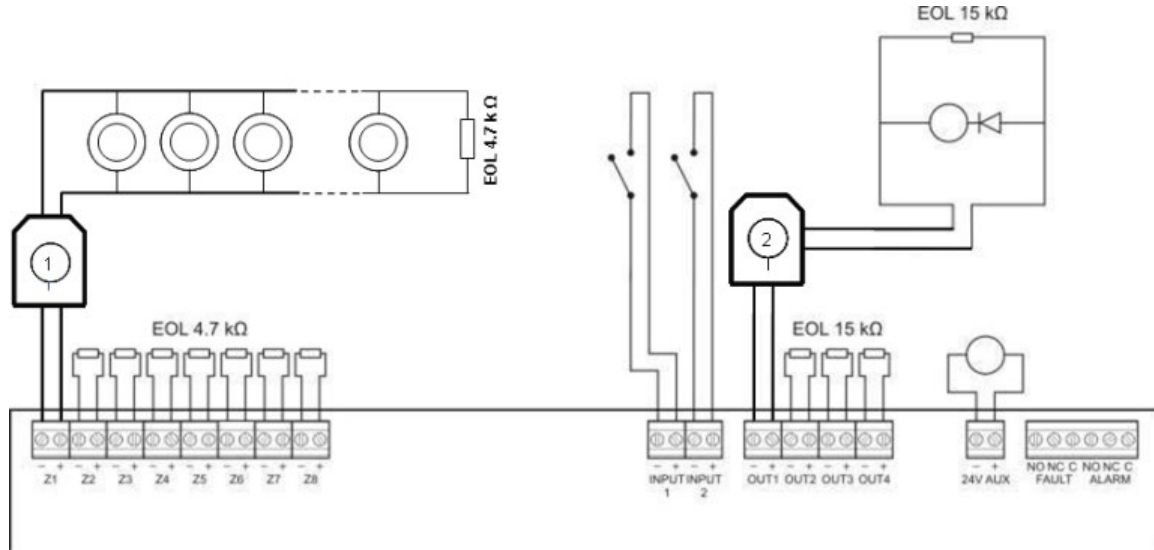

1. Kendinden güvenli konvansiyonel dedektörler için galvanik bariyer.
2. Kendinden güvenli yangın bildirim cihazları için galvanik bariyer.

## Bölgeleri ve bölge cihazlarını bağlama

### Bölgeleri bağlama

Bölge kablolarını yukarıdaki Şekil 4, Şekil 5, Şekil 6 ve Şekil 7 bölümlerinde gösterildiği gibi bağlayın. Hat direnci, aşağıda Tablo 3 gösterilmektedir.

**Tablo 3: Hat direnci**

Bölge türü	Hat direnci	
	Standart ve BS5839-1	EN 54-13 ve kendinden güvenli
Karışık	40 $\Omega$ maks.	Desteklenmez [1]
Otomatik	55 $\Omega$ maks.	50 $\Omega$ maks.
Manuel	55 $\Omega$ maks.	50 $\Omega$ maks.

[1] EN 54-13 veya kendinden güvenli konfigürasyon gerektiren kurulumlarda karma bölgelere izin verilmez.

### Hat direncini ölçmek için:

1. Bölge hattının sonunda bir kısa devre oluşturun.
2. Pozitif ve negatif hatlar arasındaki direnci bir multimetreye ölçün.

**Not:** Her işletme modu için varsayılan bölge algılama ayarları, sayfa Ek A'daki "Yapılandırma ön ayarları" 97 altında bulunabilir. Bölge algılama ayarını değiştirmek için, bkz. sayfa "Gelişmiş yapılandırma" 49.

### Bölgeleri sonlandırma

Bölge kullanılsın ya da kullanılsın bölge sonlandırması her zaman gereklidir. Sonlandırma türü, aşağıda Tablo 4 bölümünde gösterildiği gibi kurulumla bağlıdır.

**Tablo 4: Bölge sonlandırmaları**

Kurulum türü	Bölge sonlandırması
Standart ve kendinden güvenli bölgeler	4,7 k $\Omega$ hat sonu direnci
EN 54-13 bölgeleri	EOL-Z hat sonu cihazı (polarite açısından hassas)
BS 5839-1 bölgeleri	Etkin hat sonu cihazı [1]

[1] BS 5839-1 kurulumları için etkin hat sonu cihazı (hat sonu direncinin yerine) kurulmalıdır.

**Not:** Kullanılmayan bölgeler, etkin bir hat sonu modülüyle sonlandırılmalı veya pasif hat sonu olarak yapılandırılıp yukarıda açıklandığı gibi 4,7 k $\Omega$ , %5, 1/4 W hat sonu direnciyle sonlandırılmalıdır.

## Dedektörleri bağlama

Dedektörleri Şekil 4, Şekil 5, Şekil 6 ve Şekil 7 bölümlerinde gösterildiği gibi bağlayın, sayfa 11.

Panel, konvansiyonel dedektörleri desteklemektedir. En verimli çalışmayı garanti etmek için uyumluluk listesinde belirtilen dedektörleri kullanın. Yangın dedektörleri hakkında daha fazla bilgi için, bkz. Bölüm 5 “Teknik özellikler”, sayfa 85.

## Yangın butonlarını bağlama

Yangın butonlarını, Şekil 4, Şekil 5, Şekil 6 ve Şekil 7 bölümlerinde, 11 numaralı sayfada gösterildiği gibi paralel bağlayın. Her bölge devresi, 32 taneye kadar yangın butonunu destekleyebilir.

Kısa devre arızalarını önlemek ve kontrol panelinin, alarmın kökenini (otomatik ya da manuel) belirleyebilmesi için, yangın butonları, seri bağlı bir direnç ile normalde açık (NO) kontağa sahip olmalıdır. Uyumluluk listesindeki MCP'lerin birçoğunun bu rezistansı zaten içerdiğini unutmayın.

Gereken direnç, aşağıda Tablo 5 bölümünde gösterildiği gibi bölge türüne bağlı olacaktır.

**Tablo 5: MCP dirençleri**

Bölge türü	Yangın butonu direnci [1]		
	Standart / BS 5839-1	EN 54-13	Kendinden güvenli
Karışık	100 $\Omega$	Desteklenmez	Desteklenmez
Manuel	100 ilâ 680 $\Omega$	100 ilâ 470 $\Omega$	250 ilâ 560 $\Omega$

[1] Direnç, minimum 1 W değerinde olmalıdır.

**Not:** Her işletme modu için varsayılan bölge algılama ayarları, sayfa Ek A'daki Yapılandırma ön ayarları “97” altında bulunabilir. Bölge algılama ayarını değiştirmek için, bkz. sayfa Gelişmiş yapılandırma “49”.

## Girişleri bağlama

### Giriş işlevselliği

Her kontrol paneli, GİRİŞ1 ve GİRİŞ2 olarak işaretlenmiş iki girişe sahiptir. Bu devreler, normalde açık olarak bağlanır ve kontak kapandığında etkinleştirilir.

Her iki giriş de yapılandırılabilir (bkz “Giriş yapılandırması”, sayfa 59). Her girişin varsayılan işlevi, panel işletme modu ve EN 54-13 yapılandırması tarafından tanımlanır. Aşağıdaki Tablo 6’ e bakın.

**Tablo 6: 1 ve 2 girişlerinin varsayılan giriş işlevselliği**

Çalıştırma modu	GİRİŞ1	GİRİŞ2
EN 54-2 [1]	Uzaktan sıfırlama	Gecikmeler kapalı
EN 54-2 Tahliye [1]	Uzaktan sıfırlama	Gecikmeler kapalı
EN 54-2 İskandinavya [1]	Uzatılmış itfaiye bağlantısı gecikmesi [2]	Gecikmeler kapalı
BS 5839-1 [1]	Sınıf değişimi	Gecikmeler kapalı
NBN S 21-100	Uzaktan sıfırlama	Gecikmeler kapalı
NEN 2535 (EN 54-13 devre dışı)	İtfaiye bağlantısı engelleme gecikmesi	Gecikmeler kapalı
NEN 2535 (EN 54-13 etkin)	İtfaiye bağlantısı onayı (tür 1, 100 saniye) [3]	Arız uyarı çıkışı (gözetime açık)

[1] EN 54-13 etkinken giriş işlevinde herhangi bir değişiklik yoktur.

[2] EN 54-2 İskandinavya modunda çalışan iki bölge kontrol panelleri için uzaktan sıfırlama.

[3] Süpervize giriş (kısa veya açık kablolama).

### Süpervize olmayan girişleri bağlama

Süpervize olmayan giriş anahtarlarını GİRİŞ1 ve GİRİŞ2’ye, Şekil 4 veya Şekil 5 bölümlerinde, 11 numaralı sayfada gösterildiği gibi bağlayın. Nominal direnç değerleri (her tür kablo direnci dahil) aşağıda gösterilmektedir.

**Tablo 7: Süpervize olmayan girişler için nominal direnç değerleri**

Giriş fonksiyonu	Etkinleştirilmiş	Beklemede
Uzaktan sıfırlama komutu	> 9 kΩ ile ≤ 9 kΩ geçişi	Uygulanamaz
Uzatılmış itfaiye bağlantısı gecikmesi	≤ 9 kΩ	> 9 kΩ
İtfaiye bağlantısı engelleme gecikmesi	≤ 9 kΩ	> 9 kΩ
Sınıf değişimi	≤ 9 kΩ	> 9 kΩ
Gecikmeler kapalı	≤ 9 kΩ	> 9 kΩ
FBF (sirenler devre dışı) [1]	≤ 9 kΩ	> 9 kΩ

[1] Bölgesel itfaiye panelleri.

## Süpervize girişleri bağlama

Süpervize olmayan giriş anahtarlarını GİRİŞ1 ve GİRİŞ2'ye, aşağıdaki Şekil 8 bölümünde gösterildiği gibi bağlayın.

Şekil 8: Süpervize girişleri bağlama

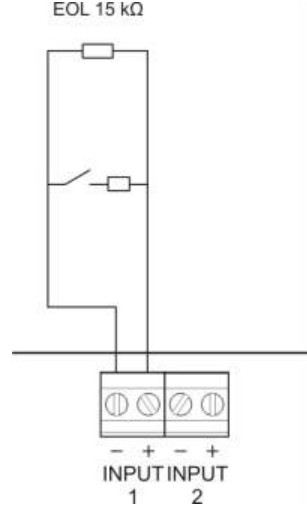

Nominal direnç değerleri (her tür kablo direnci dahil) aşağıda Tablo 8 bölümünde gösterilmektedir.

Tablo 8: Süpervize olmayan girişler için nominal direnç değerleri

Giriş fonksiyonu	Giriş	Değer [1]	Durum
İtfaiye bağlantısı onayı (tür 1, 100 saniye)	1	$\leq 220 \Omega$	Kısa devre
		$> 220 \Omega$ ilâ $8 \text{ k}\Omega$	Aktif [2]
		$> 8 \text{ k}\Omega$ ilâ $10 \text{ k}\Omega$	Arıza [3]
		$> 10 \text{ k}\Omega$ ilâ $20 \text{ k}\Omega$	Beklemede
		$> 20 \text{ k}\Omega$	Açık devre

[1] Her bir durum arasındaki değerler toleransa bağlı olarak değişebilir.

[2] EN 54-13 uyumluluğu için aktif empedans  $220 \Omega$  ile  $3,9 \text{ k}\Omega$  aralığında olmalıdır.

[3] Yüksek empedans arızası.

Tablo 9: “Arıza uyarı çıkışı” süpervize olmayan girişler için nominal direnç değerleri

Giriş fonksiyonu	Beklemede	Arıza (açık)
Arıza uyarısı çıkışı: Açık devre süpervizyonu	$\leq 9 \text{ k}\Omega$	$> 9 \text{ k}\Omega$

[1] Girişli arıza uyarı çıkışının açık devre süpervizyonu için bir 2010-FS EOL kartı takılmalıdır. Bkz “Arıza uyarı çıkışı” sayfa 20.

## Süpervize çıkışları bağlama

Kontrol panelleri aşağıdaki süpervize çıkışlara sahiptir:

- İki bölgeli kontrol panelleri, ÇIKIŞ1 ve ÇIKIŞ2 olarak işaretlenmiş iki çıkışa sahiptir.
- Dört ve sekiz bölgeli kontrol panelleri, ÇIKIŞ1, ÇIKIŞ2, ÇIKIŞ3 ve ÇIKIŞ4 olarak işaretlenmiş dört çıkışa sahiptir.

Çıkışlar, kısa devre ve açık devre arızalarına karşı süpervizedir.

### Çıkış sınıfı

Kontrol paneli çıkışları, gereken süpervizyon moduna bağlı olarak Sınıf A ya da Sınıf B işletmesi için yapılandırılabilir. Varsayılan çıkış yapılandırması Sınıf B'dir.

**Tablo 10: Çıkış sınıfları ve EN 54-13 süpervizyonu**

Çıkış sınıfı	EN 54-13 süpervizyonu	Açıklama
Sınıf B (varsayılan)	Devre Dışı	EN 54-13 uyumluluğu gerektirmeyen kurulumlar için
Sınıf A	Etkin	EN 54-13 uyumluluğu gerektiren kurulumlar için

Daha fazla bilgi için, bkz “EN 54-13 süpervizyon modu” numaralı sayfadaki 41.

### Çıkış işlevselliği

Her girişin işlevi, panel işletme modu ve çıkış sınıfı yapılandırması (varsayılan Sınıf B'dir) tarafından tanımlanır. Tüm çıkışlar, aşırı yük korumalıdır.

**Tablo 11: Sınıf B çıkış işlevselliği (varsayılan)**

Çalıştırma modu	ÇIKIŞ1	ÇIKIŞ2	ÇIKIŞ3	ÇIKIŞ4
EN 54-2	Sirenler	Sirenler	Sirenler	İtfaiye bağlantısı
EN 54-2 Tahliye	Sirenler	Sirenler	Sirenler	Sirenler
EN 54-2 İskandinavya	Sirenler	Sirenler	Sirenler	İtfaiye bağlantısı
BS 5839-1	Sirenler	Sirenler	Sirenler	Sirenler
NBN S 21-100	Tahliye sirenleri	Tahliye sirenleri	Uyarı sirenleri	Uyarı sirenleri
NEN 2535	Sirenler	Sirenler	İtfaiye bağlantısı (otomatik)	İtfaiye bağlantısı (manuel)

**Tablo 12: Sınıf A çıkış işlevselliği (EN 54-13 uyumluluğu için)**

Çalıştırma modu	ÇIKIŞ1/ÇIKIŞ2	ÇIKIŞ3/ÇIKIŞ4
EN 54-2	Sirenler	İtfaiye bağlantısı
EN 54-2 Tahliye	Sirenler	Sirenler
EN 54-2 İskandinavya	Sirenler	İtfaiye bağlantısı
NBN S 21-100	Tahliye sirenleri	Uyarı sirenleri
NEN 2535	Sirenler	İtfaiye bağlantısı

### Çıkış sonlandırma

Çıkış kullanılsın ya da kullanılsın çıkış sonlandırması her zaman gereklidir. Sonlandırma türü, aşağıda Tablo 13 bölümünde gösterildiği gibi çıkış sınıfına bağlıdır.

**Tablo 13: Çıkış sınıfları için gereken sonlandırma**

Çıkış sınıfı	Çıkış sonlandırma
Sınıf B (varsayılan)	Tüm çıkışlar, sonlandırma için 15 k $\Omega$ hat sonu direnci gerektirir. Bir çıkış kullanılmazsa, hat sonu direnci, kullanılmayan çıkış klemenslerine koyulmalıdır (bkz. Şekil 4, sayfa 11).
Sınıf A (EN 54-13)	Tüm çıkışlar, sonlandırma için 4,7 k $\Omega$ , 1/4W, %1 hat sonu direnci gerektirir. Bir çıkış grubu (ÇIKIŞ1/2, ÇIKIŞ3/4) kullanılmazsa, hat sonu direnci, kullanılmayan çıkış klemenslerine koyulmalıdır (bkz. Şekil 5, sayfa 11).

Gerilim ve akım değerleri hakkında daha fazla bilgi için, bkz. "Giriş ve çıkış özellikleri", sayfa 88.



### Çıkış polaritesi

Tüm çıkışlar polariteye duyarlıdır. Ters yönden gelebilecek akımın önüne geçebilmek için polariteye dikkat edin ya da 1N4007 veya muadili diyot kullanın.

### Sirenleri veya diğer bildirim cihazlarını süpervize çıkışlara bağlama

İşletme Moduna bağlı olarak, en fazla dört siren veya bildirim cihazı devresi bağlanabilir. Bkz Tablo 11 sayfa 17.

### İtfaiye bağlantısı ekipmanını süpervize çıkışlara bağlama

İtfaiye bağlantısı ekipmanını, aşağıdaki Tablo 14 bölümünde gösterildiği gibi bağlayın.

**Tablo 14: İtfaiye bağlantısı ekipmanını bağlama**

Çalıştırma modu	Çıkış Sınıfı	İtfaiye bağlantısı (otomatik)	İtfaiye bağlantısı (manuel)
EN 54-2	Sınıf B (varsayılan)	ÇIKIŞ4	ÇIKIŞ4
EN 54-2 İskandinavya	Sınıf A (EN 54-13)	ÇIKIŞ3, ÇIKIŞ4	ÇIKIŞ3, ÇIKIŞ4
NEN 2535	Sınıf B (varsayılan)	ÇIKIŞ3	ÇIKIŞ4
	Sınıf A (EN 54-13)	ÇIKIŞ3, ÇIKIŞ4	ÇIKIŞ3, ÇIKIŞ4

**Not:** EN 54-2 işletme modlarındaki itfaiye bağlantısı, otomatik ve manuel alarmlar arasında hiçbir ayırım yapmaz. Bu özellik gerekiyorsa, bir 2010-1-SB genişleme kartı takın ve her bir alarm türü için ayrı çıkışlar kullanın.

## Arıza uyarı çıkışını harici ekipmana bağlama

**Dikkat:** Bu bağlantının EN 54-2 Madde 8.9'a uygun olması zorunludur(Arıza Uyarı Bağlantısı Ekipmanı).

**Not:** Bu özellik sadece 32 veya 35 ön ayarlarına göre yapılandırılmış bir 2010-1-SB süpervize genişletme kartı ile NEN 2535 modunda kullanılabilir. Bkz. "Genişleme kartı ön ayarları", sayfa 104.

Harici ekipmanı, 2010-1-SB süpervize karttaki ÇIKIŞ3 çıkışına bağlayın. Kablolar, aşağıda gösterildiği gibi GİRİŞ2'ye bağlanmış 2010-FS-EOL kullanıcı gözetim kartına bağlı kontrol paneline geri dönmelidir.

Şekil 9: Arıza uyarısı çıkışına bağlama

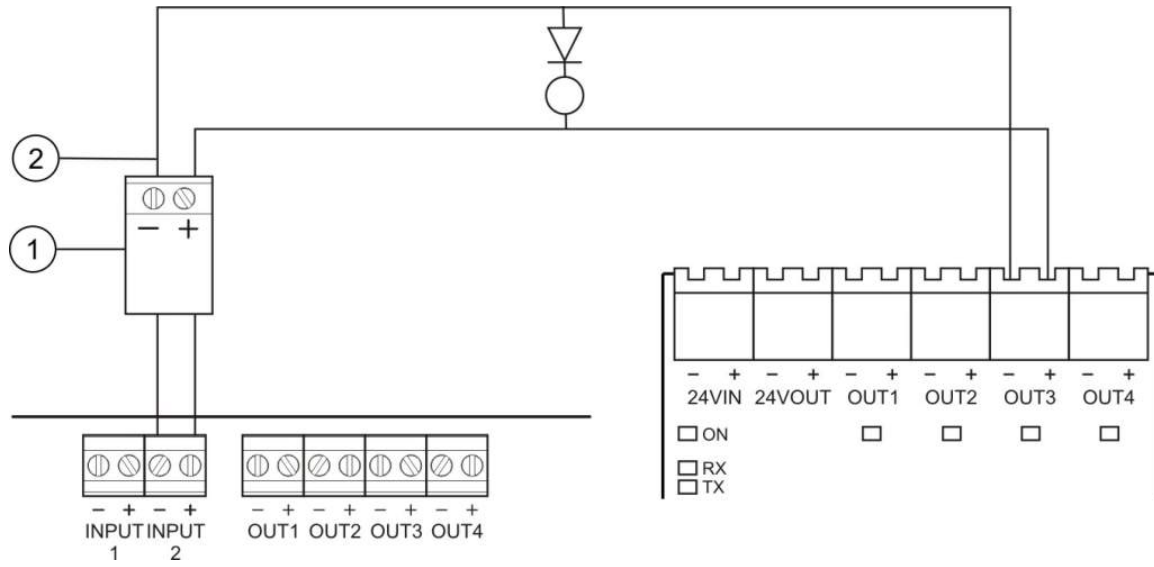

1. 2010-FS-EOL kullanıcı kartı
2. Kontrol paneli PCB bağlantıları
3. 2010-1-SB genişleme kartı bağlantıları

## Ana beslemeyi bağlama

**Not:** İstenmeyen kıvılcımlanmayı önlemek için ana beslemeyi, bataryaları bağlamadan önce bağlayın.

Kontrol paneli, 110 VAC / 60 Hz ya da 230 VAC / 50 Hz'de (+%10/-%15) çalıştırılabilir.

Panel beslemesi, binanın dağıtım panosundan ayrı bir sigorta ile yapılmalıdır. Bu devre, açık biçimde işaretlenmeli, çift kutuplu bağlantı kesme anahtarına sahip olmalı ve yalnızca yangın algılama ekipmanı için kullanılmalıdır.

Tüm besleme kablolarını, uygun kablo tırnaklarından geçirin ve sigorta klemensine, Şekil 10 sayfasındaki 21 bölümünde gösterildiği gibi bağlayın.

Olası kısa devreleri ve paraziti önlemek için, besleme kablolarını, diğer kablolardan ayrı tutun. Besleme kablolarını, hareketi önlemek için her zaman dolaba sabitleyin.

**Şekil 10: Ana beslemeyi bağlama**

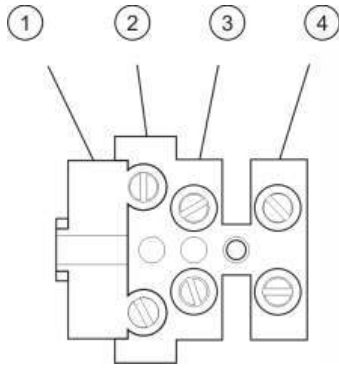

1. Besleme sigortası
2. Canlı
3. Toprak
4. Nötr

Sigorta spesifikasyonları için, bkz. bölüm Bölüm 5 "Teknik özellikler", sayfa 85.

## 115 ya da 230 VAC çalışmayı seçme

**UYARI:** Elektrik çarpması tehlikesi. Elektrik çarpması nedeniyle yaralanma ya da ölümü engellemek için ekipmanları takmadan ya da çıkartmadan önce tüm güç kaynaklarını sökün ve depolanmış enerjinin boşalmasına izin verin.

115 ya da 230 VAC çalışmaya yönelik güç anahtarı, iki ve dört bölgeli kontrol panelleri için otomatiktir ve hiçbir yapılandırma gerekmez.

Sekiz bölgeli kontrol panelleri için, varsayılan güç ayarı 230 VAC'tır. 115 VAC çalışma için, aşağıdaki Şekil 11 bölümünde gösterildiği gibi, güç kaynağı ünitesinin yan tarafından konumlandırılmış güç ayar anahtarını değiştirmek amacıyla küçük bir tornavida kullanın.

**Dikkat:** Ekipman hasarı riski. Hatalı bir güç ayarı, güç kaynağını tahrip edebilir.

Şekil 11: 115 ya da 230 VAC çalışmayı seçme

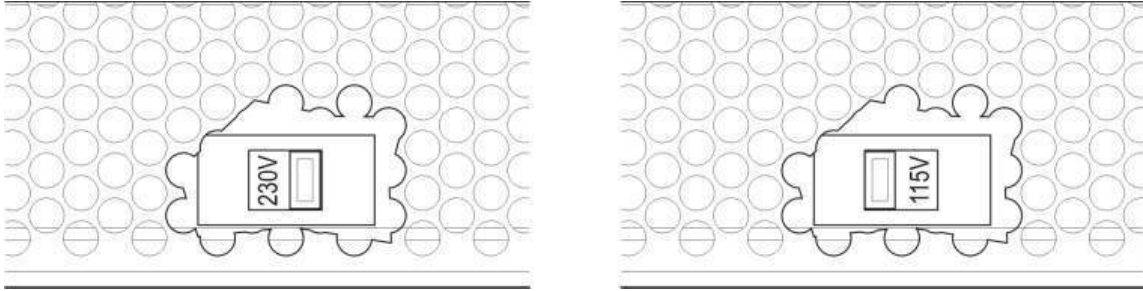

## Bataryaları bağlama

Kontrol paneli, iki adet 12 V, 7,2 ya da 12 Ah şarj edilebilir, sızdırmaz, kurşun-asit batarya gerektirir (bkz. sayfa “Uyumlu bataryalar” 83).

Bataryalar, kontrol paneli kasasının tabanında, seri olarak bağlanmalıdır. Sağlanan batarya bağlantı kablosu ve köprüyü kullanın ve kontrol paneli PCB’deki BATT bağlantısına, aşağıda gösterildiği gibi bağlayın. Polariteye dikkat edilmelidir.

**Not:** Kontrol paneli bir Güç Arızası belirtirse, bataryaların değiştirilmesi gerekebilir. Bkz “Batarya bakımı” sayfa 83.

Şekil 12: Bataryaları bağlama

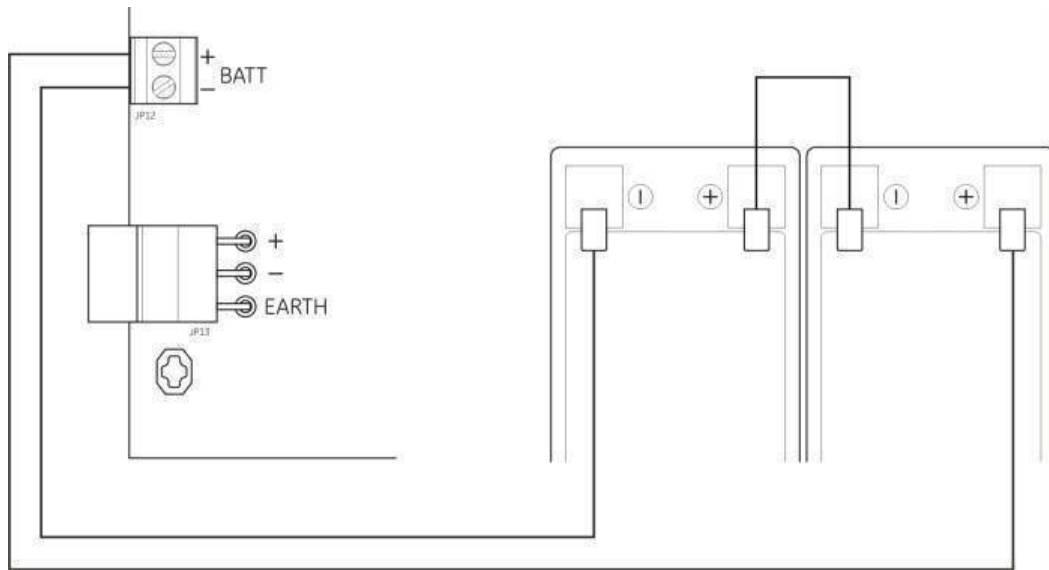

**Dikkat:** Ekipman hasarı riski. BATT konektörüne başka hiçbir ekipman bağlanamaz.

## Yardımcı ekipmana güç verme (24 VDC yardımcı çıkışı)

24 VDC güç gereken yardımcı ekipmanı, 24 AUX terminallerine Şekil 4 kısmında 11 numaralı sayfada gösterildiği gibi bağlayın. 24 VDC yardımcı çıkışı, kısa devre ve gerilim çıkışı düzeyine karşı süpervizedir.

---

**UYARI:** Kontrol paneli donanımına zarar verebileceğinden yardımcı çıkışı asla aynı kontrol paneline bağlı güç genişletme kartında kullanmayın.

---

## Alarm ve arıza rölelerini bağlama

Alarm ve arıza ekipmanını, ALARM ve ARIZA rölelerine bağlayın.

Her gerilimsiz röle çıkışı, sırasıyla bir alarm ya da arıza durumunda etkinleştirilir. Arıza rölesi çıkışı, hiçbir arıza olmadığında etkinleştirilir (rölenin ortak (C) ve normalde kapalı (NC) klemensleri arasında bir kısa devre).

Her röle devresi için maksimum kontak değeri 2 A / 30 VDC'dir.

## Genişleme kartlarını bağlama

---

**Dikkat:** Ekipman hasarı riski. Bir genişleme kartı takmadan önce her zaman kontrol panelinin bağlantısını şebeke kaynağından her zaman kesin.

---

Ayrıntılı kurulum bilgileri için, genişleme kartı kurulum sayfasına bakın.

## Yangın şebekesini bağlama

**Not:** Ayrıntılı kurulum ve bağlantı bilgileri için, bkz. *2010-1-NB Ağ Kartı Kurulum Sayfası*.

Her bir 2010-1-NB ağ kartında iki bağlantı noktası vardır. Her bir bağlantı noktası, bir başka kontrol panelindeki ağ kartının karşılık gelen bağlantı noktalarına bağlanır (noktadan noktaya).

**Şekil 13: Ağ kartı bağlantıları**

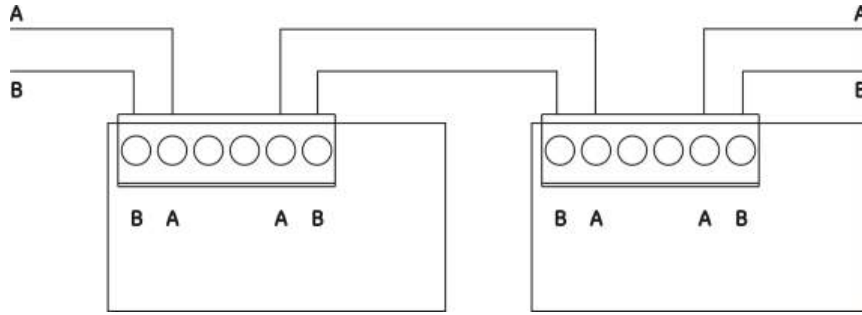

İki kablolama seçeneği mümkündür:

- Halka yapılandırma
- Yol yapılandırma

### Halka yapılandırma

İletim yolunda fazlalığa imkan tanıdığından halka ağ yapılandırması önerilir.

Halka yapılandırma için (Sınıf A), tüm ağ kartlarını veya kontrol panellerini halka oluşturacak şekilde bağlamak amacıyla her iki bağlantı noktasını aşağıda gösterildiği gibi kullanın.

**Şekil 14: Yangın şebekesi halka yapılandırma**

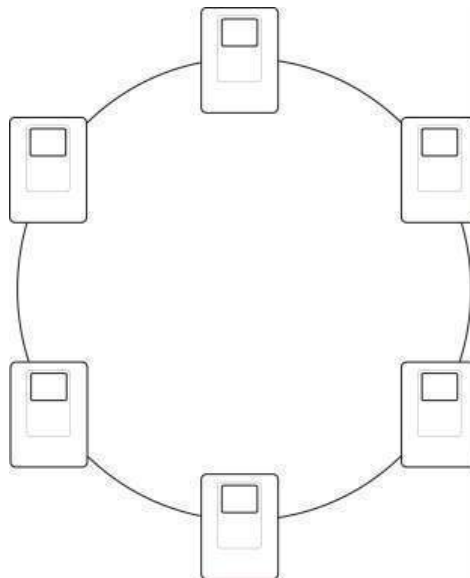

## Yol yapılandırma

**Not:** AB yönetmelikleriyle uyumlu olabilmek için bu ağ yapılandırmasını sadece tespit bölgeleri ve zorunlu EN 54-2 çıkış fonksiyonları (siren ve itfaiye bağlantısı çıkışları) paneller arasında uzakta değil ise kullanın.

İletim yolunda fazlalığa imkan tanımadığından yol ağ yapılandırması normalde önerilmez.

Yol yapılandırması (Sınıf B) için kontrol panelleri aşağıda gösterildiği gibi bağlayın.

**Şekil 15: Yangın şebekesi yol yapılandırma**

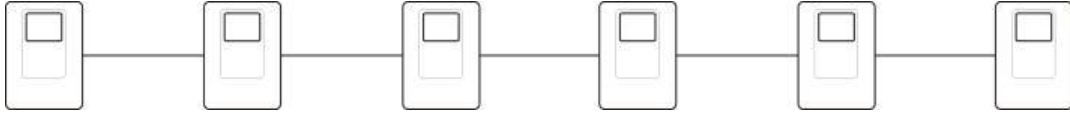



# Bölüm 3

## Yapılandırma ve devreye alma

### Özet

Bu bölüm, kontrol panelinin nasıl yapılandırılacağı ve devreye alınacağı hakkında bilgi içerir. Yapılandırma, temel yapılandırma ve gelişmiş yapılandırma seçeneklerine ayrılır.

### İçindekiler

Kullanıcı arayüzü	29
İki ve dört bölgeli kontrol panelleri için kullanıcı arayüzü	29
Sekiz bölgeli kontrol panelleri için kullanıcı arayüzü	30
Kullanıcı seviyeleri	32
Yapılandırmaya genel bakış	34
Yapılandırma kontrolleri	34
Genel yapılandırma görevleri	36
Temel yapılandırma	38
Temel yapılandırma menüsü	38
Temel varsayılan yapılandırma	40
EN 54-13 süpervizyon modu	41
Panel modu	42
Siren gecikmesi	43
İtfaiye bağlantısı gecikmesi	45
Uzatılmış itfaiye bağlantısı gecikmesi	47
Genişleme kartlarını ekleme	48
Yangın şebekesi kartını ekleme	48
Gelişmiş yapılandırma	49
Gelişmiş yapılandırma menüsü	49
Bir bölge testi sırasında siren çalışması	52
Siren yeniden çalma	53
Sirenleri susturma devre dışı süresi	54
Bölge yapılandırma	55
Bölge gecikme	56
Bölge türü	58

Giriş yapılandırması	59
Kullanıcı seviyesi şifrelerini değiştirme	61
Yardımcı 24 V sıfırlama	62
Yazılım, yapılandırma, ve seri numarası bilgileri	63
Genişleme kartı yapılandırması	65
Genişleme kartı ekleme	65
Genişleme kartı yapılandırması	66
Yangın şebekesi ve tekrarlayıcılar yapılandırması	68
Temel yapılandırma seçenekleri	69
Gelişmiş yapılandırma seçenekleri	71
Devreye alma	76
Kontrol panelini devreye almadan önce	76
Kontrol panelini devreye alma	77
Fonksiyonel testler	79
Tepki süreleri	79

## Kullanıcı arayüzü

Kontrol panelinde belirtilen farklı kontroller ve göstergelerin ayrıntıları için işletim kılavuzuna bakınız.

### İki ve dört bölge kontrol panelleri için kullanıcı arayüzü

Şekil 16: İki ve dört bölge kontrol panelleri için kullanıcı arayüzü

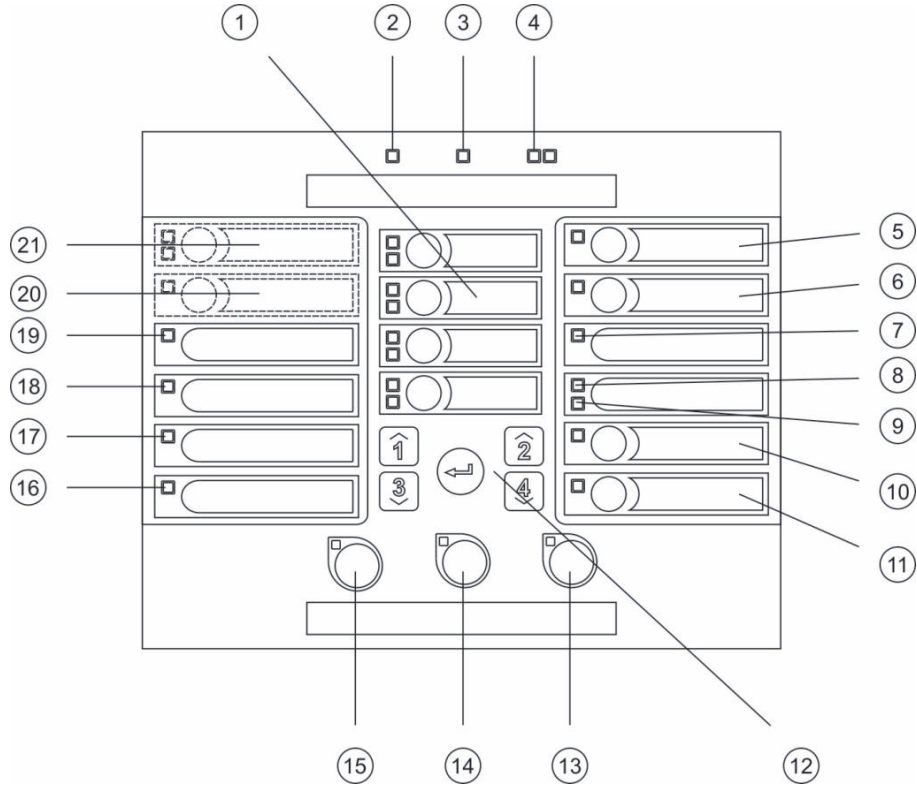

#### Gösterge

- |  |   |
|--|---|
| 1. Bölge butonları ve LED'leri (Z1, Z2, vb.)   | 12. Yapılandırma kontrolleri  |
| 2. Güç Kaynağı LED'i                           | 13. Reset butonu ve LED'i   |
| 3. Genel Arıza LED'i                           | 14. Panel Sustur butonu ve LED'i  |
| 4. Genel Yangın Alarm LED'leri                 | 15. Siren Başlat/Durdur butonu ve LED'i   |
| 5. Siren Arıza/Devre Dışı/Test butonu ve LED'i | 16. Sistem ArızaLED'i   |
| 6. Siren Gecikme butonu ve LED'i [2]           | 17. Hizmet Dışı LED'i   |
| 7. Ağ Arızası LED'i                            | 18. Toprak Arıza LED'i  |
| 8. Özel kullanıma ayrılmıştır [2]              | 19. Güç Kaynağı Arıza LED'i   |
| 9. Genişleme G/Ç Arıza/Devre Dışı LED'i        | 20. İtfaiye Bağlantısı Gecikme butonu ve LED'i [1][2]                                       |
| 10. Genel Devre Dışı butonu ve LED'i           | 21. İtfaiye Bağlantısı BAŞLAT/ONAYLANDI ve Arıza/ Devre Dışı/Test butonu ve LED'leri [1][2] |
| 11. Genel Test butonu ve LED'i                 |   |

#### Notlar

- [1] iki bölge kontrol panelleri, itfaiye bağlantısı veya NEN2535 için uyarı sirenlerini desteklemez.  
 [2] Bölgesel farklılıklar, arayüz butonları ve LED'lerindeki değişiklikleri de içerir. Bkz Tablo 15 sayfa 31.

## Sekiz bölge kontrol panelleri için kullanıcı arayüzü

Şekil 17: Sekiz bölge kontrol panelleri için kullanıcı arayüzü

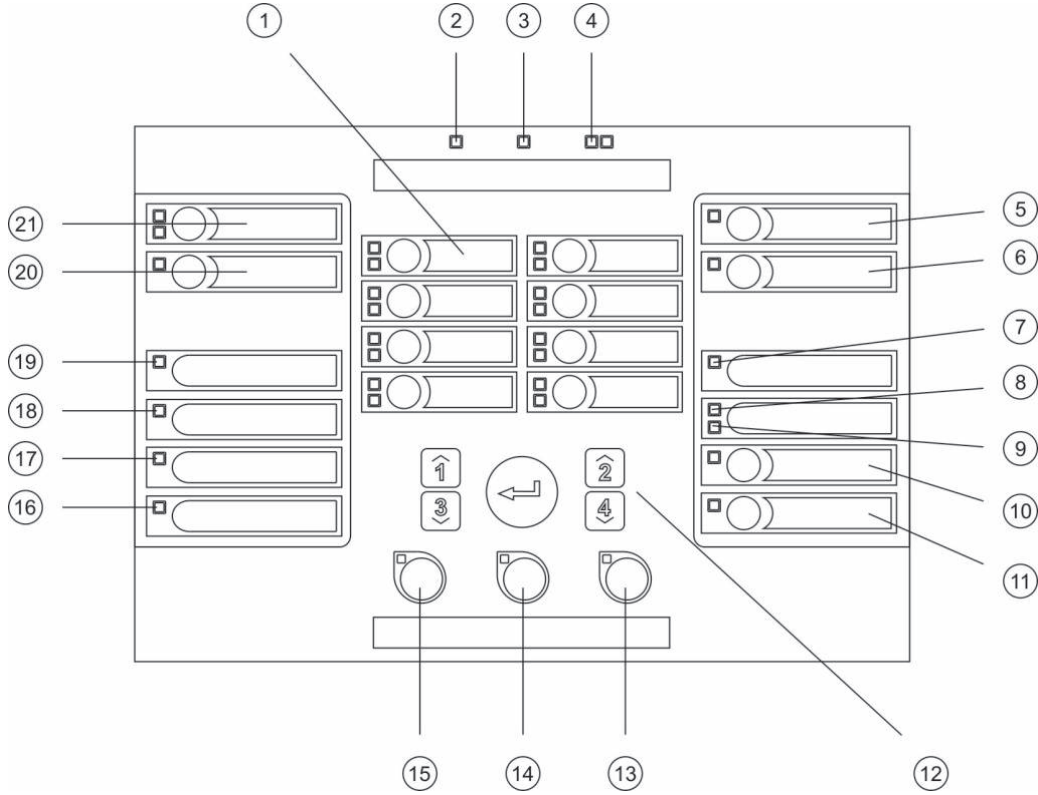

### Gösterge

- |  |  |
|--|--|
| 1. Bölge butonları ve LED'leri (Z1, Z2, vb.)   | 12. Yapılandırma kontrolleri   |
| 2. Güç Kaynağı LED'i                           | 13. Reset butonu ve LED'i  |
| 3. Genel Arıza LED'i                           | 14. Panel Sustur butonu ve LED'i   |
| 4. Genel Yangın Alarm LED'leri                 | 15. Siren Başlat/Durdur butonu ve LED'i  |
| 5. Siren Arıza/Devre Dışı/Test butonu ve LED'i | 16. Sistem ArızaLED'i  |
| 6. Siren Gecikme butonu ve LED'i [2]           | 17. Hizmet Dışı LED'i  |
| 7. Ağ Arızası LED'i                            | 18. Toprak Arıza LED'i   |
| 8. Özel kullanıma ayrılmıştır [2]              | 19. Güç Kaynağı Arıza LED'i  |
| 9. Genişleme G/Ç Arıza/Devre Dışı LED'i        | 20. İtfaiye Bağlantısı Gecikme butonu ve LED'i [2]                                       |
| 10. Genel Devre Dışı butonu ve LED'i           | 21. İtfaiye Bağlantısı BAŞLAT/ONAYLANDI ve Arıza/ Devre Dışı/Test butonu ve LED'leri [2] |
| 11. Genel Test butonu ve LED'i                 |  |

### Notlar

- [1] iki bölge kontrol panelleri, itfaiye bağlantısı veya NEN2535 için uyarı sirenlerini desteklemez.  
[2] Bölgesel farklılıklar, arayüz butonları ve LED'lerindeki değişiklikleri de içerir. Bkz Tablo 15 sayfa 31.

**Tablo 15: Arayüz butonları ve LED'lerindeki bölgesel farklılıklar**

<b>Madde</b>	<b>EN 54</b>	<b>NEN 2535</b>	<b>NBN S 21-100</b>
6	Siren Gecikme	Yangından Korunma Arıza/Devre Dışı/Test	Tahliye Sireni Gecikmesi
8	Rezerve	Arıza Uyarı Arızası/Devredışı	Rezerve
15	Siren Başlat/Durdur	Siren Başlat/Durdur	Tahliye Başlat/Durdur
20	İtfaiye Bağlantısı Gecikme	İtfaiye Bağlantısı Gecikme	Uyarı Sireni Gecikme
21	İtfaiye Bağlantısı Başlat/Onaylandı	İtfaiye Bağlantısı Başlat/Onaylandı	Uyarı Sirenleri Başlat/Durdur

## Kullanıcı seviyeleri

Güvenliğiniz için, bu ürünün bazı özelliklerine erişim, kullanıcı seviyeleriyle kısıtlanır. Her bir kullanıcı seviyesinin erişim hakları aşağıda açıklanmaktadır.

Bu bölümde açıklanan yapılandırma görevleri, yalnızca temel ya da gelişmiş yükleyici kullanıcı seviyesinde gerçekleştirilebilir. Bu kullanıcı seviyeleri, sistem kurulumu ve yapılandırmasından sorumlu ve yetkili kurulum yüklenicileri için ayrılmıştır.

### Genel kullanıcı

Genel kullanıcı seviyesi, varsayılan kullanıcı seviyesidir.

Bu seviyede kontrol panelindeki yangın alarmlarına, yangın söndürme olaylarına ve/veya arıza uyarılarına yanıt verme gibi temel operasyonel görevlere izin verilir. Şifre gerekmemektedir.

### Operatör kullanıcı

Operatör kullanıcı, sisteme komut veren veya bakım işlevlerini gerçekleştiren ilave işletme görevlerine izin verir. Bu seviye, kontrol panelini çalıştırma konusunda eğitim almış yetkili kullanıcılar içindir.

Genel kullanıcı ve operatör kullanıcı seviyeleri için var olan işlevler hakkında daha fazla bilgi için işletme kılavuzuna bakınız.

### Temel yükleyici kullanıcı

Bu kullanıcı seviyesinin birçok uygulamayı kapsayan temel kurulum seçeneklerini hızla yapılandırması amaçlanmaktadır.

### Gelişmiş yükleyici kullanıcı





Bu kullanıcı seviyesi, kontrol panelin sunduğu tüm gelişmiş özelliklere ihtiyaç duyulan çok özel uygulamaların yapılandırılmasına gerek duyan yükleniciler için amaçlanmıştır. Bu seviye aynı zamanda temel bir kurulumu yapılandırdıktan sonra küçük çaplı uyarlamalara ihtiyaç duyan yükleyiciler için de gereklidir.

Her giriş seviyesine yönelik şifreler ve göstergeler bölüm “Kullanıcı seviyesi şifreleri ve göstergeleri”, sayfa 33 altında açıklanmaktadır.

### Kullanıcı seviyesi şifreleri ve göstergeleri

Varsayılan kullanıcı seviyesi şifreleri ile karşılık gelen LED ve yedi bölümlü görüntü göstergeler aşağıdaki tabloda gösterilmektedir. Yedi bölümlü görüntü yalnızca kontrol paneli kapağı çıkarıldığında görülebilir. Bkz. Şekil 1 sayfa 6 ve Şekil 2 sayfa 7.

**Tablo 16: Kullanıcı seviyesi şifreleri ve göstergeleri**

Kullanıcı seviyesi	Şifre	LED	Varsayılan görüntü	Özel görüntü
Genel	Yok	Yok	Yok	Yok
Operatör	2222	Reset LED'i sabittir.	Yok	Yok
Temel yükleyici	3333	Reset LED'i yanıp söner.		
Gelişmiş yükleyici	4444	Reset LED'i yanıp söner.		

**Not:** Özel bir giriş yapılandırması, bölge gecikmesi, bölge yapılandırması veya bölge türü belirlemek için gelişmiş yapılandırma seçeneklerini kullandıysanız yedi segmentli ekran, varsayılan olarak özel ekran işletme modunda çalışır. Daha fazla bilgi için bkz. bölüm "Panel modu", sayfa 42.

## Yapılandırmaya genel bakış

En genel görevlerin hızlı yapılandırmasını kolaylaştırmak için, yapılandırma, temel ve gelişmiş seviyelere ayrılır.

Temel yapılandırma seçenekleri için, bkz. bölüm “Temel yapılandırma”, sayfa 38. Gelişmiş yapılandırma seçenekleri için, bkz. bölüm “Gelişmiş yapılandırma”, sayfa 49.

**Not:** Sıfırlama ve panel durdurma işlevleri, yapılandırma modunda kullanılamaz. Kontrol panelini sıfırlamak ya da dahili uyarı sinyalini susturmak için, önce yapılandırma modundan çıkın. Yapılandırma modundan çıkışa dair talimatlar için, bkz. bölüm “Genel yapılandırma görevleri”, sayfa 36.

## Yapılandırma kontrolleri

Kontrol paneli, ön panel yapılandırma kontrolleri ve yedi bölümlü ekran kullanılarak yapılandırılır. Yapılandırma kontrolleri, kullanıcı seviyesi şifresini girmek için de kullanılır.

### Yapılandırma kontrolleri

Yapılandırma kontrolleri, kontrol paneli arayüzünde konumlandırılır.

Şekil 18: Ön panel yapılandırma kontrolleri

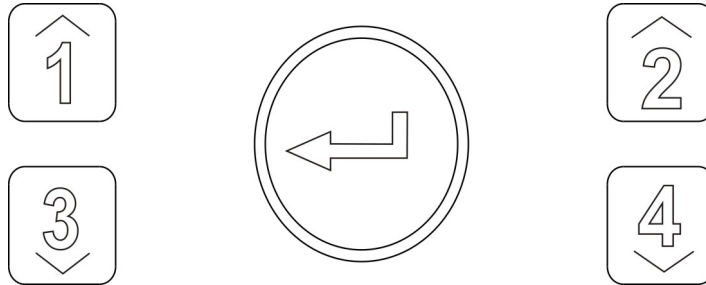

Düğme	Fonksiyon
1	Yedi bölümlü ekranda bulunan sonraki yapılandırma menüsüne kaydırır.
2	Yedi bölümlü ekranda bulunan aktif menüye yönelik sonraki yapılandırma değerine kaydırır.
3	Yedi bölümlü ekranda bulunan önceki yapılandırma menüsüne kaydırır.
4	Yedi bölümlü ekranda bulunan aktif menüye yönelik önceki yapılandırma değerine kaydırır.
Enter	Bir menü seçimini ya da bir değer seçim girişini onaylar. [1]

[1] Bir yangın şebekesinde tekrarlayıcı olarak yapılandırılan paneller normalde birden çok panelin durumunu gösterir. Bu butona 3 saniyelik basarak yerel panelin durumu geçici olarak görüntülenebilir.



## Yedi bölümlü ekran

Yedi bölümlü ekran yalnızca kontrol paneli kapağı çıkarıldığında görülebilir (bkz. Şekil 1 sayfa 6 ve Şekil 2 sayfa 7).

Şekil 19: Yedi bölümlü ekran

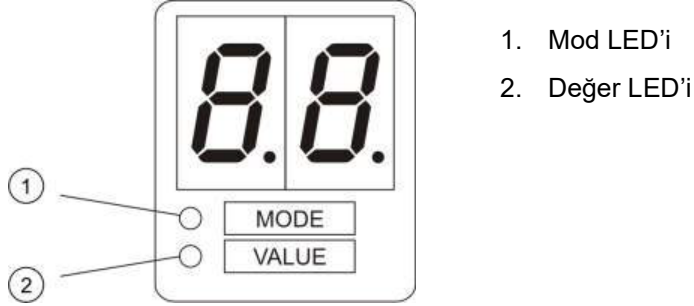

Tablo 17: Mod ve değer LED'leri

LED	Göstergeler
Mod	Bu LED sabitken, 1 ve 3 butonlarını kullanarak bir yapılandırma <i>menüsü</i> seçin. — veya — Bu LED yanıp sönerken, 1 ve 3 butonlarını kullanarak bir yapılandırma <i>alt menüsü</i> seçin.
Değer	Bu LED sabitken, 2 ve 4 butonlarını kullanarak bir <i>değer</i> seçin.

## Genel yapılandırma görevleri

### Yapılandırma moduna girmek için:

1. Yedi bölümlü ekranın görülebilir olması için, kontrol paneli kapağını çıkarın.
2. Geçerli bir yükleyici kullanıcı seviyesi girin (temel yapılandırma için 3333, gelişmiş yapılandırma için 4444).
3. Enter tuşuna basın.

Yapılandırma moduna ilk kez girerken, yedi bölümlü ekrandaki Mod LED'i sabittir. Daha fazla bilgi için, bkz Tablo 17, sayfa 35.

### Bir menü seçmek için:

1. Menü seçim butonlarını (1 ve 3) kullanarak gereken menüyü seçin.
2. Enter tuşuna basın.

Bir yapılandırma menüsü seçildiğinde, yedi bölümlü ekrandaki Değer LED'i sabittir.

### Bir değer seçmek için:

1. Değer seçim butonlarını (2 ve 4) kullanarak gereken değeri seçin.
2. Enter tuşuna basın.

### Yapılandırma menüsünden çıkmak ve değişikliklerinizi kaydetmek için:

1. Panel Sustur butonuna basın.
2. Enter tuşuna basın.

— veya —

1. Görüntüyü aşağıda gösterildiği gibi ayarlayıp Enter tuşuna basın.



Panel Sustur LED'i, bir yapılandırma değişikliğinin uygulandığını onaylamak için yanıp söner.

**Not:** Yapılandırma modundan çıkmadan ve değişikliklerinizi kaydetmeden önce, gerekli tüm yapılandırma değişikliklerini yapın.

**Yapılandırma menüsünden değişikliklerinizi kaydetmeden çıkmak için:**

1. Reset butonuna basın

— veya —

1. Görüntüyü aşağıda gösterildiği gibi ayarlayıp Enter tuşuna basın.

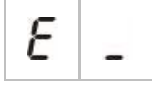

Kontrol paneli, hiçbir butona basılmadığında 5dakika sonra yapılandırma modundan çıkacaktır.

**Geçerli değer ve seçilen değer için görsel göstergeler**

Geçerli ve seçilen değerler, aşağıdaki gibi gösterilir.

**Tablo 18: Değerler için görünür göstergeler**

Status (Durum)	Bildirim
Geçerli değer	Görüntüdeki her iki ondalık nokta sabittir.
Yeni seçili değer	Görüntüdeki her iki ondalık nokta yanıp söner.
Diğer değer	Görüntüdeki her iki ondalık nokta kapalıdır.

**Önceki yapılandırmayı geri yüklemek için:**

1. Görüntüyü aşağıda gösterildiği gibi ayarlayıp Enter tuşuna basın.

**Fabrika ayarlarını geri yüklemek için:**

1. Görüntüyü aşağıda gösterildiği gibi ayarlayıp Enter tuşuna basın.



## Temel yapılandırma

Temel yapılandırma için varsayılan şifre 3333'tür. Şifre girildikten sonra, görüntülenen ilk menü, Temel varsayılan yapılandırma (temel yükleyici kullanıcı seviyesini gösteren) olacaktır. Daha fazla bilgi için, bkz "Kullanıcı seviyesi şifreleri ve göstergeleri", sayfa 33.

### Temel yapılandırma menüsü

Bu menü için yapılandırma seçenekleri, aşağıdaki tabloda gösterilmektedir. Her seçenek için daha fazla bilgi, ilgili başlıkta yer almaktadır.

**Tablo 19: Temel yapılandırma menüsü**

Ekran	Menü	Değerler	Çalıştırma modu
	Temel varsayılan yapılandırma	Başlığa bakın	Tümü
	EN 54-13 süpervizyonu	AÇIK/KAPALI	EN 54-2 EN 54-2 Tahliye EN 54-2 İskandinavya NBN S 21-100
	Panel modu	EN 54-2 EN 54-2 Tahliye EN 54-2 İskandinavya BS 5839-1 (2nci aşama yok) BS 5839-1 (2nci aşama) NBN S 21-100	Tümü
	Siren gecikmesi (veya NBN S 21-100)	00 ilâ 10 dakika	EN 54-2 EN 54-2 Tahliye EN 54-2 İskandinavya NBN S 21-100
	İtfaiye bağlantısı gecikmesi (veya NBN S 21-100)	00 ilâ 10 dakika	EN 54-2 EN 54-2 İskandinavya NBN S 21-100
	Uzatılmış itfaiye bağlantısı gecikmesi	00 ilâ 10 dakika	EN 54-2 EN 54-2 İskandinavya NEN 2535
	Bir genişleme kartı ekleme [1]	00 ilâ 04 modül	Tümü
	Yangın şebekesi tanımlayıcı [2]	00 ilâ 32	Tümü
	Önceki yapılandırmayı geri yükle	Uygulanamaz	Tümü

Ekran	Menü	Değerler	Çalıştırma modu
F C	Fabrika ayarlarını geri yükle	Uygulanamaz	Tümü
E -	Kaydetmeden çık	Uygulanamaz	Tümü
E S	Kaydet ve çık	Uygulanamaz	Tümü

[1] Bir ya da daha fazla genişleme kartı kuruluysa, ek menü seçenekleri mevcuttur. Bkz "Genişleme kartı yapılandırması" sayfa 65.

[2] Panel yangın şebekesine bağlanacak şekilde yapılandırılmışsa ilave menü seçenekleri mevcuttur (yangın şebekesi tanımlayıcı 00 değildir). Bkz "Yangın şebekesi ve tekrarlayıcılar yapılandırması" sayfa 68.

Kontrol paneli bir yangın şebekesine bağlamak için isteğe bağlı bir yangın şebekesi kartı takılmalıdır. Daha fazla bilgi için bkz. "Yangın şebekesini bağlama", sayfa 25 ve ağ kartı için kurulum sayfası.

## Temel varsayılan yapılandırma

Genel çalıştırma modu yapılandırma ön ayarlarını seçmek için bu menüyü kullanın. Varsayılan ayar 01'dir (EN 54-2, pasif hat sonu).

### Bir işletme modu yapılandırma ön ayarı seçmek için:

1. Görüntüyü aşağıda gösterildiği gibi ayarlayıp Enter tuşuna basın.



2. Değer seçim butonlarını (2 ve 4) kullanarak bir değer seçin.

Ön ayarların açıklaması için aşağıdaki Tablo 20 kısmına bakın.

3. Enter tuşuna basın.

4. Değişikliklerinizi kaydedin.

İşletme modu yapılandırma ön ayarlarının seçili bir listesi aşağıda gösterilmektedir. Mevcut olan tüm yapılandırma ön ayarlarının ve karakteristiklerinin ayrıntılı bir listesi için, bkz. sayfa Ek A "Yapılandırma ön ayarları" 97.

**Tablo 20: Genel işletme modu yapılandırma ön ayarları (EN 54-13 devre dışı)**

Ekran	Çalıştırma modu	Bölge hat sonu	Bölge türü
01 (varsayılan)	EN 54-2	Pasif	Karışık
05	EN 54-2 Tahliye	Pasif	Karışık
07	EN 54-2 İskandinavya	Pasif	Karışık
11	BS 5839-1	Aktif	Karışık
21	NBN S 21-100	Pasif	Tek bölgeler: Otomatik Çift bölgeler: Manuel
31	NEN 2535	Pasif	Tek bölgeler: Otomatik Çift bölgeler: Manuel

İşletme modu, ekrandaki ilk basamakla, yapılandırma türü de ikinci basamakla gösterilir. Bir özel yapılandırma uygulanmışsa (gelişmiş yapılandırma menüsü aracılığıyla), ikinci basamak, aşağıda gösterildiği gibi sıfır olur.

Ekran	Yapılandırma	Ekran	Yapılandırma
01	EN 54-2 ön ayar yapılandırma	00	EN 54-2 özel yapılandırma
11	BS 5839-1 ön ayar yapılandırma	10	BS 5839-1 özel yapılandırma
21	NBN S 21-100 ön ayar yapılandırma	20	NBN S 21-100 ön ayar yapılandırma
31	NEN 2535 ön ayar yapılandırma	30	NEN 2535 özel yapılandırma

## EN 54-13 süpervizyon modu

Bölge süpervizyon modunu seçmek için bu menüyü kullanın (EN 54-13 süpervizyon etkin veya devre dışı). Varsayılan olarak EN 54-13 bölge süpervizyonu devre dışıdır.

**Not:** EN 54-13 süpervizyon modu, BS 5839-1 modu.

### Süpervizyon modunu yapılandırmak için:

1. Görüntüyü aşağıda gösterildiği gibi ayarlayıp Enter tuşuna basın.

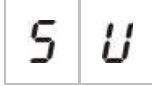

Siren ve İtfaiye Bağlantısı Arıza/Test/Devre Dışı LED'leri ve tüm bölge LED'leri, süpervizyon modu yapılandırma menüsünün etkin olduğunu belirtmek için hızla yanıp söner.

2. Değer seçim butonlarını (2 ve 4) kullanarak süpervizyon modunu seçin.
3. Enter tuşuna basın.
4. Değişikliklerinizi kaydedin.

Bu özellik için var olan ayarlar aşağıda gösterilmektedir.

Ekran	Açıklama
	Varsayılan ayar. EN 54-13 bölge süpervizyonu devre dışı bırakılmıştır ve tüm çıkışlar Sınıf B olarak yapılandırılmıştır.
	EN 54-13 bölge süpervizyonu etkinleştirilmiştir ve tüm çıkışlar Sınıf A olarak yapılandırılmıştır.

## Panel modu





Kontrol panelinin işletme modunu görüntülemek için bu salt okunur menüyü kullanın.

### İşletme modunu görüntülemek için:

1. Görüntüyü aşağıda gösterildiği gibi ayarlayıp Enter tuşuna basın.

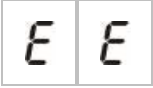

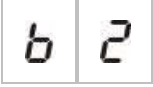
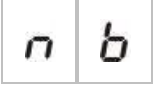
Her çalışma modu için ekran göstergeleri aşağıda gösterilmektedir.

Ekran	Çalıştırma modu
	EN 54-2
	EN 54-2 Tahliye
	EN 54-2 İskandinavya
	BS 5839-1 (ikinci aşama yok)
	BS 5839-1 (ikinci aşama)
	NBN S 21-100
	NEN 2535
	Özel

Her bir işletme modunun ön ayarları ve varsayılan ayarları için, bkz. Ek A “Yapılandırma ön ayarları”, sayfa 97.

### Özel işletme modu

Aşağıdaki bölge yapılandırma ayarlarından herhangi biri, işletme modu ön ayar değerlerinden değiştirilirse, özel bir işletme modu gösterilecektir:

- Bölge gecikme
- Bölge yapılandırma
- Bölge türü
- Giriş yapılandırması

Yedi segmentli ekranda, özel ve temel işletme modu göstergeleri yukarıda gösterildiği gibi sırayla görünecektir.



## Siren gecikmesi

**Not:** NBN S 21-100

Özelliğın bulunduđu işletme modlarında 10 dakikaya kadar bir siren gecikme yapılandırmak için bu menüyü kullanın.

### Varsayılan gecikmeler

Her işletme modu için varsayılan siren gecikmeleri aşağıda gösterilmektedir.

**Tablo 21: Varsayılan siren gecikme değerleri**

Çalıştırma modu	Dakika olarak varsayılan gecikme
EN 54-2 EN 54-2 Tahliye EN 54-2 İskandinavya BS 5839-1	00
NBN S 21-100	01
NEN 2535	Özellik, bu işletme modunda yoktur.

### Bir gecikme yapılandırmak için:

1. Görüntüyü aşağıda gösterildiği gibi ayarlayıp Enter tuşuna basın.

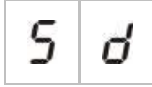

Siren Gecikme LED'i, siren gecikme yapılandırma menüsünün etkin olduğunu belirtmek için hızla yanıp söner.

2. Değer seçim butonlarını (2 ve 4) kullanarak, 00 ile 10 dakika arasından bir gecikme süresi seçin.
3. Enter tuşuna basın.
4. Değişikliklerinizi kaydedin.

Bir kez yapılandırıldığında, gecikme, Operatör kullanıcı seviyesinde etkinleştirilmelidir.

### Yapılandırılan gecikmeyi etkinleştirmek için:

1. Yükleyici kullanıcı seviyesinden çıkın.
2. Operatör kullanıcı seviyesi şifresini girin.
3. Siren Gecikme butonuna basın.

Sabit bir Siren Gecikme LED'i, gecikmenin etkinleştirildiğini belirtir.

### **Siren çıkışları gecikme çalışması**

Gecikme, sadece aşağıdakilerin *tümü* doğruysa siren çıkışlarının etkinleştirilmesine uygulanır:

- Gecikme etkinleştirilmiştir.
- Başlatma cihazı (dedektör veya yangın butonu), bir otomatik bölgede kuruludur ya da başlatma cihazı, karma bir bölgede kurulu olan bir dedektördür.
- Başlatma cihazı, yapılandırılmış gecikmeleri olan (varsayılan olarak) bir bölgede yapılandırılmıştır.
- *Gecikmeler kapalı* işlevini kullanan herhangi bir giriş etkin olmamalıdır.

Gecikme etkinleştirilmemişse kontrol paneli, yangın alarmının tespitinin hemen ardından siren çıkışlarını etkinleştirir.

## İtfaiye bağlantısı gecikmesi

**Not:** NBN S 21-100

Bu özelliğin elverişli olduğu işletme modlarında 10 dakikaya kadar itfaiye bağlantısı gecikme süresi yapılandırmak için bu menüyü kullanın.

### Varsayılan gecikmeler

Her işletme modu için varsayılan itfaiye bağlantısı gecikmesi aşağıda gösterilmektedir.

**Tablo 22: Varsayılan itfaiye bağlantısı gecikme değerleri**

Çalıştırma modu	Dakika olarak varsayılan gecikme
EN 54-2 İskandinavya	01
NEN 2535	01
EN 54-2 NBN S 21-100	00
EN 54-2 Tahliye BS 5839-1	Bu özellik, bu işletim modlarında yoktur.

### Bir gecikme yapılandırmak için:

1. Görüntüyü aşağıda gösterildiği gibi ayarlayıp Enter tuşuna basın.



İtfaiye Bağlantısı Gecikme LED'i, itfaiye bağlantısı gecikme yapılandırma menüsünün etkin olduğunu belirtmek için hızla yanıp söner.

2. Değer seçim butonlarını (2 ve 4) kullanarak, 00 ile 10 dakika arasından bir gecikme süresi seçin.
3. Enter tuşuna basın.
4. Değişikliklerinizi kaydedin.

Bir kez yapılandırıldığında, gecikme, Operatör kullanıcı seviyesinde etkinleştirilmelidir.

### Yapılandırılan gecikmeyi etkinleştirmek için:

1. Yükleyici kullanıcı seviyesinden çıkın.
2. Operatör kullanıcı seviyesi şifresini girin.
3. İtfaiye Bağlantısı Gecikme butonuna basın.

Sabit bir İtfaiye Bağlantısı Gecikme LED'i, gecikmenin etkinleştirildiğini belirtir.

### İtfaiye bağlantısı gecikmesi çalışması

Gecikme, sadece aşağıdakilerin *tümü* doğruysa itfaiye bağlantısının (yapılandırılmışsa) etkinleştirilmesine uygulanır:

- Gecikme etkinleştirilmiştir
- Başlatma cihazı (dedektör veya yangın butonu), bir otomatik bölgede kuruludur (ya da başlatma cihazı, karma bir bölgede kurulu olan bir dedektördür)
- Başlatma cihazı, yapılandırılmış gecikmeleri olan (varsayılan olarak) bir bölgede yapılandırılmıştır
- İtfaiye bağlantısı engelleme gecikmesi girişi etkinleştirilmemiştir (yapılandırılmışsa)
- *Gecikmeler kapalı* işlevini kullanan herhangi bir giriş etkin olmamalıdır

Gecikme etkinleştirilmemişse kontrol paneli, yangın alarmının tespitinin hemen ardından itfaiye bağlantısını (yapılandırılmışsa) etkinleştirir.

## Uzatılmış itfaiye bağlantısı gecikmesi

Bu özelliğin elverişli olduğu işletme modlarında 10 dakikaya kadar uzatılmış itfaiye bağlantısı gecikme süresi yapılandırmak için bu menüyü kullanın.

### Varsayılan gecikmeler

Her işletme modu için varsayılan uzatılmış itfaiye bağlantısı gecikmesi aşağıda gösterilmektedir.

**Tablo 23: Uzatılmış itfaiye bağlantısı gecikme değerleri**

Çalıştırma modu	Dakika olarak varsayılan gecikme
EN 54-2 İskandinavya	03
NEN 2535	03
EN 54-2	00
EN 54-2 Tahliye BS 5839-1 NBN S 21-100	Bu özellik, bu işletim modlarında yoktur.

### Uzatılmış bir gecikme yapılandırmak için:

1. Görüntüyü aşağıda gösterildiği gibi ayarlayıp Enter tuşuna basın.



İtfaiye Bağlantısı Gecikme LED'i, itfaiye bağlantısı gecikme yapılandırma menüsünün etkin olduğunu belirtmek için hızla yanıp söner.

2. Değer seçim butonlarını (2 ve 4) kullanarak, 00 ile 10 dakika arasından bir gecikme süresi seçin.

Bu değer, yapılandırılmış itfaiye bağlantısı gecikme süresinden büyük olmalıdır.

3. Enter tuşuna basın.
4. Değişikliklerinizi kaydedin.

Bir kez yapılandırıldığında, gecikme, standart itfaiye bağlantısı gecikmeyle aynı anda etkinleştirilir.

Sabit bir İtfaiye Bağlantısı Gecikme LED'i, yapılandırılmış tüm itfaiye bağlantısı gecikmelerinin etkinleştirildiğini belirtir.

### **Uzatılmış itfaiye bağlantısı gecikmesi çalışması**

Bir yangın bağlantısı gecikmesini uygulamak için gereken aynı koşullar, uzatılmış bir itfaiye bağlantısı gecikmesini uygulamak için de geçerlidir (yani gecikme etkinleştirilmiş, bir bölgedeki otomatik alarm gecikmelerle yapılandırılmış, herhangi bir itfaiye bağlantısı engelleme gecikmesi girişi etkinleştirilmemiş ve gecikmeleri kapatma işlevini kullanan hiçbir giriş etkinleştirilmemiş).

Mevcut koşullar gecikmeye uygulanırsa itfaiye bağlantısı ve uzatılmış itfaiye bağlantısı gecikmeleri, bir yangın alarmı olayı rapor edildiğinde bağlantılı olarak devreye girer. Bir alarm koşulunun ardından itfaiye bağlantısı gecikmesi, itfaiye bağlantısını etkinleştirmeye yönelik aktif olan gecikmedir.

NEN 2535 işletme modunda, sirenler durdurulduğunda (Siren Başlat/Durdur butonuna basılarak) ve standart itfaiye bağlantısı gecikme süresi geçtikten sonra da durmaya devam ettiğinde uzatılmış itfaiye bağlantısı gecikmesi etkin gecikme olur.

EN 54-2, NEN2535 ve EN 54-2 İskandinavya işletme modunda, standart itfaiye bağlantı gecikme süresi geçerken, uzatılmış bir itfaiye bağlantısı gecikme anahtarının (bu doğrultuda yapılandırılmış bir girişe bağlı) etkinleştirildiğinde itfaiye bağlantısını da etkinleştirmek için uzatılmış itfaiye bağlantısı gecikme süresi etkin olur.

### **Genişleme kartlarını ekleme**

Yangın sistemine bir genişleme kartının nasıl ekleneceği ve kartın nasıl yapılandırılacağı hakkında bilgi için, bkz. "Genişleme kartı yapılandırması", sayfa 65.

### **Yangın şebekesi kartını ekleme**

Yangın sistemine bir yangın şebekesi kartının nasıl ekleneceği ve kartın nasıl yapılandırılacağı hakkında bilgi için, bkz. "Yangın şebekesi ve tekrarlayıcılar yapılandırması", sayfa 68.

## Gelişmiş yapılandırma





Gelişmiş yapılandırma için varsayılan şifre 4444'tür. Şifre girildikten sonra, görüntülenen ilk menü, Gelişmiş varsayılan yapılandırmadır (gelişmiş yüklenici kullanıcı seviyesini gösteren). Daha fazla bilgi için, bkz "Kullanıcı seviyesi şifreleri ve göstergeleri", sayfa 33.

### Gelişmiş yapılandırma menüsü

Bu menü için yapılandırma seçenekleri, Tablo 24, sayfa 49 dahilinde gösterilmektedir. Her seçenek için daha fazla bilgi, ilgili başlıkta yer almaktadır.

**Not:** Kısım "Temel yapılandırma", sayfa 38 dahilinde kapsanan yapılandırılabilir seçeneklere, gelişmiş yapılandırma menüsünden de ulaşılabilir.

**Tablo 24: Gelişmiş yapılandırma menüsü**

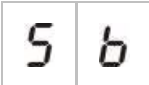
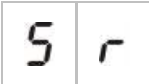
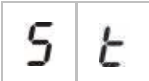
Ekran	Menü	Değerler	Çalıştırma modu
	Gelişmiş varsayılan yapılandırma	Sayfa Temel varsayılan yapılandırma "40" kısmında tanımlandığı şekliyle yapılandırma ön ayarları	Tümü
	EN 54-13 süpervizyonu	AÇIK/KAPALI	EN 54-2 EN 54-2 Tahliye EN 54-2 İskandinavya NBN S 21-100
	Panel modu	EN 54-2 EN 54-2 Tahliye EN 54-2 İskandinavya BS 5839-1 (2nci aşama yok) BS 5839-1 (2nci aşama) NBN S 21-100	Tümü
	Siren gecikmesi (veya NBN S 21-100 ön ayar yapılandırma)	00 ilâ 10 dakika	EN 54-2 EN 54-2 Tahliye EN 54-2 İskandinavya NBN S 21-100
	Bir bölge testi sırasında siren çalışması	AÇIK/KAPALI	Tümü
	Siren yeniden çalma	AÇIK/KAPALI	Tümü
	Sirenleri susturma devre dışı süresi	0 ilâ 10 dakika	Tümü

Ekran	Menü	Değerler	Çalıştırma modu
F d	İtfaiye bağlantısı gecikmesi (veya NBN S 21-100 ön ayar yapılandırma)	00 ilâ 10 dakika	EN 54-2 EN 54-2 İskandinavya NBN S 21-100
F E	Uzatılmış itfaiye bağlantısı gecikmesi	00 ilâ 10 dakika	EN 54-2 EN 54-2 İskandinavya NEN 2535
n n	Bir genişleme kartı ekleme [1]	00 ilâ 04 modül	Tümü
n l	Yangın şebekesi tanımlayıcı [2]	00 ila 32	Tümü
S o	Yazılım sürümü	Salt okunur	Tümü
C F	Yapılandırma sürümü	Salt okunur	Tümü
C h	Yapılandırma saati mührü	Salt okunur	Tümü
C d	Yapılandırma tarihi mührü	Salt okunur	Tümü
2 o	Bölge yapılandırma [1]	Pasif HS Aktif HS Kilitlenmemiş CleanME ile Pasif HS CleanMe ile Aktif HS Kendinden güvenli	Tümü
2 d	Bölge gecikme	AÇIK/KAPALI	Tümü
2 n	Bölge türü	Karma Otomatik Manuel	Tümü
, P	Giriş yapılandırması	Uzaktan sıfırlama Gecikmeler kapalı İtfaiye bağlantısı uzatılmış gecikme İtfaiye bağlantısını engelleme gecikmesi Sınıf değiştirme Arıza uyarısı çıkışı açık süpervizyonu (sadece NEN 2535) İtfaiye bağlantısı onayı (tür 1, 100 saniye) İtfaiye bağlantısı onayı (tür 2, 240 saniye) FBF arayüzü (sirenler devre dışı)	Tümü



Ekran	Menü	Değerler	Çalıştırma modu
L 2	Kullanıcı seviyesi 2 şifresi	0 ila 4444	Tümü
L b	Kullanıcı seviyesi 3 temel şifresi	0 ila 4444	Tümü
L R	Kullanıcı seviyesi 3 gelişmiş şifresi	0 ila 4444	Tümü
S n	Kontrol panel PCB seri numarası	Salt okunur	Tümü
R r	Yardımcı 24 V sınırlama	AÇIK/KAPALI	Tümü
r C	Önceki yapılandırmayı geri yükle	Uygulanamaz	Tümü
F C	Fabrika ayarlarını geri yükle	Uygulanamaz	Tümü
E -	Kaydetmeden çık	Uygulanamaz	Tümü
E S	Kaydet ve çık	Uygulanamaz	Tümü

[1] CleanMe özelliği, Zitron cihazlarında mevcut değildir.

## Bir bölge testi sırasında siren çalışması

Bir bölge testi sırasında siren çalışmasını yapılandırmak için bu menüyü kullanın. Tüm işletme modları için varsayılan ayar AÇIK'tır.

### Bir bölge testi sırasında siren çalışmasını yapılandırmak için:

1. Görüntüyü aşağıda gösterildiği gibi ayarlayıp Enter tuşuna basın.

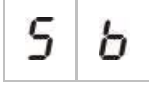

Siren Başlat/Durdur LED'i, bir bölge testi sırasında siren çalışması yapılandırma menüsünün etkin olduğunu belirtmek için hızla yanıp söner.

2. Değer seçim butonlarını (2 ve 4) kullanarak bir değer seçin.
3. Enter tuşuna basın.
4. Değişikliklerinizi kaydedin.

Bu özellik için var olan ayarlar aşağıda gösterilmektedir.

Ekran	Açıklama
	Bir bölge testinde bir alarm etkinleştirildiğinde, dahili uyarı sinyali ve sirenler 5 saniye süreyle çalar.
	Bir bölge testinde bir alarm etkinleştirildiğinde, dahili uyarı sinyali ve sirenler çalmaz.

## Siren yeniden çalma

Siren yeniden çalmayı açık ya da kapalı olarak yapılandırmak için bu menüyü kullanın. Bu, Siren Başlat/Durdur butonuyla sirenler durdurulmuş olduğunda ve yeni bir yangın alarmı rapor edildiğinde, siren çalışmasını belirler. Varsayılan ayar AÇIK şeklindedir.

### Siren yeniden çalmayı yapılandırmak için:

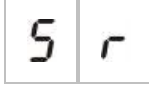

1. Görüntüyü aşağıda gösterildiği gibi ayarlayıp Enter tuşuna basın.



Siren Başlat/Durdur LED'i, siren yeniden çalma yapılandırma menüsünün etkin olduğunu belirtmek için hızla yanıp söner.

2. Değer seçim butonlarını (2 ve 4) kullanarak bir değer seçin.
3. Enter tuşuna basın.
4. Değişikliklerinizi kaydedin.

Bu özellik için var olan ayarlar aşağıda gösterilmektedir.

Ekran	Açıklama
	Farklı bir bölgeden yeni bir yangın alarm olayı rapor edilirse sirenler yeniden çalar.
	Farklı bir bölgeden yeni bir yangın alarm olayı rapor edilirse sirenler yeniden çalmaz.

Not: Aynı bölgedeki yeni yangın alarmı olayları için sirenler her zaman ilk alarm bir dedektör tarafından bildirildiğinde yeni alarm da bir yangın alarmı butonunca bildirildiğinde yeniden çalacaktır.

## Sirenleri susturma devre dışı süresi

**Not:** Temel tahliye modundaki kontrol panelleri için her tür yapılandırılmış yangın sireni susturması devre dışı bırakma süresi gözardı edilir.

Bir yangın alarmı ilk kez bildirildiğinde sirenlerin hemen susturulmasını önlemek için Siren Başlat/Durdur düğmesi, yapılandırılmış yangın sireni gecikmesi geriye sayarken önceden yapılandırılmış bir süre boyunca geçici olarak devre dışı bırakılabilir.

Devre dışı bırakma süresi, kontrol paneli yangın alarmı durumuna geçtiğinde ve yapılandırılmış siren gecikmesi başlatıldığında geriye saymaya başlar.

Yapılandırılmış devre dışı bırakma süresi boyunca Siren Başlat/Durdur LEDi kapalıdır ve Siren Başlat/Durdur butonuna basılarak yangın sirenerleri (etkinleştirilmeden önce) susturulamaz.

Yapılandırılmış devre dışı bırakma süresinin sonuyla yapılandırılmış siren gecikmesinin sonu arasındaki süre boyunca (Sirenleri Başlat/Durdur LED'i yanıp sönüyorken) Sirenleri Başlat/Durdur butonuna basılı tutulması, sirenerleri (etkinleştirilmeden önce) susturur.

Siren Gecikmesi butonuna basarak gecikme çalışırken (ve sirenerler etkinleştirilmişken) de yapılandırılmış bir siren gecikmesi iptal edilebilir.

Sirenleri susturma devre dışı iken süreyi yapılandırmak için bu menüyü kullanın. Varsayılan ayar 1 dakikadır.

### Sirenlerin Susturulması Devre Dışı Bırakma Süresini yapılandırmak için:

1. Görüntüyü aşağıda gösterildiği gibi ayarlayıp Enter tuşuna basın.



Siren Başlat/Durdur LED'i, Sirenlerin Susturulması Devre Dışı Bırakma Süresi yapılandırma menüsünün etkin olduğunu belirtmek için hızla yanıp söner.

2. Değer seçim butonlarını (2 ve 4) kullanarak, 1 ile 10 dakika arasından bir gecikme süresi seçin.
3. Enter tuşuna basın.
4. Değişikliklerinizi kaydedin.

## Bölge yapılandırma

Yangın alarm sisteminizdeki her bir bölge için bölge ayarlarını yapılandırmak için bu menüyü kullanın. Her işletme modu için varsayılan ayar, sayfa Ek A “Yapılandırma ön ayarları” 97 kısmında yer almaktadır.

### Bölgeyi yapılandırmak için:

1. Görüntüyü aşağıda gösterildiği gibi ayarlayıp Enter tuşuna basın.



2. Bölgeyi seçin (örneğin bölge 1) ve Enter tuşuna basın.



Bölge arıza/test/devre dışı LED'i, karşılık gelen bölge yapılandırma menüsünün etkin olduğunu belirtmek için hızla yanıp söner.

3. Değer seçim butonlarını (2 ve 4) kullanarak bir değer seçin.
4. Enter tuşuna basın.
5. Değişikliklerinizi kaydedin.

Bu özellik için var olan ayarlar aşağıda gösterilmektedir.

Ekran	Açıklama
	Pasif hat sonu
	Etkin hat sonu [1]
	Kilitlenmemiş (yalnızca BS 5839-1 modunda vardır) [1]
	CleanMe ile pasif hat sonu [1][2][3]
	CleanMe ile etkin hat sonu [1][2][3]
	Kendinden güvenli [1][4]

[1] EN 54-13 süpervizyonu etkinleştirilmişse seçenek kullanılamaz.

[2] İşletme modu NEN2535 ise seçenek kullanılamaz.

[3] CleanMe özelliği, Ziton cihazlarında mevcut değildir.

[4] Varsayılan olarak bölgeler bile manuel yapılandırılmıştır ve tekil bölgeler otomatik olarak ayarlanmıştır.

## Bölge gecikme

Yangın alarm sisteminizdeki her bir bölge için bölge gecikmelerini, (açık ya da kapalı) yapılandırmak için bu menüyü kullanın. Bölge gecikme açık ise bu bölgeden rapor edilen alarmlar için her tür çıkış etkinleştirmesi (sirenler, itfaiye bağlantısı ve genişleme kartı çıkışları) etkinleştirmeden önce gecikmeyi ele alacaktır. Tüm bölgeler için varsayılan ayar AÇIK'tır.

Tekli yangın paneli için bölgey, bölge numarasını kullanarak belirtirsiniz.

Kontrol paneli bir yangın şebekesindeyse her bir paneldeki ilk bölge için benzersiz bir başlangıç numarası tanımlanarak benzersiz bölge numaraları oluşturulur. Örneğin, ilk bölgenin numarası 101 ise bölge 08'in numarası da 108 olacaktır.

Bir yangın şebekesinde kontrol paneli uzaktaki bölgeleri etkinleştirmek için yapılandırıldığında uzaktaki bölgeler için gecikmeyi seçmek amacıyla "diğerlerini" girebilirsiniz.

Daha fazla bilgi için bkz. Konu "Yangın şebekesi ve tekrarlayıcılar yapılandırması", sayfa 68.

### Bölge gecikmesini yapılandırmak için:

1. Görüntüyü aşağıda gösterildiği gibi ayarlayıp Enter tuşuna basın.



2. Bölgeyi seçin (örneğin bölge 1) ve Enter tuşuna basın.



— veya —



Uzaktaki bölgeleri seçmek için "diğerlerini" seçin.



Bölge alarm LED'i, karşılık gelen bölge yapılandırma menüsünün etkin olduğunu belirtmek için hızla yanıp söner.

3. Değer seçim butonlarını (2 ve 4) kullanarak bir değer seçin.
4. Enter tuşuna basın.
5. Değişikliklerinizi kaydedin.

Bu özellik için var olan ayarlar aşağıda gösterilmektedir.

Ekran	Açıklama
	Bu bölgeden alarm bildirildiğinde yapılandırılmış gecikmeler uygulanır.
	Yapılandırılmış gecikmeler uygulanmaz. Bu bölgeden alarm bildirildiğinde çıkışlar derhal etkinleştirilir.

## Bölge türü

Yangın alarm sisteminizdeki her bir bölge için bölge türünü yapılandırmak için bu menüyü kullanın. Her işletme modu için varsayılan ayar, sayfa Ek A “Yapılandırma ön ayarları” 97 kısmında yer almaktadır.

### Bölge türünü yapılandırmak için:

1. Görüntüyü aşağıda gösterildiği gibi ayarlayıp Enter tuşuna basın.



2. Bölgeyi seçin (örneğin bölge 1) ve Enter tuşuna basın.



Kırmızı Bölge LED'i, karşılık gelen bölge yapılandırma menüsünün etkin olduğunu belirtmek için hızla yanıp söner.

3. Değer seçim butonlarını (2 ve 4) kullanarak bir değer seçin.
4. Enter tuşuna basın.
5. Değişikliklerinizi kaydedin.

Bu özellik için var olan ayarlar aşağıda gösterilmektedir.

Ekran	Açıklama
	Karışık bölge. Kontrol paneli, otomatik alarmla (bir dedektör tarafından üretilen), manuel alarm (100 Ω dirençle takılmış bir yangın butonu tarafından üretilen) arasında otomatik olarak ayırım yapar. [1]
	Otomatik bölge. Yangın alarmı, bir bölgedeki yangın butonu tarafından rapor edilse bile, tüm yangın alarmları, bir dedektör tarafından rapor edilmiş gibi ele alınır.
	Manuel bölge. Yangın alarmı, bir bölgedeki dedektör tarafından rapor edilse bile, tüm yangın alarmları, bir yangın butonu tarafından rapor edilmiş gibi ele alınır.

[1] EN 54-13 etkinleştirilmişse veya kendinden güvenli bir bölge yapılandırılmışsa bu seçenek kullanılamaz.



## Giriş yapılandırması

GİRİŞ1 ve GİRİŞ2'nin işlevini yapılandırmak için bu menüyü kullanın: Her giriş için varsayılan ayar için bkz., Ek A "Yapılandırma ön ayarları", sayfa 97.

### Bir girişi yapılandırmak için:

1. Görüntüyü aşağıda gösterildiği gibi ayarlayıp Enter tuşuna basın.

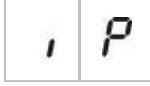

2. Girişi seçin (örneğin GİRİŞ1) ve Enter tuşuna basın.



3. Değer seçim butonlarını (2 ve 4) kullanarak bir değer seçin.
4. Enter tuşuna basın.
5. Değişikliklerinizi kaydedin.

Bu özellik için var olan ayarlar aşağıda gösterilmektedir.

Ekran	Açıklama	Çalıştırma modu
	Uzaktan sıfırlama. Giriş etkinleştirilmesi (geçiş) sıfırlama komutunu verir.	Tümü
	Gecikmeler kapalı Giriş etkinleştirilmesi (geçiş) gecikmeleri devre dışı bırakır (gece moduna eşdeğer). Giriş devre dışı bırakması (geçiş) gecikmeleri etkinleştirir (gündüz moduna eşdeğer).	Tümü
	Uzatılmış itfaiye bağlantısı gecikmesi Etkin giriş, uzatılmış itfaiye bağlantısı gecikmesini yapılandırır.	EN 54-2 EN 54-2 İskandinavya NEN 2535
	İtfaiye bağlantısı engelleme gecikmesi Etkin giriş, itfaiye bağlantısı gecikmelerini devre dışı bırakır.	EN 54-2 EN 54-2 İskandinavya NEN 2535
	Sınıf değişimi Giriş etkinken sirenler etkinleştirilir.	Tümü
	Arız uyarı çıkışı açık süpervizyon Etkin bir giriş, arıza uyarı çıkışının açık devre kablo arızası olduğunu belirtir.	NEN 2535

Ekran	Açıklama	Çalıştırma modu
R 1	İtfaiye bağlantısı onayı (tür 1, 100 saniye) [1] [3] Etkin giriş, itfaiye bağlantısı etkin olduktan sonraki onayı belirtir. Başka koşulda aktif giriş, bir itfaiye bağlantısı arızası oluşturur.	EN 54-2 EN 54-2 İskandinavya NEN 2535
R 2	İtfaiye bağlantısı onayı (tür 2, 240 saniye) [1] [3] Etkin giriş, itfaiye bağlantısı etkin olduktan sonraki onayı belirtir. Başka koşulda aktif giriş, bir itfaiye bağlantısı arızası oluşturur.	EN 54-2 EN 54-2 İskandinavya NEN 2535
F b	FBF arayüzü (sirenler devre dışı) [2] [3] Aktif giriş, sirenleri devre dışı bırakır ve kontrol panelini susturur.	EN 54-2 EN 54-2 Tahliye EN 54-2 İskandinavya NEN 2535 BS 5839-1

[1] Her kontrol paneli başına sadece bir giriş için yapılandırılabilir.

[2] Bölgesel itfaiye panelleri. Her kontrol paneli başına sadece bir giriş için yapılandırılabilir.

[3] Açık ve kısa devre koşullarının kablolanmasında süpervizyon kullanılabilir. 15 kΩ hat sonu direnci gereklidir.

## Kullanıcı seviyesi şifrelerini değiştirme

Varsayılan kullanıcı seviyesi şifrelerini değiştirmek için karşılık gelen menü seçeneğini (aşağıda gösterilen) kullanın.

L	2	Operatör kullanıcı seviyesi şifresi
L	b	Temel yükleyici kullanıcı seviyesi şifresi
L	R	Gelişmiş yükleyici kullanıcı seviyesi şifresi

### Bir kullanıcı seviyesi şifresinin ilk iki basamağını değiştirmek için:

1. İsteddiğiniz kullanıcı seviyesi şifresi için görüntüyü ayarlayıp Enter tuşuna basın.
2. Görüntüyü aşağıda gösterildiği gibi ayarlayıp Enter tuşuna basın.

U P

3. Değer seçim butonlarını (2 ve 4) kullanarak bir değer seçin.
4. Enter tuşuna basın.
5. Değişikliklerinizi kaydedin.

### Bir kullanıcı seviyesi şifresinin son iki basamağını değiştirmek için:

1. İsteddiğiniz kullanıcı seviyesi şifresi için görüntüyü ayarlayıp Enter tuşuna basın.
2. Görüntüyü aşağıda gösterildiği gibi ayarlayıp Enter tuşuna basın.

L 0

3. Değer seçim butonlarını (2 ve 4) kullanarak bir değer seçin.
4. Enter tuşuna basın.
5. Değişikliklerinizi kaydedin.

## Yardımcı 24 V sıfırlama

Yardımcı 24 V sıfırlama ayarını açık ya da kapalı olarak yapılandırmak için bu menüyü kullanın. Varsayılan ayar KAPALI şeklindedir.

### 24 V sıfırlamayı yapılandırmak için:

1. Görüntüyü aşağıda gösterildiği gibi ayarlayıp Enter tuşuna basın.



2. Değer seçim butonlarını (2 ve 4) kullanarak bir değer seçin.
3. Enter tuşuna basın.
4. Değişikliklerinizi kaydedin.

Bu özellik için var olan ayarlar aşağıda gösterilmektedir.

Ekran	Açıklama
	Kontrol panelini sıfırlamak, AUX 24V çıkışını sıfırlar.
	Kontrol panelini sıfırlamak, AUX 24V çıkışını sıfırlamaz.

## Yazılım, yapılandırma, ve seri numarası bilgileri

Yazılım, yapılandırma ve seri numarası bilgilerini görüntülemek için karşılık gelen menü seçeneğini (aşağıda gösterilen) kullanın. Bu ayrıntılar, hata bulma ve teknik destek için gerekli olabilir.

S	o	Yazılım sürümü (kontrol paneli, genişleme kartı ve yangın şebekesi kartı)
C	F	Yapılandırma sürümü
C	h	Yapılandırma saati mührü
C	d	Yapılandırma tarihi mührü
S	n	Seri numarası (kontrol paneli, genişleme kartı ve yangın şebekesi kartı)

Yazılım sürümü ve seri numarası menüleri için aşağıdaki alt menüler kullanılabilir:





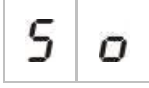

Ekran	Açıklama	
F	P	Kontrol panelin yazılım sürümünü veya seri numarasını görüntüler
n	A	Genişleme kartı A'nın yazılım sürümünü veya seri numarasını görüntüler
n	b	Genişleme kartı B'nin yazılım sürümünü veya seri numarasını görüntüler
n	c	Genişleme kartı C'nin yazılım sürümünü veya seri numarasını görüntüler
n	d	Genişleme kartı D'nin yazılım sürümünü veya seri numarasını görüntüler
n	b	Şebeke kartının yazılım sürümünü veya seri numarasını görüntüler

### Yazılım sürümünü kontrol etmek için:

1. Görüntüyü aşağıda gösterildiği gibi ayarlayıp Enter tuşuna basın.

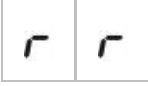

2. Değer seçim butonlarını (2 ve 4) kullanarak bir değer (yangın paneli, genişleme kartı veya yangın şebeke kartı) seçin.
3. Enter tuşuna basın.
4. Yazılım sürümü, aşağıda gösterildiği gibi ardışık üç segment halinde görüntülenir.

Segment	Açıklama	Örnek
	Asıl sürüm tanımlayıcısıdır	
	Küçük sürüm tanımlayıcısıdır	
	Versiyon devri numarasıdır	

Yukarıdaki örnekte, yazılım sürümünün değeri 1.1.7'dir.

# Genişleme kartı yapılandırması

## Genişleme kartı ekleme

Temel ya da gelişmiş yapılandırma menülerinden erişilebilen bu menüyü, bağlı genişleme kartlarının sayısını yapılandırmak için kullanın. Varsayılan değer 00'dir.

### Bir genişleme kartı eklemek için:

1. Görüntüyü aşağıda gösterildiği gibi ayarlayıp Enter tuşuna basın.



Genişleme G/Ç Arıza/Devre Dışı LED'i, modül yapılandırma menüsünün etkin olduğunu belirtmek için hızla yanıp söner.

2. Değer seçim butonlarını (2 ve 4) kullanarak bir değer seçin.
3. Enter tuşuna basın.
4. Değişikliklerinizi kaydedin.

Bağlanabilen maksimum genişleme kartı sayısı aşağıda gösterilmektedir.

**Tablo 25: Maksimum genişleme kartı sayısı**

İki ve Dört bölgeli kontrol panelleri	İki adete kadar genişleme kartı
Sekiz bölgeli kontrol paneli	Dört adete kadar genişleme kartı [1]

[1] Not: Yasal uyumluluk için bir yangın şebekesi kartı takıldığında yapılandırmanın üç genişleme kartlı modüllerin kullanımını aşmadığından emin olun.

## Genişleme kartı yapılandırması

### Genişleme kartı etiketleri

Genişleme kartları A ve B (iki ve dört bölgeli kontrol panelleri için) veya A, B, C ve D (sekiz bölgeli kontrol panelleri için) şeklinde etiketlenir.

Belirli bir modüle yönelik etiket, kontrol paneli kasasındaki konumuna göre (soldan sağa) tanımlanır. Kurulan ilk genişleme kartı, modül A, ikincisi B, vb.'dir.

Kurulum talimatları için, genişleme kartı kurulum sayfasına bakın.

### Genişleme kartı işlevi ve gecikme yapılandırması

Bir genişleme kartı bağlandığında ve kontrol paneli yapılandırmasına eklendiğinde, temel ve gelişmiş yapılandırma menülerinde aşağıdaki ek yapılandırma seçenekleri belirir.

**Not:** Bu yapılandırma seçenekleri, bağlı genişleme kartlarının her biri için (A, B, C ve D) tekrar edilir.

**Tablo 26: Genişleme kartı A yapılandırma seçenekleri**

Ekran	Açıklama	Değer
	Modül A işlevi	01 ila 92 [1]
	Modül A çıkış 1 gecikme	00 ilâ 10 dakika
	Modül A çıkış 2 gecikme	00 ilâ 10 dakika
	Modül A çıkış 3 gecikme	00 ilâ 10 dakika
	Modül A çıkış 4 gecikme	00 ilâ 10 dakika

[1] Kullanılabilir değerler, kurulan genişleme kartının türüne ve seçilen süpervizyona bağlıdır. Bkz. Ek A "Yapılandırma ön ayarları", sayfa 97.



### Genişleme kartı işlevi

Genişleme kartı işlevini yapılandırmak için bu menüyü kullanın. Varsayılan değer, panel yapılandırmasına bağlıdır. Birçok yapılandırma için varsayılan değer 01'dir. İki bölgeli paneller veya EN 54-13 için yapılandırılmış paneller için varsayılan değer 05'dir. Kullanılabilir ön ayarlar için, bkz. Ek A "Yapılandırma ön ayarları", sayfa 97.

#### Genişleme kartı işlevini yapılandırmak için:

1. Görüntüyü aşağıda gösterildiği gibi ayarlayıp Enter tuşuna basın.



Kontrol paneli arayüzünde Genişleme G/Ç Arıza/Devre Dışı LED'i ve genişleme kartı ETKİNLEŞTİRİLDİ LED'i, modül işlevi yapılandırma menüsünün etkin olduğunu belirtmek için hızla yanıp söner.

2. Değer seçim butonlarını (2 ve 4) kullanarak 01 ile 92 arasında bir değer seçin.
3. Enter tuşuna basın.
4. Değişikliklerinizi kaydedin.

#### Genişleme kartı çıkış gecikmesi

Bu özelliğin elverişli olduğu yerlerde, 10 dakikaya kadar bir genişleme kartı çıkış gecikmesi yapılandırmak için bu menüyü kullanın.

#### Bir genişleme kartı çıkış gecikmesi yapılandırmak için:

1. Genişleme kartı A üzerindeki çıkış 1 için, görüntüyü aşağıda gösterildiği gibi ayarlayıp Enter tuşuna basın.



Kontrol paneli arayüzünde Genişleme G/Ç Arıza/Devre Dışı LED'i ve genişleme kartındaki Etkinleştirildi LED'i, modül gecikme menüsünün etkin olduğunu belirtmek için hızla yanıp söner.

2. Değer seçim butonlarını (2 ve 4) kullanarak 00 ile 10 arasında bir değer seçin.
3. Enter tuşuna basın.
4. Bir gecikmenin gerektiği, bağlı her modülde (A, B, C ve D) bulunan her çıkış için (1 ilâ 4), 1-3 arası adımları gerektiği gibi tekrarlayın.
5. Değişikliklerinizi kaydedin.

## Yangın şebekesi ve tekrarlayıcılar yapılandırması

Bu bölüm, aşağıdakiler için konvansiyonel kontrol panellerinden oluşan bir yangın şebekesinin nasıl yapılandırıldığını açıklar:

- Tekrarlayıcıları bağlamak (herhangi bir konvansiyonel kontrol paneli, tekrarlayıcı olarak çalışacak şekilde yapılandırılabilir)
- Sisteminizde ilave konvansiyonel bölgeye ihtiyacınız olduğunda konvansiyonel kontrol panellerinden oluşan bir yangın şebekesi kurmak
- Yangın tespiti ve alarmı sisteminize daha fazla özellik eklemek amacıyla uyumlu adreslendirilebilir kontrol panellerini de içeren bir şebeke oluşturmak (örn. olayların günlük kaydının yapılması, adreslendirilebilir sistemce kontrol edilen karmaşık çıkış etkinleştirmesi, uzaktan takip)

Bir konvansiyonel panel bir yangın şebekesine bağlandığında normalde şebekedeki bir veya daha fazla panelin durumunu görüntüler (tekrarlayıcının yapılandırma ayarlarına bağlı olarak). Sadece o panelin bilgilerini görüntülemek için yerel durum göstergelerinin 30 saniye boyunca geçici olarak görüntülenebilmesi amacıyla Enter tuşunu 3 saniyeliğine basılı tutun.

## Temel yapılandırma seçenekleri

Aşağıdaki tabloda temel yangın şebekesi (yangın ağı) yapılandırmaları seçenekleri yer alır.

**Tablo 27: Yangın şebekesinin temel yapılandırma seçenekleri**

Ekran	Açıklama	Değer
	Panelin yangın ağı tanımlayıcısı (panelin şebekedeki mod numarası)	00 ila 32 00 = Tek başına (şebeke yok) Varsayılan: 00
	Düğümlerin yangın ağı numarası (şebekedeki düğüm sayısı) [1]	02 ila 32 Varsayılan: 02
	Yangın ağı başlangıç bölge numarası [2]	0001 ila 9999 Sayıda dört hane vardır. Pozisyona göre belirlenir, bunlar: 1234. Sayının ilk iki hanesini (pozisyonlar 1 ve 2) girmek için Yukarı tuşuna basın. Sayının son iki hanesini (pozisyonlar 3 ve 4) girmek için Aşağı tuşuna basın.
— veya —	Yangın ağının tekrarlanacak başlangıç panel numarası [2]	01 ila 32 Varsayılan: 01

[1] Temel yapılandırmada 1'den başlayan ve buraya girilen numarayla sona eren ardışık sayılar kullanılır. Gelişmiş yapılandırma, özel ve sıralı olmayan düğüm numaralarının kullanılmasına izin verir. Sistemin gelişmiş ve özel bir düğüm numaraları yapısı varsa, nn için görüntülenen değer "Cu" dur.

[2] Gelişmiş Yangın ağı tekrarlayıcı türüne (nr) bağlı olarak bu ayar, tekrarlanan ilk bölgeyi veya tekrarlanan ilk paneli yapılandırır.

*Temel yangın şebekesi*, ya bir panel ve tekrarlayıcı ya da iki adet 8 bölgeli panelden oluşan bir 16 bölgeli sanal paneldir.

### Bir temel yangın şebekesini yapılandırmak için:

1. Yangın şebekesindeki düğüm sayısını seçerek ağ kurmayı etkinleştirin.

nl'nin değeri kontrol paneli için 0 ila 1 arasında ve tekrarlayıcı panel için de 0 ila 2 arasında değişir.

nl 0 değilse (ağ kurma etkinse) ağ kartı olmadığında ağ hatası bildirilir.

Panelin ağa hatasız bağlandığını belirtmek için Ağ Hatası LED'i her 10 saniyede bir yanıp söner.

2. Şebekedeki kontrol paneli sayısını seçin.

İki paneliniz olduğunda (yani bir panel ve bir tekrarlayıcı) buna gerek yoktur.

5', seçerseniz 1'den 5'e kadarki panel numaralarının bir ağ arızası göstergesi olmadan mevcut olması gerekecektir.

Diğer düğüm numaralarıyla bir ağ yapılandırmanız ve belirli kontrol ve tekrarlayıcı ağlarına ihtiyaç duymanız halinde gelişmiş ayarları kullanın.

3. Yangın şebekesindeki başlangıç bölgesini seçin.

İki panelin, bölge 1'den başlayan aynı bölge numaralarını kullandığında (yani bir panel ve bir tekrarlayıcı) buna gerek yoktur.

Bölgeler globaldir. Bir bölge numarasındaki bir uzaktan kontrol olayı yerel kontrol panelinde de kullanıldığında, olay bir yerel bölge tarafından gerçekleştirilmiş gibi bir yanıt oluşacaktır. Örnek: Başlangıç bölgesi 10 olan iki bölgeli bir panelde 10 ve 11 sayılı bölgeler kullanılabilir olup ağdaki başka herhangi bir kontrol panelinde 10 ve 11 sayılı bölgelerdeki olaylar, bu bölgelerdeki yerel bir olaymış gibi panelde aynı etkiye sahip olacaktır.

Bu nedenle etkinleştirmeleri ve göstergeleri farklı kontrol panellerinde bağımsız tutmak istiyorsanız bu ayarı değiştirin. Örnek: 16 bölgeli bir sanal panelde sekiz bölgeli panel 1, başlangıç değeri (1) ile başlangıç bölgesini tutabilir ve sekiz bölgeli panel 2'nin de başlangıç bölgesinin 1'den 9'a değişmesi gerekebilir.

Bu ayar, bölge LED'leri olan yangın şebekesindeki kontrol panellerinin durumunu tekrarlamak amacıyla kontrol panellerini yapılandırmak için kullanılabilir. Daha fazla ayrıntı için yangın şebekesinin gelişmiş yapılandırma ayarlarına bakınız.

Temel yangın şebekesi yapılandırmasının varsayılan yangın şebekesi ayarları ya da gelişmiş yangın şebekesi yapılandırma seçeneklerinde önceden yapılandırılmış ayarları olacaktır.





Varsayılan yangın şebekesi ayarları şöyledir:



- Her iki kontrol paneli de birbirini kontrol edecektir (yangın paneli ve tekrarlayıcı panel).
- Ağ topolojisi Sınıf B olacaktır.
- Tekrarlayıcının kontrol panelleri değil de tekrarlayan bölgeleri olacaktır.
- Yangın paneli, tekrarlayıcı paneldeki arızaları tekrar edecektir.
- Yangın paneli alarmı girecek ve uzaktaki bölgelerle etkinleştirmeleri oluşturacaktır.
- İlk panel, kendi çıkışlarını kontrol edecektir (ağda adreslendirilebilir sistem yok).

## Gelişmiş yapılandırma seçenekleri

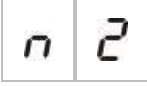
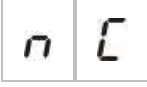
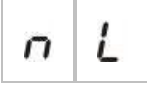
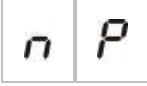
Aşağıdaki tabloda bir gelişmiş yangın şebekesi yapılandırması oluşturma seçenekleri (gelişmiş yapılandırma kullanıcısının kullanabileceği) yer alır.

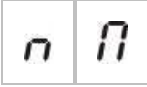
**Tablo 28: Yangın şebekesinin gelişmiş yapılandırma seçenekleri**

Ekran	Açıklama	Değer
	Yangın ağı tanımlayıcı	0 ila 32 0: Tek başına (şebeke yok) Varsayılan: 0
	Yangın ağı düğüm sayısı [1]	2 ila 32 Varsayılan: 2
	Yangın ağı tekrarlayıcı türü (nr) 2n olduğunda yangın ağı başlangıç bölgesi sayısı	0001 ila 9999 Sayıda dört hane vardır. Pozisyona göre belirlenir, bunlar: 1234. Sayının ilk iki hanesini (pozisyonlar 1 ve 2) girmek için Yukarı tuşuna basın. Sayının son iki hanesini (pozisyonlar 3 ve 4) girmek için Aşağı tuşuna basın.
	— veya —	
	Yangın ağı tekrarlayıcı türü (nr) Pn olduğunda tekrarlanacak olan yangın ağı başlangıç paneli sayısı	01 ila 32 Varsayılan: 01
	Yangın ağı global kontrolleri	AÇIK/KAPALI Varsayılan: Açık
	Yangın ağı döngü sınıfı	A/ B Varsayılan: B
	Yangın ağı süreci uzaktaki bölgeleri	AÇIK/KAPALI Varsayılan: Açık
	Yangın ağı tekrarlayıcı türü	2n = Bölgeleri Tekrarlayıcı Pn = Panelleri Tekrarlayıcı Varsayılan: 2n
	Yangın ağı haritası	Alt menü: 1 – 32 Değerler: AÇIK/KAPALI Varsayılan: 1 ve 2 sayılı düğümler için AÇIK, diğerleri için KAPALI

Ekran	Açıklama	Değer
	Yangın ağı tekrarlayıcı haritası	Alt menü: 1 – 32 Değerler: AÇIK/KAPALI Varsayılan: 1 ve 2 sayılı düğümler için AÇIK, diğerleri için KAPALI
	Yangın ağı uzaktan çıkış kontrolü	AÇIK/KAPALI Varsayılan: KAPALI

[1] Temel yapılandırma ayarı, yangın ağı haritası (nM) denilen, özel iletişim panellerinden oluşan özel bir setle ve yangın ağı tekrarlayıcı haritası (rM) denilen tekrarlanacak bir dizi panelle değiştirilebilir. Yapılandırma, nM veya rM değerlerini değiştirerek değiştirilirse yangın ağının düğüm sayısı (nn) için gösterilen değer, özel ağ yapılandırmasını gösteren Cu'dur.

### Yangın ağı ve tekrarlayıcı haritalarını yapılandırma

Sistemdeki kontrol panellerinde ardışık olarak (1'den başlayarak) numaralandırılmış düğüm numaralarının tümü yoksa veya kontrol panelleri, tüm diğer panellerden gelen bilgileri tekrarlamıyorsa nM'yi (Yangın ağı haritası) ve rM'yi (Yangın ağı tekrarlayıcı haritası) yapılandırın.

#### Yangın ağı haritası (nM) yapılandırması

Yangın şebekesindeki herhangi bir kontrol paneli, uzaktaki bölge olaylarını göstermek ve bu olaylar panel aralığındaki bölgeler olan yerel bölgelerden geliyormuş gibi tepki vermek için yapılandırılabilir. Paneldeki bölgelerin aralığı başlangıç bölgesiyle (ofset) ve kontrol paneli türüyle belirlenir. Global bölge numaraları 1'den 9999'a kadar olabilir. Yani iki bölgeli bir panelin başlangıç bölgesi 1'den 9998'e kadar ve başlangıç bölgesi 100 olan sekiz bölgeli bir panelin bölge aralığı da 100'den 107'ye kadar olabilir.

Yangın ağı haritası (nM), yapılandırılmış panelle iletişim kuran tüm kontrol panellerini tanımlar. Bu sayede de yangın şebekesinde alt şebekeler oluşturabilirsiniz. Örneğin, bir yangın şebekesinde aşağıdaki gibi dört paneliniz varsa:

- Düğümler 1 ve 2 için nM aktif olan Panel No. 1
- Düğümler 2 ve 2 için nM aktif olan Panel No. 1
- Düğümler 20 ve 32 için nM aktif olan Panel No. 20
- Düğümler 32 ve 32 için nM aktif olan Panel No. 20

1 ve 2 numaralı paneller birbirlerini tek bir alt şebekede görecektir ve 20 ve 32 numaralı panellerin her biri de ayrı bir alt şebekede olacaktır. İki alt şebeke arasında sadece A sınıfı ağlar için bir yangın ağı kablosu açık döngü sınıfı paylaşılacaktır.

### Tekrarlayıcı haritası (nM) yapılandırması

Yangın şebekesindeki herhangi bir kontrol paneli, kendi yangın ağı haritasını oluşturan diğer düğümlerin bilgilerini tekrarlayabilir.

Tekrarlayıcı haritasını tanımlamak suretiyle bir benzersiz panel veya birkaç panel (adreslendirilebilir panellerle birlikte) aynı anda tekrarlayabilir.

Varsayılan olarak düğüm sayısını (nn) belirleyecek temel ayar, tekrarlayıcı haritasında (rM) etkinleştirilecek kontrol panelini, yangın ağı haritasındaki aynı kontrol panellerini belirleyecektir. (Yani, kontrol panelleri varsayılan olarak yangın şebekesindeki tüm diğer kontrol panellerinin tüm bilgilerini tekrarlayacaktır.)

Göstergeler, tekrarlanan diğer uzaktaki panellerdeki göstergelerin aynılarıyla birlikte yerel göstergenin mantığını VEYA işlevini gösterecektir. Kontrol panelleri farklı statü gösteriyorsa önceliği daha yüksek olan kontrol paneli öncelikli olur (yani kontrol paneli 1'de sirenler gecikmede ve kontrol paneli 2'de sirenler açıksa üçüncü panel tekrarlayıcı göstergesinde sirenler açık gözükcektir).

Tekrarlayıcı panelde görüntülenmek üzere kullanılmamak amacıyla alınan tüm göstergeler gözardı edilecektir.

Örnekler:

- Konvansiyonel bir tekrarlayıcı paneli, bir analog paneli tekrarlayabilir ve birçok gösterge de görüntülenemez.
- İki bölgeli bir kontrol paneli, sekiz bölgeli bir paneli tekrarlayacak şekilde yapılandırılabilir. 3'den 8'e kadarki bölgeler görüntülenmeyecektir.

Konvansiyonel sistemler, bölge LED göstergelerinde bölge durumu bilgileri yerine kontrol paneli durum bilgilerini tekrar edecek şekilde yapılandırılabilir.

Tekrarlayıcı türü yapılandırma (nr) ayarına bakınız.

### Kontrol paneli komutlarını seçme

Yerel veya global olacak olan kontrol paneli komutlarını (örn. sıfırlama, sirenleri susturma/tekrar çaldırma, panel susturma, gecikmeleri iptal etme) seçin. Bu, yangın ağı haritasındaki tüm diğer kontrol panellerine gönderilir.

Varsayılan olarak nC Evet şeklinde ayarlanır ve böylece kontroller yerel olur ama aynı zamanda ağa gönderilir.

**Not:** Yerel veya global kontroller, komutları devre dışı bırakmak/etkinleştirmek ve test etmek için uygulanmaz. Bunlar her zaman yerel kalır ve tekrarlanan kontrol panellerine gönderilir. Bu özellik, bölgelerin, sirenlerin, itfaiye bağlantısının ve yangından korunmasının devre dışı bırakılması/etkinleştirilmesi ve test edilmesini yapılandırmak için daha fazla esneklik katar.

Örnekler: Kontrol paneli 1'deki bölge 1'i devre dışı bırakırsak ve kontrol paneli 1, kontrol paneli 2'yi tekrar ederse kontrol paneli 2'deki bölge 1 de devre dışı bırakılacaktır (ortak bölge tamamen devre dışı bırakılır). Kontrol paneli 1'deki bölge 2'i devre dışı bırakırsak ancak kontrol paneli 2 tekrar edilmezse panel 2'deki bölge 1 devre dışı bırakılmayacaktır. (Bu sayede sadece ortak bölgenin kısmı devre dışı bırakılır.

### **Döngü sınıfını seçme**

Seçilen kablolama topolojisine göre paneli yapılandırmak için döngü sınıfını (nL) seçin: Sınıf A (halka) veya sınıf B (yol).

Sınıf A, iletişim yolunda fazlalık sağlaması için önerilir. Sınıf B sadece kontrol gereksinimi olmayan tekrarlayıcılar için kullanılabilir.

Varsayılan olarak temel ayarlar, temel tekrarlayıcı işlevi için sınıf B'yi kullanır.

### **Alarm veren uzaktaki bölgeler için işlemlerin seçilmesi**

Alarm veren (nP) uzaktaki bölgeleri işleme (veya işlememe) ayarını seçin.

Bu ayar sayesinde bölgelerin aralığı dışındaki her tür uzaktan bölge ile kontrol panellerinin alarm girip girmediğine ve buna göre hareket edip etmediğine karar verirsiniz Bu seçenek ile:

- Her bir düğümün sadece alarm veren yerel bölgeyi belirtmek için farklı global bölgelerinin olduğu büyük konvansiyonel sistemler (örn. 10, 12, 16 veya daha fazla bölge) oluşturabilirsiniz
- Alarm göstergelerinin panel için yerel olacağı sistemler oluşturabilirsiniz (nP aktif olmamalı)

Varsayılan olarak uzaktaki bölge alarmlarını işleme (nP) aktiftir (AÇIK).

### **Yangın ağı tekrarlayıcı tipini belirtme**

Bölge durumu bilgileri yerine panel durumunu görüntülemek için tekrarlayıcıyı kullanmak istiyorsanız yangın ağı tekrarlayıcı tipi ağını (nr) seçin. (nr = Pn).

Kontrol paneli, diğer panellerin durumunu tekrarlamak için yapılandırıldığında bölge göstergeleri, global panel durumu bilgilerini görüntüler: Kırmızı bölge LED'i, ağıdaki panel numarasının alarm verdiğini (otomatik veya manüel) gösterecektir ve sarı bölge LED'i de panel kimliğinin arızalı, devre dışı veya test edilmekte mi olduğunu gösterecektir.

Varsayılan olarak bölge tekrarlayıcıları kullanılır (nr = 2n)

### **Uzaktan çıkış kontrolünü seçme**

Yangın ağındaki adreslenmeye uyumlu bir kontrol panelinin konvansiyonel panelin çıkışlarına (sirenler, itfaiye bağlantısı, yangından korunma, arıza uyarısı çıkışı ve genişleme kartı çıkışları) gelişmiş programlama seçenekleriyle komut etmesini istiyorsanız uzaktan çıkış kontrolünü (nO) AÇIK olarak ayarlayın.

Bu gelişmiş yapılandırmaya ihtiyacınız varsa adreslenebilir kontrol paneli dokümantasyonuna (yapılandırma yazılımınız da dahil) başvurun.

Kontrol paneli uzaktan çıkış kontrolü için yapılandırılırsa artık kendi mantığına dayanarak çıkışları etkinleştirmeyecektir ve sadece yangın şebekesinden gelen komutlarla çıkışları etkinleştirecektir.



Bu işletim türü arızaya karşı emniyetli işletmedir, yani kontrol paneli bir yangın şebekesi arızasını tespit ettiğinde çıkışlar yerel mantıkla ya da uzaktan komutlarla etkinleştirecektir.

Varsayılan olarak yangın ağı uzaktan çıkış kontrolü, tek başına çalışan uygulamalar veya kontrol panelinin çıkışlarını kontrol ettiği tamamen konvansiyonel yangın şebekeleri için kapalıdır.

## Devreye alma

### Kontrol panelini devreye almadan önce

Kontrol panelini devreye almadan önce, şunları kontrol edin:

- Kontrol paneli doğru biçimde kurulmuştur
- Besleme 110 VAC ya da 230 VAC, doğru bağlanmış ve sayfa “Ana beslemeyi bağlama” 21 kısmında açıklanan tüm gereksinimlerle uyumludur
- Bölge devrelerinin hiçbirinde kısa ya da açık devre yoktur
- Tüm bölgeler, sayfa “Bölgeleri sonlandırma” 13 kısmında açıklandığı gibi, doğru hat sonu sonlandırmasına sahiptir
- Tüm yangın butonları alarm tanımlaması için sayfa “Yangın butonlarını bağlama” 14 kısmında açıklandığı şekilde doğru dirence sahiptir
- Sayfa “Sirenleri veya diğer bildirim cihazlarını süpervize çıkışlara bağlama” 19 kısmında belirtildiği gibi, tüm siren devreleri için polariteye dikkat edilmektedir ve tüm hat sonu dirençleri bağlıdır
- Kurulmuş her tür opsiyonel ekipman (itfaiye bağlantısı, alarm ve arıza röleleri, vb.) doğru şekilde bağlıdır
- Bataryalar doğru biçimde bağlıdır ve sayfa “Bataryaları bağlama” 23 kısmında açıklanan tüm şartlara uymaktadır
- Tüm yangın alarm sistemi yapılandırması, karşılık gelen işletme modu ve yerel yönetmeliklerle uyumludur.

## Kontrol panelini devreye alma

Tüm kurulum, bağlantı ve yapılandırma gereksinimleri, yukarıda açıklandığı gibi kontrol edildiğinde, kontrol paneline güç verilebilir.

### Normal; başlatma

Kontrol paneli başlatıldıktan sonra, normal durum (bekleme) aşağıdaki şekilde belirtilir:

- Güç LED'i sabittir.
- Siren Gecikme LED'i sabittir (bir gecikme etkinleştirilmişse)
- İtfaiye Bağlantısı Gecikme LED'i sabittir (bir gecikme etkinleştirilmişse)

Başka göstergeler açıksa, devam etmeden önce kurulumunuzu iyice kontrol edin.

### Arıza başlatma

Kontrol paneli, EN 54-2'ye göre, kontrol paneli tarafından dahili bir arıza saptandığından sonra kullanılan özel bir başlatma dizisine sahiptir.

Bu, aşağıdaki şekilde belirtilir:

- Genel Arıza LED'i hızlı yanıp söner
- Sistem ArızaLED'i yavaş yanıp söner

Bu meydana geldiğinde:

1. Operatör kullanıcı seviyesi şifresini girin.
2. Kontrol panelini sıfırlamak için Reset butonuna basın.

Sıfırlamadan sonra arıza durumu devam ederse, kontrol paneli başlatma dizisini iptal eder ve Sistem ArızaLED'ini devreye sokar.

Bu durumda, tüm kontrol paneli bağlantılarını ve yapılandırmasını, "Kontrol panelini devreye almadan önce", sayfa 76 dahilinde açıklandığı gibi kontrol edin.

## Batarya başlatma

Kontrol paneline bataryalardan güç vermek için, kontrol panel PCB'deki batarya başlatma butonuna (BAT. START şeklinde işaretlenmiştir Bkz. aşağıdaki Şekil 20). Butonu, yaklaşık 5 saniye basılı tutun.

Şekil 20: Batarya başlatma butonu

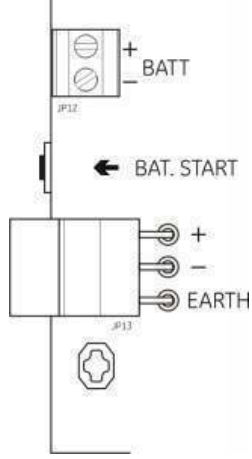

## Fonksiyonel testler

Arıza raporlamayı test etmek için her bölgede bir kısa ve açık devre oluşturun.

Manuel alarm raporlamayı test etmek için bir yangın butonunu etkinleştirin. Kontrol paneli, yapılandırılmış her gecikmeyi geçersiz kılmalı ve alarm bildirim cihazlarıyla itfaiye bağlantısını (uygulanabildiği yerlerde) hemen etkinleştirmelidir.

Otomatik alarm raporlamayı test etmek için bir dedektörü etkinleştirin. Kontrol paneli, yapılandırılmış her gecikmeyi başlatmalı ve gecikme süresi geçtiğinde alarm bildirim cihazlarıyla itfaiye bağlantısını (uygulanabildiği yerlerde) etkinleştirmelidir.

Bir multimetre kullanarak, bir arıza rapor edildiğinde arıza rölesinin etkinleştirildiğini ve bir alarm rapor edildiğinde alarm rölesinin etkinleştirildiğini doğrulayın.

## Tepki süreleri

Standart olaylar için tepki süreleri aşağıdaki şekildedir.

**Tablo 29: Standart olaylar için tepki süreleri**

Olay	Tepki süresi
Alarm	3 saniyeden az
Bölge arıza	30 saniyeden az
Siren arıza	30 saniyeden az
İtfaiye bağlantısı arıza	30 saniyeden az
Genişleme kartı arızası	100 saniyeden az
Ağ arızası	100 saniyeden az
Toprak arıza	100 saniyeden az
Batarya şarj edici arıza	100 saniyeden az
Batarya bulunamadı arıza	3 dakikadan az
Besleme arıza	3 dakikadan az
Hizmet dışı arızası	100 saniyeden az
Sigorta/koruma arıza	3 dakikadan az
Sistem arıza	100 saniyeden az
Batarya yüksek direnç arıza	4 saatten az



# Bölüm 4

## Bakım

### Özet

Bu bölüm, yangın alarm sistemi bakımı ve batarya bakımı hakkında bilgiler içerir.

### İçindekiler

Yangın alarm sistemi bakımı	82
Üç aylık bakım	82
Yıllık bakım	82
Kontrol panelini temizleme	82
Batarya bakımı	83

## Yangın alarm sistemi bakımı

Yangın alarm sisteminin doğru biçimde çalıştığından ve gerekli tüm Avrupa düzenlemeleriyle uyumlu olduğundan emin olmak için aşağıdaki bakım görevlerini gerçekleştirin.

**Not:** Herhangi bir testi yapmadan önce, itfaiye bağlantısının (yapılandırılmışsa) devre dışı olduğundan ya da itfaiye ekibinin bilgilendirildiğinden emin olun.

### Üç aylık bakım

Bölge başına en az bir cihazı test edin ve kontrol panelinin, tüm arıza ve alarm olaylarına yanıt verdiğini doğrulayın. Kontrol paneli güç kaynağı ve batarya gerilimi kontrol edilmelidir.

### Yıllık bakım

Tüm sistem cihazlarını test edin ve kontrol panelinin, tüm arıza ve alarm olaylarına yanıt verdiğini doğrulayın. Tüm elektriksel bağlantıları, sağlam biçimde bağlandıklarından, hasarlı olmadıklarından ve uygun biçimde korunduklarından emin olmak için görsel olarak incelenmelidir.

### Kontrol panelini temizleme

Kontrol panelinin dışını ve içini temiz tutun. Dış taraf için, nemli bir bez kullanarak periyodik temizliği yapın. Kontrol panelini temizlemek için, çözücüler içeren ürünleri kullanmayın. Kabinin içini, sıvı ürünlerle temizlemeyin.



# Batarya bakımı

## Uyumlu bataryalar

Kontrol paneli, iki adet 12V, 7,2 ya da 12 Ah şarj edilebilir sızdırmaz kurşun-asit batarya gerektirir. Bu ürüne yönelik uyumlu bataryalar aşağıdaki tabloda gösterilmektedir.

**Tablo 30: Uyumlu bataryalar**

Model	Batarya türü	Önerilen bataryalar
İki ve dört bölge kontrol panelleri	12V, 7,2 Ah	BS127N-A (7,2 Ah) Fiamm FG20721/2 (7,2 Ah) Yuasa NP7-12 (7.0 Ah)
Sekiz bölge kontrol paneli	12V, 7,2 Ah ya da 12V, 12 Ah	BS127N-A (7,2 Ah) BS130N (12 Ah) Fiamm FG20721/2 (7,2 Ah) Fiamm FG21201/2 (12 Ah) Yuasa NP7-12 (7.0 Ah) Yuasa NP12-12 (12 Ah)

## Batarya hatalarını bulma

Batarya gücü ve batarya sigorta arızaları, yanıp sönen Güç Kaynağı Arıza LED'yle belirtilir. Bu LED yanıp sönüyorsa, aşağıdakileri kontrol edin:

- Batarya kablolarının iyi durumda olması,
- Batarya kablolarının, bataryada ve kontrol paneli PCB'de sağlam ve doğru biçimde bağlı olması gerekir.

Bataryalar iyi durumdaysa ve tüm bağlantılar doğruysa, bataryalar hemen değiştirilmelidir.

## Bataryaları değiştirme

Bataryalar, batarya üreticisi tarafından önerildiği gibi periyodik olarak değiştirilmelidir. Bataryaların yararlı ömrü yaklaşık dört yıldır. Bataryaların tamamen boşalmasını önleyin. Her zaman önerilen yedek bataryaları kullanın.

## Bataryaları değiştirmek için:

1. Bağlantıyı kesip, var olan bataryaları kabinden çıkarın.
2. Sağlanan köprüyü kullanarak yedek bataryaları takıp bağlayın. Polariteye dikkat edin.
3. Bataryaları, yerel ya da bölgesel düzenlemelerin gerektirdiği biçimde hazırlayın.



# Bölüm 5

## Teknik özellikler

### Özet

Bu bölüm, yangın alarm kontrol panelinize yönelik teknik özellikleri içerir.

### İçindekiler

Bölge özellikleri	86
Giriş ve çıkış özellikleri	88
Güç kaynağı özellikleri	89
Mekanik ve çevresel özellikler	91
Yangın şebekesi özellikleri	91
Kasa çizimleri ve boyutlar	92

## Bölge özellikleri

**Tablo 31: Genel bölge özellikleri**

Bölge devre çıkışı gerilimi	
Nominal	22 VDC
Maksimum	24 VDC
Minimum	18 VDC
Bölge başına maksimum çekilen akım	65 mA
Varsayılan bölge devresi yapılandırma	
EN 54	Pasif hat sonu
NEN 2535	Pasif hat sonu
NBN S 21-100	Pasif hat sonu
BS 5839-1	Aktif hat sonu
Bölge devresi sonlandırma	
EN 54	4,7 k $\Omega$ hat sonu direnci
NEN 2535	4,7 k $\Omega$ hat sonu direnci
NBN S 21-100	4,7 k $\Omega$ hat sonu direnci
	Aktif hat sonu cihazı
	EOL-Z aktif hat sonu cihazı
	4,7 k $\Omega$ hat sonu direnci
Bölge devresi başına dedektör sayısı	
Ziton Z600 serisi	32 maks. [2]
EST E6 serisi	32 maks. [2]
Diğer dedektörler [1]	32 maks. [2][3]
Bölge devresi başına yangın butonu sayısı	32 maks. [4]

[1] Diğer dedektörleri kullanan sistemler, EN 54-13 uyumlu değildir.

[2] Veya yerel standartlarca tanımlandığı şekilde NBN S 21-100 ön ayar yapılandırma.

[3] Dedektörlerin burada belirtilen zorunlu bölge spesifikasyonlarına uyması kaydıyla.

[4] Rakamlar, EN 54-2'yi esas almaktadır. Maksimum cihaz sayısı diğer standartlar için farklılık gösterebilir. Örneğin, NBN S 21-100 ön ayar yapılandırma.

**Tablo 32: Karışık bölge spesifikasyonları [1]**

Bölge devresi başına maksimum direnç	40 $\Omega$
Bölge devresi başına maksimum kapasitans	500 nF
Nominal empedans	
Dedektör	160 $\Omega$ ila 680 $\Omega$ $\pm$ 5%
Yangın butonu	100 $\Omega$ $\pm$ 5%
Dedektör alarm referans aralığı	
Bölge gerilimi	6,5 V ila 14 V
Bölge empedansı	145 $\Omega$ ila 680 $\Omega$
Yangın butonu alarm referans aralığı	
Bölge gerilimi	3 V ila 6,5 V
Bölge empedansı	75 $\Omega$ ila 144 $\Omega$

Kısa devre referans aralığı	
Bölge gerilimi	< 3 V
Bölge empedansı	< 55 $\Omega$
Açık devre referans aralığı	
Bölge empedansı	> 8 k $\Omega$
Bölge cihazı akım tüketimi	$\leq$ 2,6 mA

[1] EN 54-13 uyumluluğu veya kendinden güvenli bölgeler gerektiren kurulumlarda karma bölgelere izin verilmez.

**Tablo 33: Otomatik ve manuel bölge spesifikasyonları**

	Standart / BS 5839-1	EN 54-13	Kendinden güvenlikli [1]
Bölge devresi başına direnç	55 $\Omega$ maks.	50 $\Omega$ maks.	55 $\Omega$ maks.
Bölge devresi başına kapasitans	500 nF maks.	500 nF maks.	500 nF maks.
Nominal alarm empedansı	100 ilâ 680 $\Omega$ $\pm$ 5%	100 ilâ 520 $\Omega$ $\pm$ 5%	250 ilâ 560 $\Omega$ $\pm$ 5%
Alarm referans aralığı			
Bölge gerilimi	3 ila 14 V	3,1 ila 16,9 V	12,8 ila 17 V
Bölge empedansı	75 ila 680 $\Omega$	90 ila 900 $\Omega$	160 ila 900 $\Omega$
Kısa devre referans aralığı			
Bölge gerilimi	< 3 V	< 3,1V	< 11,9 V
Bölge empedansı	< 55 $\Omega$	< 50 $\Omega$	< 80 $\Omega$
Açık devre referans aralığı			
Bölge empedansı	> 8 k $\Omega$	N/A	> 11 k $\Omega$
Bölge cihazı akım çekimi	$\leq$ 2,6 mA	N/A	< 1,81 mA
Bölge gerilimi	20,6 ila 23,5 V	19,2 ila 23,5 V	> 21,3 V
Yüksek empedans arızası	Uygulanamaz	16,9 ila 17,2 V	Uygulanamaz

[1] Değerler, panel bölge giriş terminallerine referans göstermektedir.

## Giriş ve çıkış özellikleri

**Tablo 34: Süpervize olmayan girişler**

Kablo direnci	
Etkinleştirme giriş değeri	$\leq 9k \Omega \pm 10\%$
Devre dışı bırakma giriş değeri	$> 9k \Omega \pm 10\%$
Giriş tipi	Süpervize olmayan, pasif empedans ile etkinleştirilmiş (genelde bir röle temas noktası)
Kaynaklı akım	1 mA maks. (kısa devre temas ile etkinleştirme için)
Terminaller arası gerilim	28 V maks. (açık devre ile devre dışı bırakma için)

**Tablo 35: Süpervize girişler [1]**

Kablo direnci	
Kısa devre	$\leq 220 \Omega$
Aktif	$< 220 \Omega$ ila $8 k\Omega$
Yüksek empedanslı arıza	$< 8 k\Omega$ ila $10 k\Omega$
Bekleme	$< 10 k\Omega$ ila $20 k\Omega$
Açık devre	$> 20 k\Omega$
	Not: EN 54-13 uyumluluğu için aktif empedans $220 \Omega$ ile $3,9 k\Omega$ aralığında olmalıdır.
Kaynaklı akım	1 mA maks. (kısa devre temas ile etkinleştirme için)
Terminaller arası gerilim	28 V maks. (açık devre ile devre dışı bırakma için)

[1] İtfaiye bağlantısı onay girişleri

**Tablo 36: Çıkış teknik özellikleri**

Çıkış sonlandırma	
Sınıf B çıkışları (varsayılan)	15 k $\Omega$ 5% hat sonu direnci
Sınıf A çıkışları	4,7 k $\Omega$ 1/4W 1% hat sonu direnci
Siren/itfaiye bağlantısı/arıza uyarı çıkışları [1]	
Süpervize	Açık ve kısa devre için
Çıkış başına akım (iki dörtlü bölge)	250 mA maks.
Çıkış başına akım (sekizli bölge)	500 mA maks. 25°C'de 385 mA maks. 40°C'de
Beklemedeki gerilim (EN 54-13 devre Dışı)	-11,5 VDC maks.
Beklemedeki gerilim (EN 54-13 etkin)	-8,4 VDC maks.
Alarmdaki gerilim	+21 VDC min. +28 VDC maks.
Alarm röle çıkışı	
Kuru kontak çıkış sayısı	1
Kontak değeri	2 A, maks. 30 VDC'de

Arıza röle çıkışı	
Kuru kontak çıkış sayısı	1
Kontakt değeri	2 A, 30 VDC'de maks.
Varsayılan durum	Enerjili (arızaya karşı emniyetli)
Yardımcı 24 VDC çıkış	
Gerilim	24 VDC nominal 28 VDC maks. 21 VDC min.
Akım	250 mA maks.

[1] Kullanılabilir çıkışların sayısı, kontrol paneli modeline, süpervizyon tipine ve işletim moduna bağlıdır. Daha fazla bilgi için bkz. sayfa "İşletme modu ön ayarları" 98.

## Güç kaynağı özellikleri

**Tablo 37: Besleme kaynağı özellikleri**

Çalışma gerilimi	110 VAC / 60 Hz veya 230 VAC / 50 Hz
Akım (iki ve dört bölgeli kontrol panelleri)	
110 VAC	2 A
230 VAC	2 A
Akım (sekiz bölgeli kontrol panelleri)	
110 VAC	3,15 A
230 VAC	1,5 A
Gerilim toleransı	+10% / -15%
Besleme sigortası	
110 VAC	T 3,15A 250V
230 VAC	T 2A 250V

**Tablo 38: 24 VDC güç kaynağı özellikleri**

İki- ve dört bölgeli kontrol panelleri	
DC gerilim	24 V
Akım	2 A
Akım aralığı	0 to 2 A
Güç	50 W
Gerilim toleransı	±2%
Sekiz- bölgeli kontrol paneli	
DC gerilim	24 V
Akım	4 A
Akım aralığı	0 ila 4 A
Güç	100 W
Gerilim toleransı	±2%

**Tablo 39: Bataryalar ve batarya şarj cihazı özellikleri**

Bataryalar	
İki- ve dört-bölgeli kontrol panelleri	2 x 7,2 Ah
Sekiz bölgeli kontrol paneli	2 x 7,2 Ah veya 2 x 12 Ah
Batarya türü	Sızdırmaz kurşun-asit
Batarya şarj edici gerilimi	20°C'de 27,3 V –36mV/°C
Batarya şarj edici akımı	
İki- ve dört-bölgeli kontrol panelleri	Maks. 0,5 A
Sekiz bölgeli kontrol paneli	Maks. 0,7 A
Hizmet dışı gerilim düzeyi	< 22,75 V
Çalışmama gerilim düzeyi	< 21 V
Batarya dahili direnç (Ri maks.)	
İki ve dört bölgeli kontrol panelleri	1 Ω
Sekiz bölgeli kontrol paneli	<0,5 Ω

**Tablo 40: Kontrol paneli akım tüketimi özellikleri (EN 54-4) [1]**

Min. akım tüketimi (I <sub>min</sub> ) [2]	
İki bölgeli kontrol panelleri	0,042 A
Dört bölgeli kontrol panelleri	0,051 A
Sekiz bölgeli kontrol panelleri	0,069 A
Beklemedeki maks. akım tüketimi (I <sub>max a</sub> )	
İki bölgeli kontrol panelleri	0,30 A
Dört bölgeli kontrol panelleri	0,30 A
Sekiz bölgeli kontrol panelleri	0,39 A
Alarmdaki maks. akım tüketimi (I <sub>max b</sub> )	
İki bölgeli kontrol panelleri	1,57 A
Dört bölgeli kontrol panelleri	1,57 A
Sekiz bölgeli kontrol panelleri	2,78 A

[1] Tek bir güç kaynağı ile.

[2] Arıza yok, batarya şarjı yok, standart dirençle EOL.



## Mekanik ve çevresel özellikler

**Tablo 41: Mekanik teknik özellikler**

Kasa boyutları (kapaksız)	
İki- ve dört-bölgeli kontrol panelleri	300 x 97 x 402 mm
Sekiz bölgeli kontrol paneli	421 x 100 x 447 mm
Bataryasız ağırlık	
İki- ve dört-bölgeli kontrol panelleri	2,8 kg
Sekiz bölgeli kontrol paneli	3,9 kg
Kablo tırnakları sayısı	
İki- ve dört-bölgeli kontrol panelleri	Kasanın üstünde 14 x Ø 20 mm Kasanın altında 2 x Ø 20 mm Kasanın arkasında 12 x Ø 20 mm
Sekiz bölgeli kontrol paneli	Kasanın üstünde 20 x Ø 20 mm Kasanın altında 2 x Ø 20 mm Kasanın arkasında 26 x Ø 20 mm
IP koruma sınıfı	IP30

**Tablo 42: Çevresel teknik özellikler**

Çalışma sıcaklığı	-5 ila +40°C
Saklama sıcaklığı	-20 ila +70°C
Nispi nem	%10 ilâ %95 yoğunlaşmayan
Tür sınıfı koşulları	IEC 60721-3-3'ten 3K5

Ayrıntılı kasa çizimleri ve boyutları için, bkz. “Kasa çizimleri ve boyutlar”, sayfa 92.

## Yangın şebekesi özellikleri

**Tablo 43: Yangın şebekesi özellikleri**

Kontrol panelleri arasındaki maksimum mesafe	1,2 km
Maksimum kapasite	32 düğüm ve 64 bölge
İletişim protokolü	RS-485'e dayalı özel eşdüzeyleyler arası protokol

## Kasa çizimleri ve boyutlar

Şekil 21: İki ve dört bölge kapaklı kasa

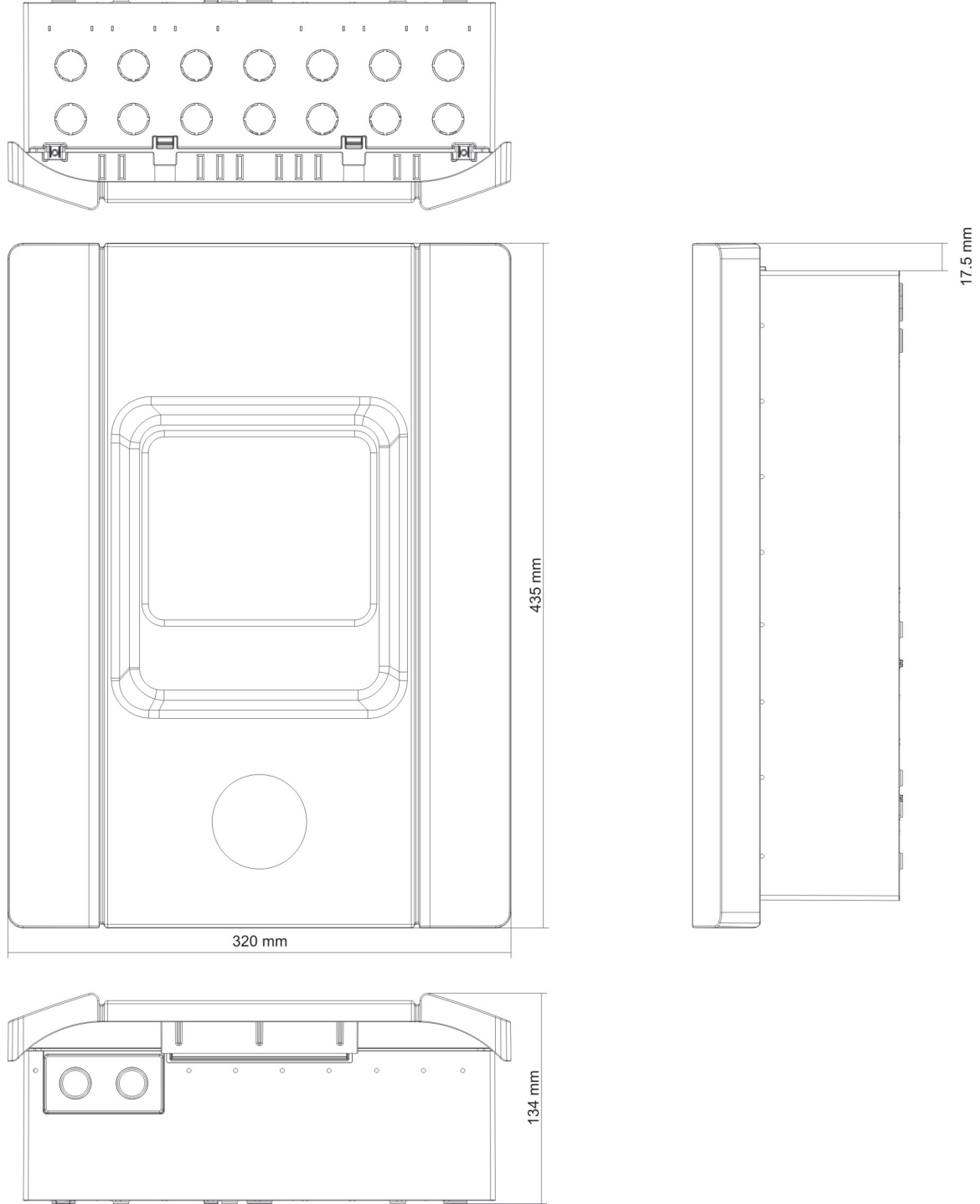

Şekil 22: İki ve dört bölümlü kapaksız kasa

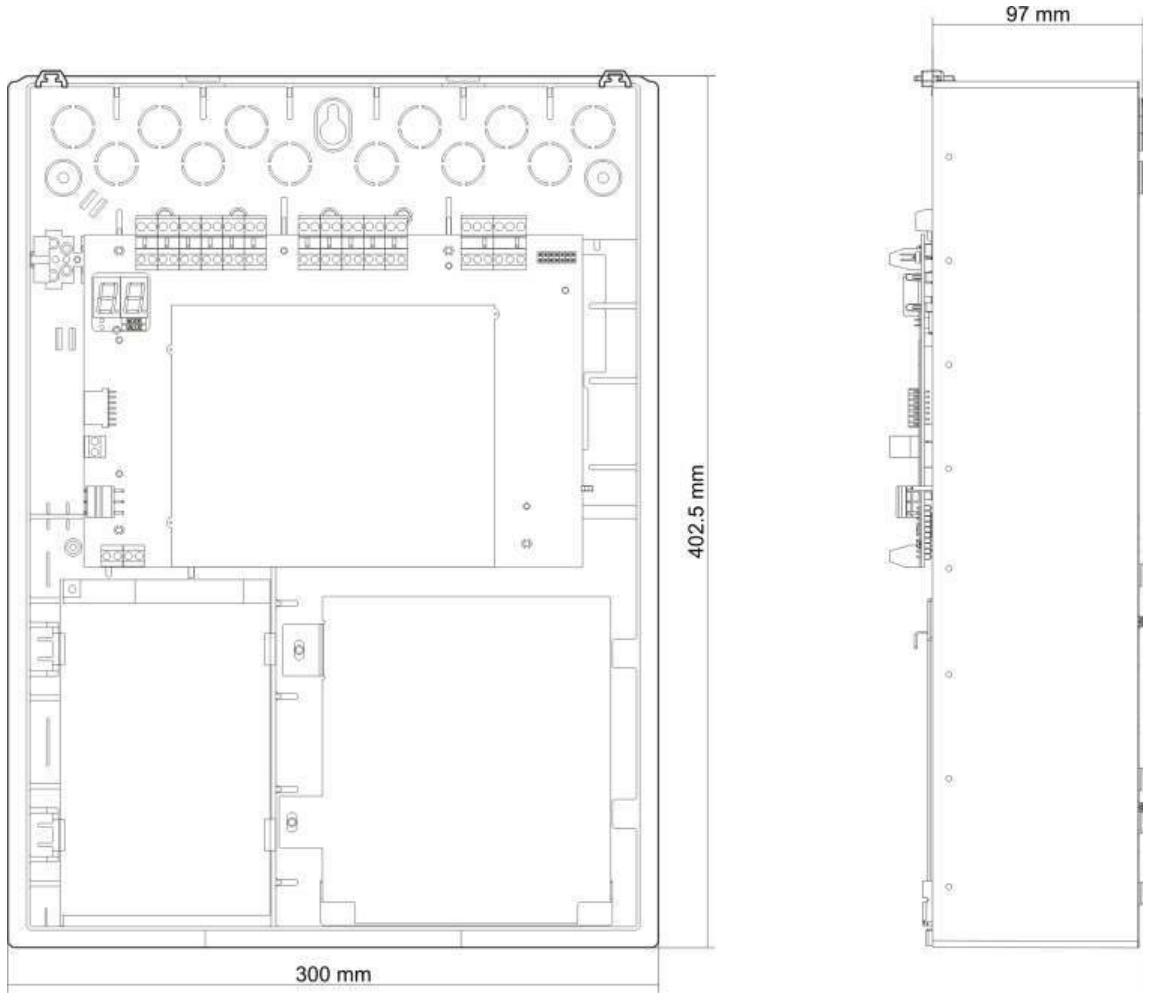

Şekil 23: Sekiz bölge kapaklı kasa

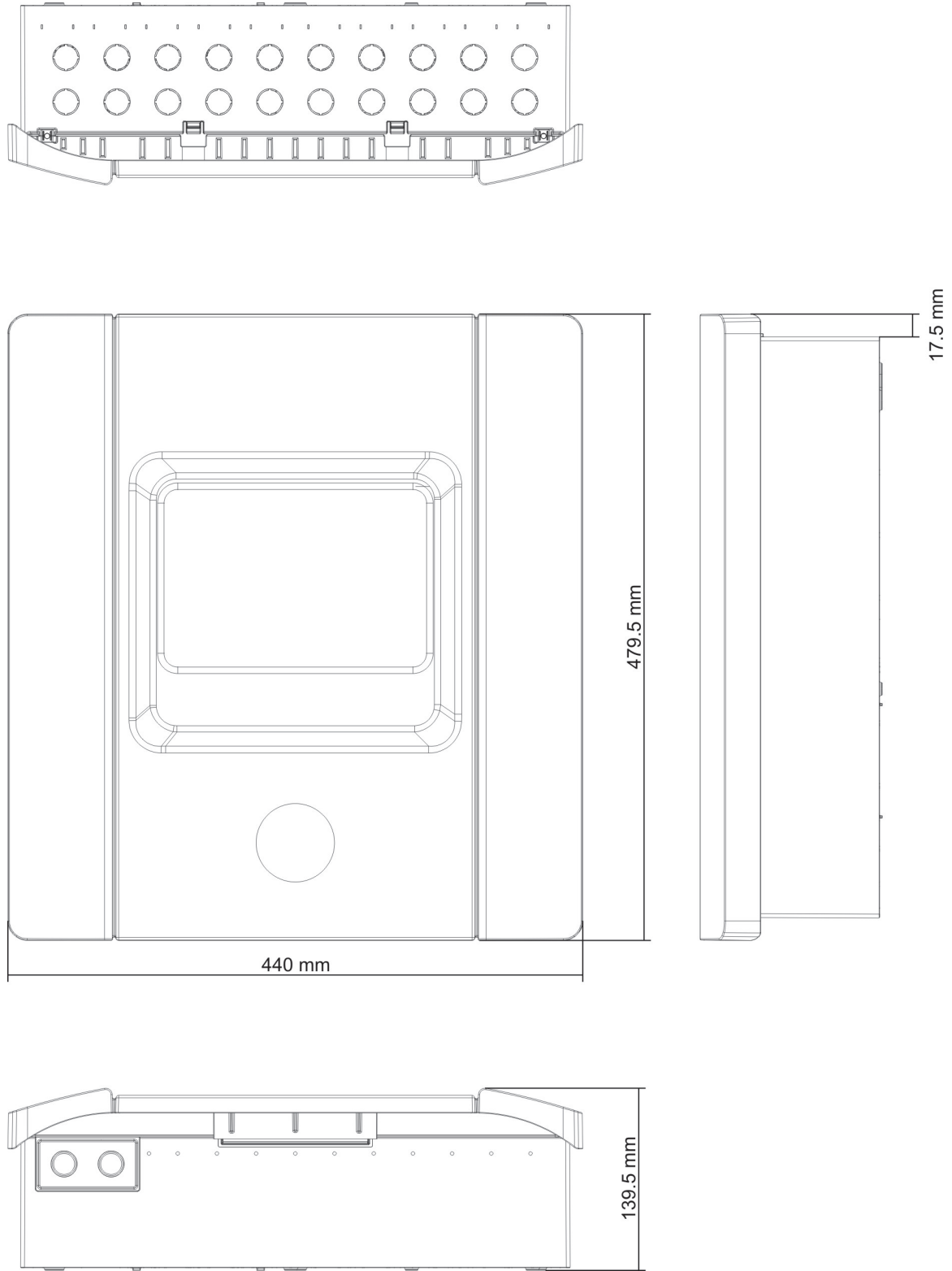

Şekil 24: Sekiz bölge kapaksız kasa

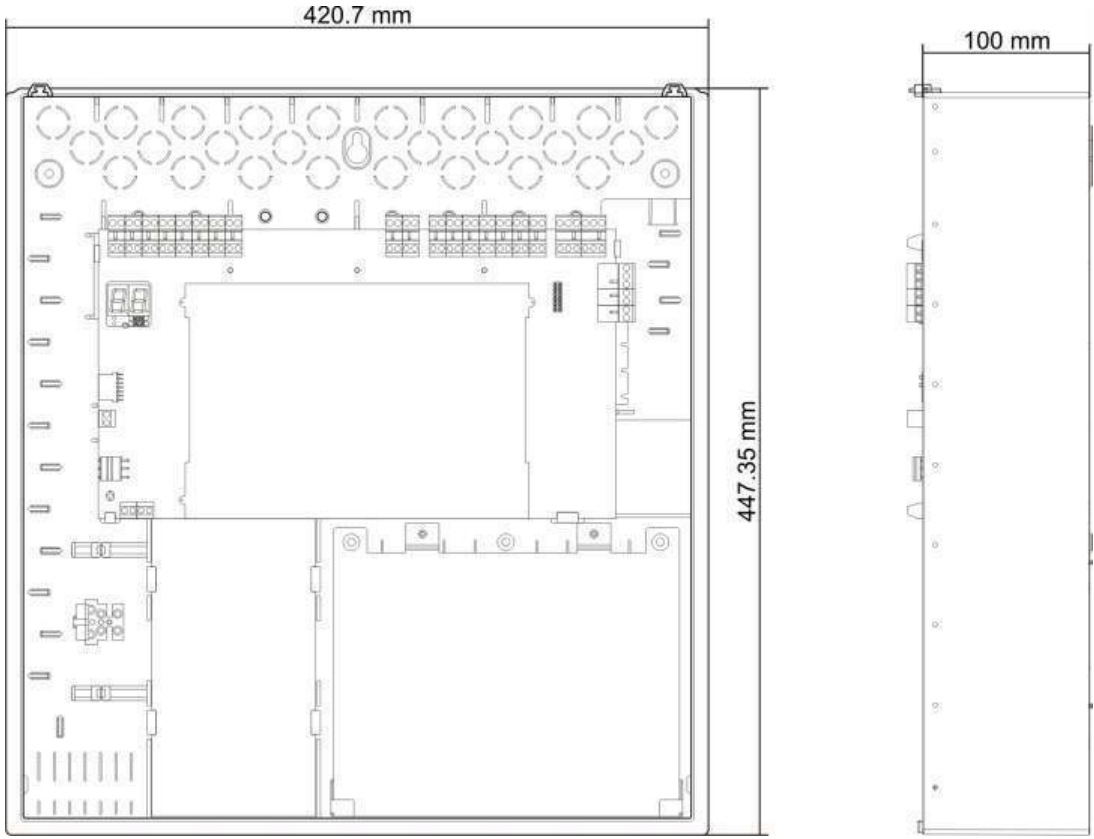



# Ek A

## Yapılandırma ön ayarları

### Özet

Bu ek, işletme modu ve genişleme kartı yapılandırma ön ayarları hakkında ayrıntılı bilgi içerir.

### İçindekiler

İşletme modu ön ayarları	98
EN 54-2 ön ayarları	98
EN 54-2 Tahliye	99
EN 54-2 İskandinavya	100
BS 5839-1	101
NBN S 21-100	102
NEN 2535	103
Genişleme kartı ön ayarları	104

# İşletme modu ön ayarları

## EN 54-2 ön ayarları

**Tablo 44: Yapılandırma ön ayarları**

Preset (Ön Ayar)	Kontrol paneli	EOL türü	Çıkış türü	Siren çıkışları	İtfaiye bağlantısı çıkışları	Bölge türü
01	İki bölge	Pasif	Sınıf B	2	0	Karışık
01	Dört bölge, sekiz bölge	Pasif	Sınıf B	3	1	Karışık
02	İki bölge	Pasif, CleanMe etkin [1]	Sınıf B	2	0	Karışık
02	Dört bölge, sekiz bölge	Pasif, CleanMe etkin [1]	Sınıf B	3	1	Karışık
01	İki bölge	EN 54-13 süpervizyonu	Sınıf A	1	0	Tek: Otomatik Çift: Manuel
01	Dört bölge, sekiz bölge	EN 54-13 süpervizyonu	Sınıf A	1	1	Tek: Otomatik Çift: Manuel

[1] CleanMe özelliği, Ziton cihazlarında mevcut değildir.

**Tablo 45: İlave yapılandırma özellikleri**

Varsayılan siren gecikme	0
Varsayılan itfaiye bağlantısı gecikme	0
Varsayılan uzatılmış itfaiye bağlantısı gecikme	0
Varsayılan bölge gecikme	Açık
Sirenleri başlat/yeniden başlat	Sirenleri, yalnızca bir yangın alarmı varsa başlat
Sirenleri Susturma Devre Dışı Süresi	1 dakika

**Tablo 46: Girişler ve çıkışlar**

Giriş/Çıkış	Standart	EN 54-13
GİRİŞ1	Uzaktan sıfırlama	Uzaktan sıfırlama
GİRİŞ2	Gecikmeler kapalı	Gecikmeler kapalı
ÇIKIŞ1	Siren devresi	Siren devresi
ÇIKIŞ2	Siren devresi	Siren devresi
ÇIKIŞ3	Siren devresi	Siren devresi
ÇIKIŞ4	İtfaiye bağlantısı	İtfaiye bağlantısı

Not: İki bölge kontrol panellerinin sadece EN 54-13 devre dışı iken iki çıkışı (ÇIKIŞ1 ve ÇIKIŞ2) veya EN 54-13 etkinken tek çıkışı (ÇIKIŞ1/2) vardır.



## EN 54-2 Tahliye

**Tablo 47: Yapılandırma ön ayarları**

Preset (Ön Ayar)	Kontrol paneli	EOL türü	Çıkış türü	Siren çıkışları	Bölge türü
05	İki bölge	Pasif	Sınıf B	2	Karışık
05	Dört bölge, sekiz bölge	Pasif	Sınıf B	4	Karışık
06	İki bölge	Pasif, CleanMe etkin [1]	Sınıf B	2	Karışık
06	Dört bölge, sekiz bölge	Pasif, CleanMe etkin [1]	Sınıf B	4	Karışık
05	İki bölge	EN 54-13 süpervizyonu	Sınıf A	1	Tek: Otomatik Çift: Manuel
05	Dört bölge, sekiz bölge	EN 54-13 süpervizyonu	Sınıf A	2	Tek: Otomatik Çift: Manuel

[1] CleanMe özelliği, Ziton cihazlarında mevcut değildir.

**Tablo 48: İlave yapılandırma özellikleri**

Varsayılan siren gecikme	0
Varsayılan bölge gecikme	Açık
Sirenleri başlat/yeniden başlat	Kullanıcı seviyesi 2'de bir yangın alarmı olduğunda sirenleri başlat ya da durdurulmuş sirenleri yeniden başlat

**Tablo 49: Girişler ve çıkışlar**

Giriş/Çıkış	Standart	EN 54-13
GİRİŞ1	Uzaktan sıfırlama	Uzaktan sıfırlama
GİRİŞ2	Gecikmeler kapalı	Gecikmeler kapalı
ÇIKIŞ1	Siren devresi	Siren devresi
ÇIKIŞ2	Siren devresi	Siren devresi
ÇIKIŞ3	Siren devresi	Siren devresi
ÇIKIŞ4	Siren devresi	Siren devresi

Not: İki bölgeli kontrol panellerinin sadece EN 54-13 devre dışı iken iki çıkışı (ÇIKIŞ1 ve ÇIKIŞ2) veya EN 54-13 etkinken tek çıkışı (ÇIKIŞ1/2) vardır.

## EN 54-2 İskandinavya

**Tablo 50: Yapılandırma ön ayarları**

Preset (Ön Ayar)	Kontrol paneli	EOL türü	Çıkış türü	Siren çıkışları	İtfaiye bağlantısı çıkışları	Bölge türü
07	İki bölge	Pasif	Sınıf B	2	0	Karışık
07	Dört bölge, sekiz bölge	Pasif	Sınıf B	3	1	Karışık
08	İki bölge	Pasif, CleanMe etkin [1]	Sınıf B	2	0	Karışık
08	Dört bölge, sekiz bölge	Pasif, CleanMe etkin [1]	Sınıf B	3	1	Karışık
07	İki bölge	EN 54-13 süpervizyonu	Sınıf A	1	0	Tek: Otomatik Çift: Manuel
07	Dört bölge, sekiz bölge	EN 54-13 süpervizyonu	Sınıf A	1	1	Tek: Otomatik Çift: Manuel

[1] CleanMe özelliği, Ziton cihazlarında mevcut değildir.

**Tablo 51: İlave yapılandırma özellikleri**

Varsayılan siren gecikme	0
Varsayılan itfaiye bağlantısı gecikme	1
Varsayılan uzatılmış itfaiye bağlantısı gecikme	3
Varsayılan bölge gecikme	Açık
Sirenleri başlat/yeniden başlat	Operatör kullanıcı seviyesinde bir yangın alarmı olsun ya da olmasın, sirenleri başlat ya da durdurulmuş sirenleri yeniden başlat

**Tablo 52: Girişler ve çıkışlar**

Giriş/Çıkış	Standart	EN 54-13
GİRİŞ1 (İki bölgeli kontrol paneli)	Uzaktan sınırlama	Uzaktan sınırlama
GİRİŞ1 (Dört ve sekiz bölgeli kontrol panelleri)	İtfaiye bağlantısı gecikme / uzatılmış itfaiye bağlantısı gecikme	İtfaiye bağlantısı gecikme / uzatılmış itfaiye bağlantısı gecikme
GİRİŞ2	Gecikmeler kapalı	Gecikmeler kapalı
ÇIKIŞ1	Siren devresi	Siren devresi
ÇIKIŞ2	Siren devresi	Siren devresi
ÇIKIŞ3	Siren devresi	Siren devresi
ÇIKIŞ4	İtfaiye bağlantısı	İtfaiye bağlantısı

Not: İki bölgeli kontrol panellerinin sadece EN 54-13 devre dışı iken iki çıkışı (ÇIKIŞ1 ve ÇIKIŞ2) veya EN 54-13 etkinken tek çıkışı (ÇIKIŞ1/2) vardır.

## BS 5839-1

**Tablo 53: Yapılandırma ön ayarları**

Preset (Ön Ayar)	Kontrol paneli	EOL türü	Çıkış türü	Siren çıkışları [1]	Bölge türü
11	İki bölge	Aktif	Sınıf B	2 (aşama 1 "Uyarı")	Karışık
11	Dört bölge, sekiz bölge	Aktif	Sınıf B	4 (aşama 1 "Uyarı")	Karışık
12	İki bölge	Aktif, CleanMe etkin [2]	Sınıf B	2 (aşama 1 "Uyarı")	Karışık
12	Dört bölge, sekiz bölge	Aktif, CleanMe etkin [2]	Sınıf B	4 (aşama 1 "Uyarı")	Karışık
13	İki bölge	Aktif	Sınıf B	2 (aşama 2 "Tahliye")	Karışık
13	Dört bölge, sekiz bölge	Aktif	Sınıf B	4 (aşama 2 "Tahliye")	Karışık
14	İki bölge	Aktif, CleanMe etkin [2]	Sınıf B	2 (aşama 2 "Tahliye")	Karışık
14	Dört bölge, sekiz bölge	Aktif, CleanMe etkin [2]	Sınıf B	4 (aşama 2 "Tahliye")	Karışık

[1] Aşama 1 "Uyarı": Yapılandırılmış her tür siren gecikmesinde sirenler kapalı.  
Aşama 2 "Tahliye": Yapılandırılmış her tür siren gecikmesinde sirenler aralıklı.

[2] CleanMe özelliği, Ziton cihazlarında mevcut değildir.

**Tablo 54: İlave yapılandırma özellikleri**

Varsayılan siren gecikme	0
Varsayılan bölge gecikme	Açık
Sirenleri başlat/yeniden başlat	Operatör kullanıcı seviyesinde bir yangın alarmı olsun ya da olmasın, sirenleri başlat ya da durdurulmuş sirenleri yeniden başlat

**Tablo 55: Girişler ve çıkışlar**

GİRİŞ1	Sınıf değişimi
GİRİŞ2	Gecikmeler kapalı
ÇIKIŞ1	Siren devresi
ÇIKIŞ2	Siren devresi
ÇIKIŞ3	Siren devresi
ÇIKIŞ4	Siren devresi

Not: İki bölge kontrol panellerinin sadece EN 54-13 devre dışı iken iki çıkışı (ÇIKIŞ1 ve ÇIKIŞ2) veya EN 54-13 etkinken tek çıkışı (ÇIKIŞ1/2) vardır.

## NBN S 21-100

**Tablo 56: Yapılandırma ön ayarları**

Preset (Ön Ayar)	Kontrol paneli	EOL türü	Çıkış türü	Uyarı sireni çıkışları	Tahliye sireni çıkışları	Bölge türü
21	Dört bölge, sekiz bölge	Pasif	Sınıf B	2	2	Tek: Otomatik Çift: Manuel
22	Dört bölge, sekiz bölge	Pasif, CleanMe etkin [1]	Sınıf B	2	2	Tek: Otomatik Çift: Manuel
21	Dört bölge, sekiz bölge	EN 54-13 süpervizyonu	Sınıf A	1	1	Tek: Otomatik Çift: Manuel

[1] CleanMe özelliği, Ziton cihazlarında mevcut değildir.

**Tablo 57: İlave yapılandırma özellikleri**

Varsayılan siren gecikme	0 dakika
Varsayılan bölge gecikme	AÇIK
Sirenleri başlat/yeniden başlat	Kullanıcı seviyesi 2'de bir yangın alarmı olsun ya da olmasın, sirenleri başlat ya da durdurulmuş sirenleri yeniden başlat

**Tablo 58: Girişler ve çıkışlar**

Giriş/Çıkış	Standart	EN 54-13
GİRİŞ1	Uzaktan sıfırlama	Uzaktan sıfırlama
GİRİŞ2	Gecikmeler kapalı	Gecikmeler kapalı
ÇIKIŞ1	Tahliye sireni	Tahliye sireni
ÇIKIŞ2	Tahliye sireni	Tahliye sireni
ÇIKIŞ3	Uyarı sireni	Uyarı sireni
ÇIKIŞ4	Uyarı sireni	Uyarı sireni

Not: İki bölgeli kontrol panellerinin sadece EN 54-13 devre dışı iken iki çıkışı (ÇIKIŞ1 ve ÇIKIŞ2) veya EN 54-13 etkinken tek çıkışı (ÇIKIŞ1/2) vardır.

## NEN 2535

**Tablo 59: Yapılandırma ön ayarları**

Preset (Ön Ayar)	Kontrol paneli	EOL türü	Çıkış türü	Siren çıkışları	İtfaiye bağlantısı çıkışları	Bölge türü
31	Dört bölge, sekiz bölge	Pasif	Sınıf B	2	2	Tek: Otomatik Çift: Manuel
31	Dört bölge, sekiz bölge	EN 54-13 süpervizyonu	Sınıf A	1	1	Tek: Otomatik Çift: Manuel

**Tablo 60: İlave yapılandırma özellikleri**

Varsayılan itfaiye bağlantısı gecikme	1 dakika
Varsayılan uzatılmış itfaiye bağlantısı gecikme	3 dakika
Varsayılan bölge gecikme	AÇIK
Sirenleri başlat/yeniden başlat	Sirenleri, yalnızca bir yangın alarmı varsa başlat

**Tablo 61: Girişler ve çıkışlar**

Giriş/Çıkış	Standart	EN 54-13
GİRİŞ1	İtfaiye bağlantısı engelleme gecikmesi	İtfaiye bağlantısı onayı (tür 1, 100 saniye)
GİRİŞ2	Gecikmeler kapalı	Arız uyarı çıkışı açık süpervizyon
ÇIKIŞ1	Siren devresi	Siren devresi
ÇIKIŞ2	Siren devresi	
ÇIKIŞ3	İtfaiye bağlantısı (otomatik)	İtfaiye bağlantısı
ÇIKIŞ4	İtfaiye bağlantısı (manuel)	

**Not:** Yangından korunma ve arıza uyarısı çıkışları için bir süpervize genişleme kartı gerekir. Bireysel otomatik ve manüel itfaiye bağlantısı çıkışları için ilave bir (opsiyonel) süpervize genişleme kartı takılabilir.

## Genişleme kartı ön ayarları

Aşağıdaki tablolar, röle ve süpervize çıkış genişleme kartı yapılandırma ön ayarları için görüntü ayarlarını içerir.

**Tablo 62: EN 54-13 süpervizyonu devre dışı iken genişleme kartı bölgesi yapılandırması**

Ekran	Bölge	Çıkış	Gecikme	Ekran	Bölge	Çıkış	Gecikme
01	1	1	Evet	15	1 ve 2	1	Evet
	2	2	Evet		3 ve 4	2	Evet
	3	3	Evet		5 ve 6	3	Evet
	4	4	Evet		7 ve 8	4	Evet
02	5	1	Evet	17	1, 2, 3, veya 4	1	Evet
	6	2	Evet			2	Evet
	7	3	Evet		5, 6, 7, veya 8	3	Evet
	8	4	Evet			4	Evet
05	1	1	Evet	18	1 ve 2	1	Evet
		2	Evet			2	Evet
	2	3	Evet		3 ve 4	3	Evet
		4	Evet			4	Evet
06	3	1	Evet	19	5 ve 6	1	Evet
		2	Evet			2	Evet
	4	3	Evet		7 ve 8	3	Evet
		4	Evet			4	Evet
07	5	1	Evet	20	1 veya 2	1	Evet
		2	Evet			2	Evet
	6	3	Evet		3 veya 4	3	Evet
		4	Evet			4	Evet
08	7	1	Evet	21	5 veya 6	1	Evet
		2	Evet			2	Evet
	8	3	Evet		7 veya 8	3	Evet
		4	Evet			4	Evet
13	1 veya 2	1	Evet				
	3 veya 4	2	Evet				
	5 veya 6	3	Evet				
	7 veya 8	4	Evet				

**Tablo 63: EN 54-13 süpervizyonu devre dışı iken genişleme kartı olay yapılandırması**

Ekran	Olay	Çıkış	Gecikme	Ekran	Olay	Çıkış	Gecikme		
24	Alarm	1-4	Hayır	33	Uyarı sinyali açık	1	Hayır		
25	Arıza	1-4	Hayır			2	Hayır		
26	Alarm	1-2	Hayır		Reset açık	3	Hayır		
	Arıza	3-4	Hayır			4	Hayır		
27	Alarm	1	Hayır	34 [2]	İtfaiye bağlantısı (Oto)	1	Hayır		
	Arıza	2	Hayır			2	Hayır		
	Uyarı sinyali açık	3	Hayır		İtfaiye bağlantısı (Manuel)	3	Hayır		
	Reset (Sıfırla)	4	Hayır			4	Hayır		
29	Arıza [1]	1-4	Hayır	35 [2]	İtfaiye bağlantısı	1	Hayır		
30	Alarm	1-2	Hayır			2	Hayır		
	Arıza [1]	3-4	Hayır		Arıza uyarısı çıkışı [3]	3	Hayır		
31	Alarm	1	Hayır	36 [4]	Uzaktan RB/SBx.01 çıkış etkinleştirme [4]	Arıza [1]	4	Hayır	
	Arıza [1]	2	Hayır				1	Hayır	
	Uyarı sinyali açık	3	Hayır				Uzaktan RB/SBx.02 çıkış etkinleştirme [4]	2	Hayır
	Reset açık	4	Hayır				Uzaktan RB/SBx.02 çıkış etkinleştirme [4]	2	Hayır
32 [2]	Yangından korunma	1	Hayır	Uzaktan RB/SBx.04 çıkış etkinleştirme [4]	4	Hayır			
		2	Hayır						
	Arıza uyarısı çıkışı [3]	3	Hayır						
	Arıza [1]	4	Hayır						

[1] Arızaya karşı emniyetli mod: Arıza olmadığında çıkış etkindir.

[2] Bu ön ayarlar sadece 2010-1-SB süpervize genişleme kartları için mevcuttur.

[3] Sadece NEN 2535. Arız uyarı çıkışı açık süpervizyonu (giriş yapılandırmasına tabi).

[4] RB/SBx, genişleme kartı x'dir. İki bölge ve dört bölge paneller için x, 1 veya 2 olabilir. Sekiz bölge ve tahliye panelleri için x, 1, 2, 3 veya 4.

Yapılandırma 36 sadece Ağ Uzaktan Çıkış Kontrolü seçeneği (nO) ayarlanmışsa ve varsayılan olarak yapılandırılmışsa 36'dır.

**Tablo 64: EN 54-13 süpervizyonu devre dışı iken genişleme kartı ses devresi yapılandırması [1]**

Ekran	Olaylar	Çıkış	Gecikme
90 [2]	Tahliye sirenleri	1	Hayır
		2	Hayır
	Uyarı sirenleri	3	Hayır
		4	Hayır
91	Sirenler (NBN S 21-100)	1	Hayır
		2	Hayır
		3	Hayır
		4	Hayır
92 [2]	Uyarı sirenleri	1	Hayır
		2	Hayır
		3	Hayır
		4	Hayır

[1] Bu ön ayarlar sadece süpervize genişleme kartları için mevcuttur.

[2] Sadece NBN S 21-100.

**Tablo 65: EN 54-13 süpervizyonu etkin iken genişleme kartı bölgesi yapılandırması**

Ekran	Bölge	Çıkışlar	Gecikme	Ekran	Bölge	Çıkışlar	Gecikme
05	1	1 ve 2	Evet	18	1 ve 2	1 ve 2	Evet
	2	3 ve 4	Evet		3 ve 4	3 ve 4	Evet
06	3	1 ve 2	Evet	19	5 ve 6	1 ve 2	Evet
	4	3 ve 4	Evet		7 ve 8	3 ve 4	Evet
07	5	1 ve 2	Evet	20	1 veya 2	1 ve 2	Evet
	6	3 ve 4	Evet		3 veya 4	3 ve 4	Evet
08	7	1 ve 2	Evet	21	5 veya 6	1 ve 2	Evet
	8	3 ve 4	Evet		7 veya 8	3 ve 4	Evet
17	1, 2, 3 veya 4	1 ve 2	Evet				
	5, 6, 7, veya 8	3 ve 4	Evet				



**Tablo 66: EN 54-13 süpervizyonu etkin iken genişleme kartı olay yapılandırması**

Ekran	Olay	Çıkışlar	Gecikme	Ekran	Olay	Çıkışlar	Gecikme
24	Alarm	1 ve 2, 3 ve 4	Hayır	32 [2]	Yangından korunma	1 ve 2	Hayır
					Arıza uyarısı çıkışı [3]	3	
					Arıza [1], [5]	4	
25	Arıza	1 ve 2 3 ve 4	Hayır	33	Uyarı sinyali açık	1 ve 2	Hayır
					Reset açık	3 ve 4	
26	Alarm	1 ve 2	Hayır	34 [2]	İtfaiye bağlantısı (oto)	1 ve 2	Hayır
	Arıza	3 ve 4			İtfaiye bağlantısı (manuel)	3 ve 4	
29	Arıza [1]	1 ve 2 3 ve 4	Hayır	35 [2]	İtfaiye bağlantısı	1 ve 2	Hayır
					Arıza uyarısı çıkışı [3]	3	
					Arıza [5]	4	
30	Alarm	1 ve 2	Hayır	36 [4]	Uzaktan RB/SBx.01-02 çıkış etkinleştirme	1 ve 2	Hayır
	Arıza [1]	3 ve 4			Uzaktan RB/SBx.03-04 çıkış etkinleştirme	3 ve 4	

[1] Arızaya karşı emniyetli mod: Arıza olmadığında çıkış etkindir.

[2] Bu ön ayarlar sadece 2010-1-SB süpervize genişleme kartları için mevcuttur.

[3] Sadece NEN 2535. Arız uyarı çıkışı açık süpervizyonu (giriş yapılandırmasına tabi).

[4] RB/SBx, genişleme kartı x'dir. İki bölgeli ve dört bölgeli paneller için x, 1 veya 2 olabilir. 8 bölgeli ve tahliye panelleri için x, 1, 2, 3 veya 4.

Yapılandırma 36 sadece Ağ Uzaktan Çıkış Kontrolü seçeneği (nO) ayarlanmışsa ve varsayılan olarak yapılandırılmışsa 36'dır

[5] EN54-13 ile uyumlu değil.

**Tablo 67: EN 54-13 süpervizyonu etkinleştirilmişken genişleme kartı ses devresi yapılandırması [1]**

<b>Ekran</b>	<b>Olaylar</b>	<b>Çıkış</b>	<b>Gecikme</b>
90 [2]	Tahliye sirenleri	1 ve 2	Hayır
	Uyarı sirenleri	3 ve 4	Hayır
91	Sirenler (veya NBN S 21-100 ön ayar yapılandırma)	1 ve 2 veya 3 ve 4	Hayır
92 [2]	Uyarı sirenleri	1 ve 2 veya 3 ve 4	Hayır

[1] Bu ön ayarlar sadece süpervize genişleme kartları için mevcuttur.

[2] Sadece NBN S 21-100.

# Ek B

## Düzenleyici bilgiler

### Yangın kontrolü ve gösterge ekipmanları için Avrupa standartları

Bu kontrol panelleri, EN 54-2, EN 54-4, BS 5839-1, NBN S 21-100.

Ayrıca, tüm modeller, aşağıdaki EN 54-2 opsiyonel gereksinimlerle uyumludur.

**Tablo 68: Avrupa standartları**

Seçenek	Açıklama
7.8	Yangın alarm cihazlarına çıkış Not: İsteğe bağlı 2010-1-SB genişletme kartındaki giriş ve çıkışlar, EN 54-2'nin 7.8 sayılı maddesindeki isteğe bağlı şartı desteklemezler ve yangın alarmı cihazları için kullanılmamalıdır.
7.9.1	Yangın alarm yönlendirme ekipmanına çıkış [1]
7.9.2	Yangın alarmı yönlendirme ekipmanından alarm onayı girişi [1]
7.10	Yangından korunma ekipmanına çıkış (tip A) [2]
7.11	Çıkışlara gecikmeler
7.13	Alarm sayacı [3]
8.4	Güç kaynağının tamamen kaybı
8.9	Uyarı arızası yönlendirme ekipmanına çıkış [2]
10	Test koşulu

[1] İki bölge modeller hariç.

[2] Sadece NEN 2535 işletme modu.

[3] Yalnızca Hollanda modelleri.

### **Elektriksel güvenlik ve elektromanyetik uyumluluđa yönelik Avrupa standartları**

Bu kontrol panelleri, elektriksel güvenlik ve elektromanyetik uyumluluđa yönelik olarak ařađıda belirtilen Avrupa standartlarına göre dizayn edilmiřtir:

- EN 62368-1
- EN 50130-4
- EN 61000-6-3
- EN 61000-3-2
- EN 61000-3-3

### **Sistem bileřenlerinin EN 54-13 Avrupa uyumluluđu deđerlendirmesi**



Bu kontrol panelleri, ilgili kurulum belgelerinde imalatçı tarafından açıklandığı řekilde EN 54-13 iřletmesi için kurulduđunda ve yapılandırıldıđında EN 54-13 Standartı tarafından açıklanan tasdikli sistemin bir parçasını oluřtururlar.

Yangın sisteminizin bu standartla uyumlu olup olmadıđını tespit için kurulum ya da bakım yüklenicinizle iletiřime geçin.

## Yapı ürünleri için Avrupa yönetmelikleri

Bu bölüm, Yapı Ürünleri Yönetmeliği (AB) 305/2011 ile Yetkili Yönetmelikler (AB) 157/2014 ve (AB) 574/2014'e göre tanımlı performansa ilişkin bir özet sunar.

Ayrıntılı bilgi için ürünün Performans Bildirimi'ne bakın ([firesecurityproducts.com](http://firesecurityproducts.com) adresinden ulaşılabilir).

Uygunluk	 
Onaylanmış kuruluş	0370 0832 2831
Üretici	Carrier Manufacturing Poland Spółka Z o.o. Ul. Kolejowa 24. 39-100 Ropczyce, Polonya.  Yetkili Avrupa Birliği üretim temsilcisi: Carrier Fire & Security B.V., Kelvinstraat 7, 6003 DH Weert, Hollanda
İlk CE işaretinin yılı	19
İlk UKCA işaretinin yılı	22
Performans Bildirimi numarası	
ZP1-F2, ZP1-F2-SC	360-3100-1199
ZP1-F4, ZP1-F4-NL, ZP1-F4-SC	360-3100-1299
ZP1-F8, ZP1-F8-NL, ZP1-F8-SC	360-3100-1399
Ürün tanımlama	Ürün tanımlama etiketi üzerindeki model numarasına bakınız
Kullanım amacı	Ürünün Performans Bildirimi'ne bakın
Tanımlı performans	Ürünün Performans Bildirimi'ne bakın

Ek B:

# İndeks

## 1

115 ya da 230 VAC çalışmayı seçme, 22

## A

alarm ve arıza rölelerini bağlama, 24

alarm veren uzaktaki bölgeler için işlemlerin seçilmesi, 74

ana beslemeyi bağlama, 21

arıza başlatma, 77

arıza uyarı çıkışını harici ekipmana bağlama, 20

## B

bağlantılar, 10

normal, 77

batarya bakımı, 83

batarya başlatma, 78

batarya hatalarını bulma, 83

bataryaları bağlama, 23

bataryaları değiştirme, 83

bir bölge testi sırasında siren çalışması, 52

bölge gecikme, 56

bölge özellikleri, 86

bölge türü, 58

bölge yapılandırma, 55

bölgeleri bağlama, 13

bölgeleri sonlandırma, 13

bölgeleri ve bölge cihazlarını bağlama, 13

BS 5839-1, 101

## C

çıkış işlevselliği, 17

çıkış polaritesi, 19

çıkış sınıfı, 17

çıkış sonlandırma, 18

## D

dedektörleri bağlama, 14

devreye alma, 76

dolap çizimleri ve boyutlar, 92

döngü sınıfını seçme, 74

## E

EN 54-13 süpervizyon modu, 41

EN 54-2 İskandinavya, 100

EN 54-2 ön ayarları, 98

EN 54-2 tahliye, 99

## F

fonksiyonel testler, 79

## G

geçerli değer ve seçilen değer için görsel göstergeler, 37

gelişmiş yapılandırma, 49

gelişmiş yapılandırma menüsü, 49

gelişmiş yapılandırma seçenekleri, 71

gelişmiş yükleyici kullanıcı, 32

genel kullanıcı, 32

genel yapılandırma görevleri, 36

genişleme kartı çıkış gecikmesi, 67

genişleme kartı ekleme, 65

genişleme kartı etiketleri, 66

genişleme kartı işlevi, 67

genişleme kartı işlevi ve gecikme yapılandırması, 66

genişleme kartı ön ayarları, 104

genişleme kartı yapılandırması, 65, 66

genişleme kartlarını bağlama, 24

genişleme kartlarını ekleme, 48

giriş işlevselliği, 15

giriş ve çıkış özellikleri, 88

giriş yapılandırması, 59

girişleri bağlama, 15

güç kaynağı özellikleri, 89

## H

halka yapılandırma, 25

## I

iki ve dört bölge kontrol panelleri için kasa yerleşimi, 6

iki ve dört bölge kontrol panelleri için kullanıcı arayüzü, 29

işletme modları, 3  
işletme modu ön ayarları, 98  
itfaiye bağlantısı ekipmanını süpervize çıkışlara bağlama, 19  
itfaiye bağlantısı gecikmesi, 45  
itfaiye bağlantısı gecikmesi çalışması, 46

## K

kasa kurulumu, 8  
kasa yerleşimi, 6  
kasanın kurulum yeri, 8  
kasayı duvara sabitleme, 9  
kasayı hazırlama, 8  
kontrol paneli komutlarını seçme, 73  
kontrol panelini devreye alma, 77  
kontrol panelini devreye almadan önce, 76  
kontrol panelini temizleme, 82  
kullanıcı arayüzü, 29  
kullanıcı seviyeleri, 32  
kullanıcı seviyesi şifreleri ve göstergeleri, 33  
kullanıcı seviyesi şifrelerini değiştirme, 61

## M

mekanik ve çevresel özellikler, 91

## N

NBN S 21 100, 102  
NEN 2535, 103

## O

önemli bilgiler, ii  
önerilen kablolar, 10  
operatör kullanıcı, 32  
özel işletme modu, 42

## P

panel modu, 42

## S

sekiz bölge kontrol panelleri için dolap yerleşimi, 7  
sekiz bölge kontrol panelleri için kullanıcı arayüzü, 30  
siren çıkışları gecikme çalışması, 44  
siren gecikmesi, 43  
siren yeniden çalma, 53  
sirenleri susturma devre dışı süresi, 54  
sirenleri veya diğer bildirim cihazlarını süpervize çıkışlara bağlama, 19  
süpervize çıkışları bağlama, 17  
süpervize girişleri bağlama, 16  
süpervize olmayan girişleri bağlama, 15

## T

temel varsayılan yapılandırma, 40  
temel yapılandırma, 38  
temel yapılandırma menüsü, 38  
temel yapılandırma seçenekleri, 69  
temel yükleyici kullanıcı, 32  
tepki süreleri, 79

## U

üç aylık bakım, 82  
ürün uyumluluğu, 2  
ürün yelpazesi, 2  
uyumlu bataryalar, 83  
uzaktan çıkış kontrolünü seçme, 74  
uzatılmış itfaiye bağlantısı gecikmesi, 47  
uzatılmış itfaiye bağlantısı gecikmesi çalışması, 48

## V

varsayılan gecikmeler, 43, 45, 47

## Y

yangın ağı tekrarlayıcı tipini belirtme, 74  
yangın ağı ve tekrarlayıcı haritalarını yapılandırma, 72  
yangın alarm sistemi bakımı, 82  
yangın butonlarını bağlama, 14  
yangın şebekesi kartını ekleme, 48  
yangın şebekesi özellikleri, 91  
yangın şebekesi ve tekrarlayıcılar yapılandırması, 68  
yangın şebekesini bağlama, 25  
yangın sistemi bağlantılarına genel bakış, 11  
yapılandırma kontrolleri, 34  
yapılandırmaya genel bakış, 34  
yardımcı 24 V sıfırlama, 62  
yardımcı ekipmana güç verme, 24  
yazılım uyumluluğu, ii  
yazılım, yapılandırma, ve seri numarası bilgileri, 63  
yedi bölmeli görüntü, 35  
yıllık bakım, 82  
yol yapılandırma, 26



