





Seria KFP-CF: Manual de instalare

Copyright	© 2023 Carrier. Toate drepturile sunt rezervate.
Mărci comerciale și brevete	Numele și logoul seriei KFP-CF sunt mărci comerciale ale Carrier. Alte denumiri comerciale folosite în acest document pot fi mărci comerciale sau mărci înregistrate ale fabricanților sau furnizorilor produselor respective.
Producător	Carrier Manufacturing Poland Spółka Z o.o. Ul. Kolejowa 24. 39-100 Ropczyce, Polonia. Reprezentant autorizat al fabricantului în UE: Carrier Fire & Security B.V., Kelvinstraat 7, 6003 DH Weert, Olanda.
Versiune	REV 06. Acest document este aplicabil pentru centrale Seria KFP-CF cu versiuni de software 2,3 sau ulterioare.
Conformitate	CE
Directive ale Uniunii Europene	2014/30/EU (Directiva EMC). Carrier declară prin prezenta că acest aparat respectă cerințele esențiale și alte prevederi relevante ale Directivei 2014/30/EU.
	 <p>2012/19/EU (Directiva WEEE): În Uniunea Europeană, produsele marcate cu acest simbol nu pot fi aruncate ca deșeuri municipale nesortate. Pentru reciclarea adecvată a acestui produs, returnați-l la furnizorul din zona dumneavoastră în momentul achiziționării unui echipament nou echivalent sau depuneți-l la unul dintre punctele de colectare specializate. Pentru mai multe informații, consultați: recyclethis.info.</p>
	 <p>2006/66/CE (directiva referitoare la baterii): Acest produs conține o baterie care, în Uniunea Europeană, nu poate fi aruncată ca deșeu municipal nesortat. Pentru informații specifice privind bateria, consultați documentația produsului. Bateria este marcată cu acest simbol, care poate include litere pentru a indica prezența cadmiului (Cd), a plumbului (Pb) sau a mercurului (Hg). Pentru reciclare adecvată, returnați bateria la furnizor sau la un punct de colectare specializat. Pentru mai multe informații, consultați: recyclethis.info.</p>
Informații de contact și documentația produsului	Pentru informații de contact sau pentru a descărca cea mai recentă documentație a produsului, vizitați firesecurityproducts.com .

Cuprins

	Informații importante	ii
Capitolul 1	Introducere	1
	Gama de produse	2
	Produse compatibile	2
	Moduri de operare	3
Capitolul 2	Instalarea	5
	Prezentarea centralei	6
	Instrucțiuni de montare	8
	Conexiunile	10
Capitolul 3	Configurarea și punerea în funcțiune	27
	Interfața pentru utilizator	29
	Nivelurile de utilizator	32
	Privire generală asupra configurării	34
	Configurarea elementară	38
	Configurarea avansată	50
	Configurare plăci de extensie	66
	Configurarea rețelei de detecție și a repetoarelor	69
	Punerea în funcțiune	77
Capitolul 4	Mentenanța	81
	Mentenanța sistemului de detecție incendiu	82
	Mentenanța bateriilor	83
Capitolul 5	Specificații tehnice	85
	Specificații privind zonele	86
	Specificații privind intrările și ieșirile	88
	Specificații privind sursa de alimentare	89
	Specificații mecanice și de mediu	91
	Specificații privind rețeaua de detecție incendiu	91
	Incinta: Desene și dimensiuni	92
Anexa A	Setări de configurare prestabilite	97
	Setări prestabilite privind modul de operare	98
	Setări prestabilite ale plăcilor de extensie	104
Anexa B	Informații de reglementare	109
	Index	113

Informații importante

Acesta este manualul de instalare pentru Seria KFP-CF centralele de detecție incendiu convenționale. Citiți aceste instrucțiuni și întreaga documentație legată de acest produs înainte de a-l instala sau de a-l utiliza.

Compatibilitate software

Informațiile din acest document se aplică centralelor cu versiunea de software 2,3 sau ulterioară. Acest document nu trebuie utilizat ca ghid pentru instalarea, configurarea sau operarea centralelor cu versiuni de software anterioare. Pentru instrucțiuni privind modalitatea de a identifica versiunea de software a centralei dvs., consultați "Informații privind software-ul, configurarea și seria" la pagina 64.

Limitarea răspunderii

În limitele legislației aplicabile, Carrier nu va fi considerată răspunzătoare în niciun caz pentru pierderi de profit sau oportunități de afaceri, pierderea utilității, întreruperea activității comerciale, pierderea de date, sau orice alte daune fie ele indirecte, speciale, secundare sau importante conform niciunei teorii privind răspunderea în aceste cazuri, fie ea bazată pe un contract, un prejudiciu, o neglijență, pe răspunderea privind produsul sau altele. Deoarece unele jurisdicții nu permit excluderea sau limitarea răspunderii pentru daune importante sau secundare, limitarea menționată anterior este posibil să nu se aplice în cazul dvs. În orice caz, răspunderea completă a Carrier nu va depăși prețul de cumpărare al produsului. Limitarea de mai sus se va aplica pe cât posibil în limitele legislației aplicabile, indiferent dacă Carrier a fost informată sau nu cu privire la posibilitatea apariției acestui tip de daune și indiferent dacă vreo strategie de remediere eșuează în raport cu scopul său inițial.

Este obligatorie instalarea în conformitate cu acest manual, codurile aplicabile și instrucțiunile autorității în jurisdicția căreia vă aflați.

Deși s-au luat toate măsurile de precauție la pregătirea acestui manual pentru a asigura acuratețea conținutului său, Carrier nu își asumă nicio răspundere pentru erori sau omisiuni.

Avertismente și precizări privind produsele

ACESTE PRODUSE SUNT CONCEPTE PENTRU VÂNZARE CĂTRE ȘI INSTALARE DE CĂTRE PROFESIONIȘTI CALIFICAȚI. CARRIER FIRE & SECURITY B.V. NU POATE OFERI NICIO GARANȚIE CĂ O PERSOANĂ SAU ENTITATE CARE ACHIZIȚIONEAZĂ PRODUSELE SALE, INCLUSIV ORICE „DISTRIBUITOR AUTORIZAT” SAU „COMERCIANT AUTORIZAT” ESTE INSTRUIT CORESPUNZĂTOR SAU ARE EXPERIENȚA CORESPUNZĂTOARE PENTRU INSTALAREA CORECTĂ A PRODUSELOR LEGATE DE PROTECȚIA ÎMPOTRIVA INCENDIILOR SAU SECURITATE.

Pentru informații suplimentare privind precizările legate de garanții și informațiile privind siguranța produselor, consultați

<https://firesecurityproducts.com/policy/product-warning/> sau scanați codul QR:



Mesaje consultative

Mesajele consultative vă atrag atenția asupra condițiilor sau a acțiunilor care pot avea rezultate nedorite. Mesajele consultative din acest document sunt indicate și descrise mai jos.

AVERTIZARE: Mesajele de avertizare vă anunță cu privire la pericolele care ar putea duce la accidentare sau deces. Aceste mesaje vă indică acțiunile pe care trebuie să le întreprindeți sau să le evitați pentru a preveni accidentarea sau decesul.

Atenție: Mesajele de atenționare vă informează cu privire la posibila defectare a echipamentelor. Aceste mesaje vă indică acțiunile pe care trebuie să le întreprindeți sau să le evitați pentru a preveni defectarea.

Observație: Mesajele de tip "observație" vă informează cu privire la posibila risipă de timp sau efort. Acestea descriu modul în care se poate evita risipa. Notele se folosesc și pentru a indica informații importante pe care trebuie să le citiți.

Simbol produse

Următoarele simboluri sunt folosite la acest produs.



Acest simbol indică faptul că este necesară precauție atunci când funcționează sau se întreține dispozitivul sau când se realizează controlul aproape de locul în care este plasat simbolul.



Acest simbol indică faptul că manualul de instalare trebuie consultat atunci când operați sau întrețineți dispozitivul sau când se realizează controlul aproape de locul în care este plasat simbolul.

Capitolul 1

Introducere

Rezumat

Acest capitol vă oferă informații introductive privind panoul dumneavoastră de comandă și modurile de operare disponibile.

Cuprins

Gama de produse 2

Produse compatibile 2

Moduri de operare 3

Gama de produse

Seria KFP-CF include modelele indicate mai jos.

Model	Descriere
KFP-CF2	Centrala de detectie incendiu convențional cu două zone
KFP-CF4	Centrala de detectie incendiu convențional cu patru zone, cu indicarea rutei de incendiu
KFP-CF8	Centrala de detectie incendiu convențional cu opt zone, cu indicarea rutei de incendiu

Toate modelele au fost proiectate în conformitate cu standardele EN 54-2, EN 54-4, BS 5839-1, NBN S 21-100 și NEN 2535. Pentru mai multe detalii, consultați Anexa B “Informații de reglementare” de la pagina 109.

Produse compatibile

Produsele compatibile cu aceste centrale sunt enumerate în lista de compatibilitate a produselor. Numai produsele menționate în lista de compatibilitate sunt garantate ca fiind compatibile.

Pentru a descărca cea mai recentă listă de compatibilitate a produselor, vizitați firesecurityproducts.com.

Moduri de operare

Modurile de operare posibile sunt indicate în tabelul de mai jos. Modul de operare implicit este EN 54-2 (cu supravegherea EN 54-13 dezactivată).

Tabelul 1: Moduri de operare

Mod de operare	Opțiunea EN 54-13 disponibilă [1]	Regiunea
EN 54-2 (implicit)	Da	Uniunea Europeană
EN 54-2 Evacuare	Da	Uniunea Europeană (Spania)
EN 54-2 Scandinavia	Da	Uniunea Europeană (Scandinavia)
BS 5839-1 (fără etapa a doua)	Nu	Regatul Unit
BS 5839-1 (etapa a doua)	Nu	Regatul Unit
NBN S 21-100	Da	Belgia
NEN 2535 [2]	Da	Olanda

[1] Supravegherea EN 54-13 necesită o cablare de sistem și dispozitive compatibile și trebuie activată de către personalul de instalare în configurația centralei.

[2] Necesită instalarea unei plăci de extensie 2010-1-SB (neinclusă).

Capitolul 2

Instalarea

Rezumat

Acest capitol explică modul de instalare a panoului de comandă, conectarea zonelor, a dispozitivelor din sistemul anti-incendiu și a sursei de alimentare.

Notă: Acest produs trebuie instalat și întreținut de către personal calificat, cu respectarea standardului CEN/TS 54-14 (sau a standardului național corespunzător) și a oricăror altor reglementări aplicabile.

Cuprins

Prezentarea centralei	6
Prezentarea centralei cu doua si patru zone	6
Prezentarea centralei cu opt zone	7
Instrucțiuni de montare	8
Pregătirea incintei	8
Locul pentru instalarea incintei	8
Fixarea incintei pe perete	9
Conexiunile	10
Tipurile de cablu recomandate	10
Privire generală asupra conexiunilor sistemului de detecție incendiu	11
Conectarea zonelor și a dispozitivelor de zone	13
Conectarea intrărilor	15
Conectarea de ieșiri supervizate	17
Conectarea la priza electrică	21
Selectarea funcționării la 115 sau 230 V c.a.	22
Conectarea bateriilor	23
Pornirea echipamentelor auxiliare (echipamente auxiliare de 24 V c.c.)	24
Conectarea releelor de alarmă și defect	24
Conectarea modulelor expandoare	24
Conectarea unei rețele de detecție incendiu	25

Prezentarea centralei

Prezentarea centralei cu doua si patru zone

Figura 1: Prezentarea centralei cu doua si patru zone

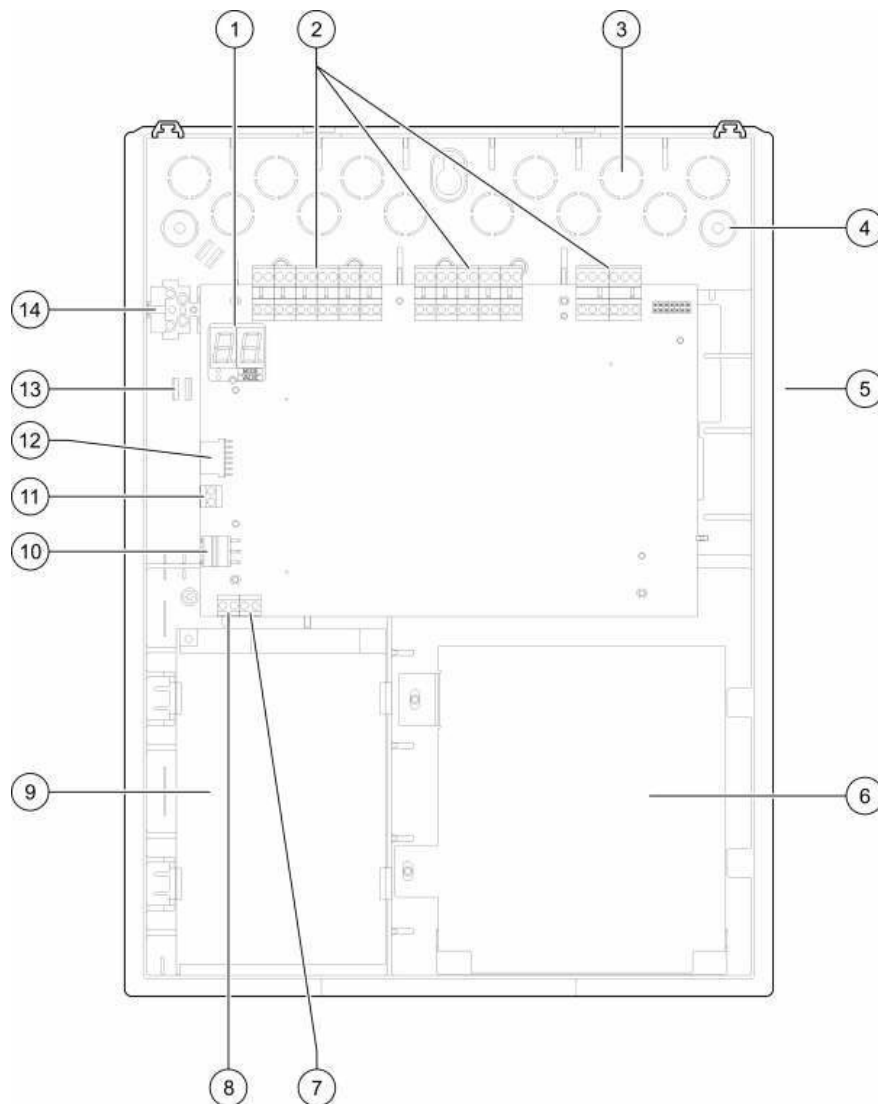

- | | |
|--|------------------------------------|
| 1. Afișaj în șapte segmente | 8. Conectorul contorului de alarme |
| 2. Conectoarele de zonă și ale sistemului de detecție incendiu | 9. Alimentatorul |
| 3. Dopurile ale orificiilor pentru cabluri | 10. Conectorul pentru alimentator |
| 4. Dopurile ale orificiilor pentru șuruburile de fixare | 11. Conectorul pentru baterie |
| 5. Conector plăcă de rețea (pe spatele plăcii de circuit imprimat) | 12. Conector pentru modul expandor |
| 6. Zona bateriilor | 13. Suport pentru cablu |
| 7. Conectorul pentru cheie | 14. Blocul de siguranțe |

Notă: Numai anumite modele regionale au conectoarele pentru cheie și pentru contorul de alarme.

Prezentarea centralei cu opt zone

Figura 2: Prezentarea centralei cu opt zone

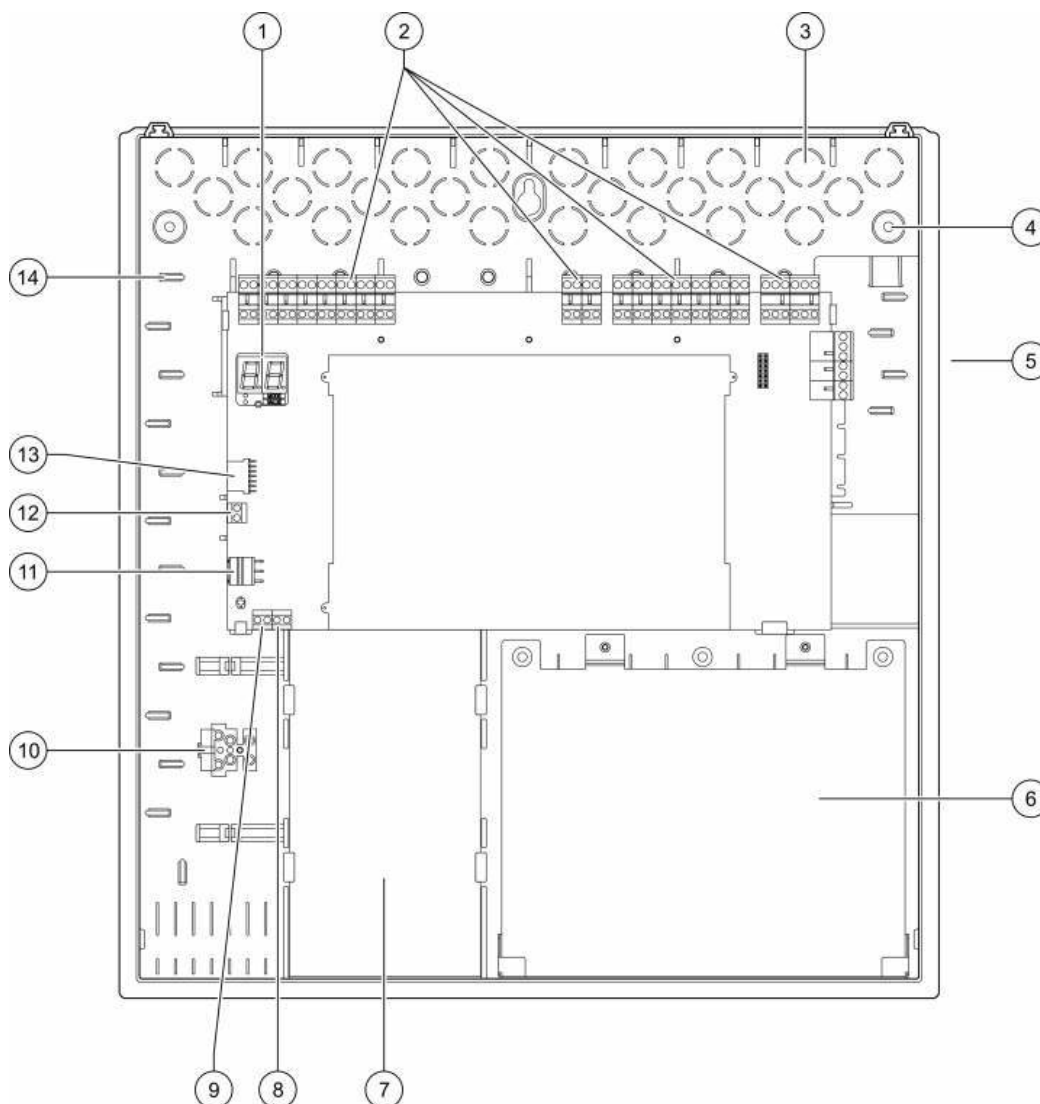

- | | |
|--|------------------------------------|
| 1. Afișaj în șapte segmente | 8. Conectorul pentru cheie |
| 2. Conectoarele de zonă și ale sistemului | 9. Conectorul contorului de alarme |
| 3. Dopuri ale orificiilor pentru cabluri | 10. Blocul de siguranțe |
| 4. Dopuri ale orificiilor pentru șuruburile de fixare | 11. Conectorul pentru alimentator |
| 5. Conector placă de rețea (pe spatele plăcii de circuit imprimat) | 12. Conectorul pentru baterie |
| 6. Zona bateriilor | 13. Conector pentru modul expandor |
| 7. Alimentatorul | 14. Suport pentru cablu |

Notă: Numai anumite modele regionale au conectoarele pentru cheie și pentru contorul de alarme.

Instrucțiuni de montare

Pregătirea incintei

Înainte de a instala incinta, îndepărtați capacul frontal, și apoi îndepărtați dopurile orificiilor pentru cabluri din partea superioară, inferioară și posterioară a incintei, după necesități.

Locul pentru instalarea incintei

Asigurați-vă că locația de instalare nu conține praf din lucrări de construcție și moloz și că este imună la valori extreme de temperatură și umiditate. (Consultați Capitolul 5 "Specificații tehnice" la pagina 85 pentru mai multe informații despre specificațiile temperaturii de funcționare și ale umidității relative.)

Lăsați suficient spațiu până la podea și până la perete, astfel încât centrala să poată fi instalată și să se poată interveni asupra sa fără obstrucțiuni. Incinta trebuie montată astfel încât interfața pentru utilizator să fie la înălțimea ochilor.

Luați în considerare faptul că centrala trebuie montată și instalată în conformitate cu ordonanțele și codurile aflate în vigoare pe piață în regiunea dvs.

Fixarea incintei pe perete

Cerințele pentru diblurile din nylon sunt indicate în tabelul următor.

Model	Șuruburi	Dibluri
Panouri de comandă cu două și patru zone	M4 × 30 (4X)	Ø 6 mm (4X)
Panou de comandă cu opt zone	M4 × 30 (5X)	Ø 6 mm (5X)

Figura 3: Locațiile orificiilor de fixare

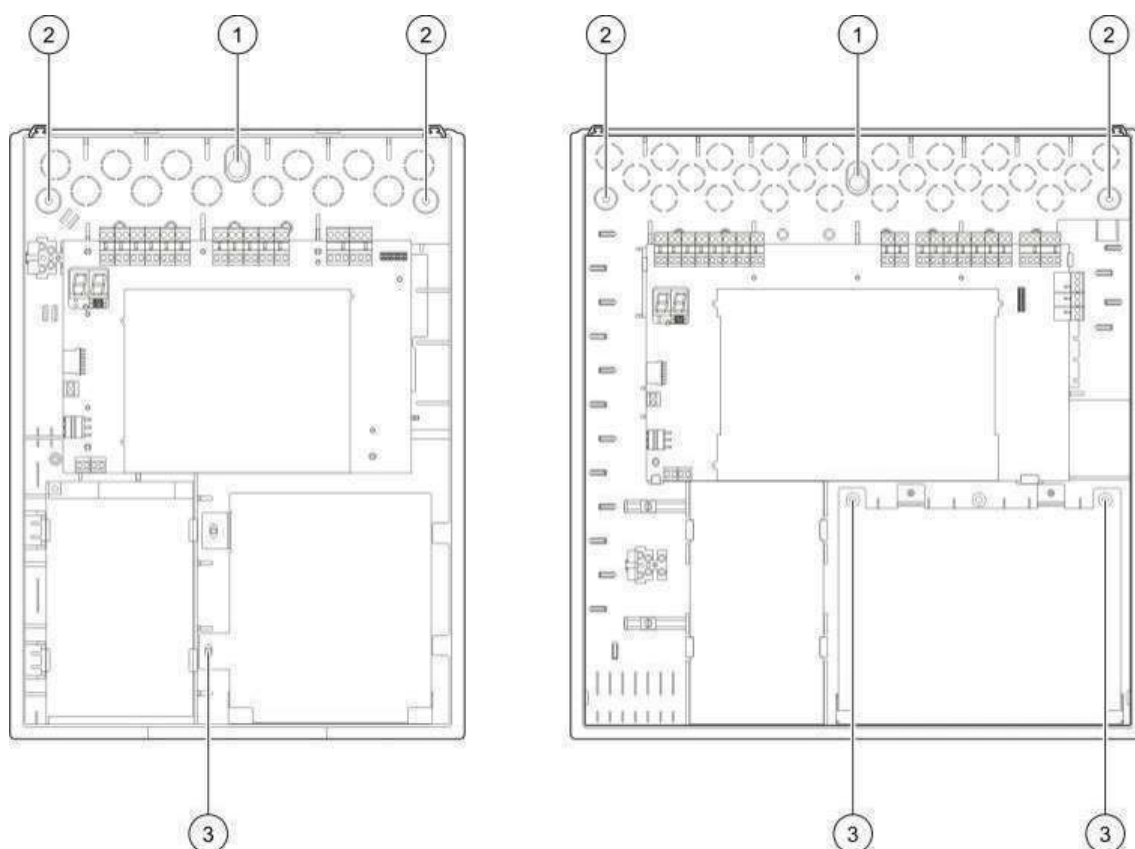

Pentru a fixa pe perete incinta panoului de comandă:

1. Marcați punctele de găurire pe perete, utilizând incinta drept șablon.
2. Găuriți în toate punctele necesare și introduceți în fiecare orificiu un diblu de 6 mm.
3. Introduceți șurubul (1) până la jumătate și atârnați incinta de acest șurub.
4. Introduceți șuruburile (2) și strângeți-le.
5. Introduceți șuruburile (3) și strângeți-le.
6. Strângeți șurubul (1).

Conexiunile

AVERTISMENT: Pericol de electrocutare. Pentru a evita cazurile de rănire sau moarte prin electrocutare, nu efectuați nicio conexiune la centrală sau la sistem cât timp centrala este conectată la priza electrică.

Tipurile de cablu recomandate

Cablurile recomandate pentru funcționarea optimă a sistemului sunt indicate în tabelul de mai jos.

Tabelul 2: Tipurile de cablu recomandate

Cablu	Descrierea cablului	Lungimea maximă a cablului
Cablu de alimentare	3 x 1,5 mm ²	Nu este cazul
Cablu intrare, ieșire, auxiliar 24V, releu, placă de extensie	între 12 și 26 AWG (între 3,31 și 0,13 mm ²) cu perechi de fire răsucite (max. 40 Ω / 500 nF)	2 km
Cablu pentru circuitul de zonă (zonă mixtă)	între 12 și 26 AWG (între 3,31 și 0,13 mm ²) cu perechi de fire răsucite (max. 40 Ω / 500 nF)	2 km
Cablu pentru circuitul de zonă (zone automate sau manuale)	între 12 și 26 AWG (între 3,31 și 0,13 mm ²) cu perechi de fire răsucite (max. 55 Ω / 500 nF)	2 km
Cablu rețea foc	Cu conductoare torsadate, Cat 5 între 12 și 26 AWG (între 3,31 și 0,13 mm ²)	1,2 km

Notă: Se pot folosi și alte tipuri de cablu, în funcție de condițiile de interferențe electromagnetice specifice locației și cu condiția testării instalației.

Folosiți garnituri de etanșare de 20 mm pentru a asigura corectitudinea și siguranța conexiunilor la incinta panoului de comandă. Toate cablurile trebuie trecute prin ghidajele pentru cabluri din carcasa incintei, pentru a nu le permite mișcarea.

Privire generală asupra conexiunilor sistemului de detecție incendiu

Conexiunile standard, EN 54-13, BS 5839-1 și cele ale sistemului de detecție incendiu cu protecție intrinsecă sunt indicate în figurile de mai jos.

Figura 4: Conexiunile standard ale sistemului de detecție incendiu (fără cerință EN 54-13)



Figura 5: Conexiunile sistemului de detecție incendiu EN 54-13



Figura 6: Conexiunile sistemului de detecție incendiu BS 5839-1

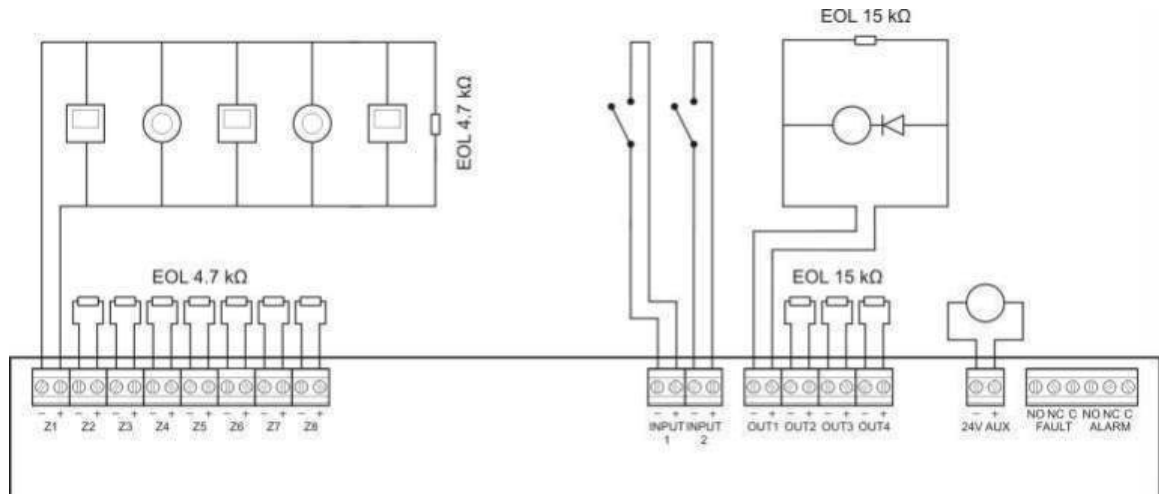

1. Trebuie conectată o diodă la baza detectorului. (Pentru detalii suplimentare, consultați manualul de instalare al detectorului.)

Figura 7: Conexiunile sistemului de detecție incendiu cu protecție intrinsecă

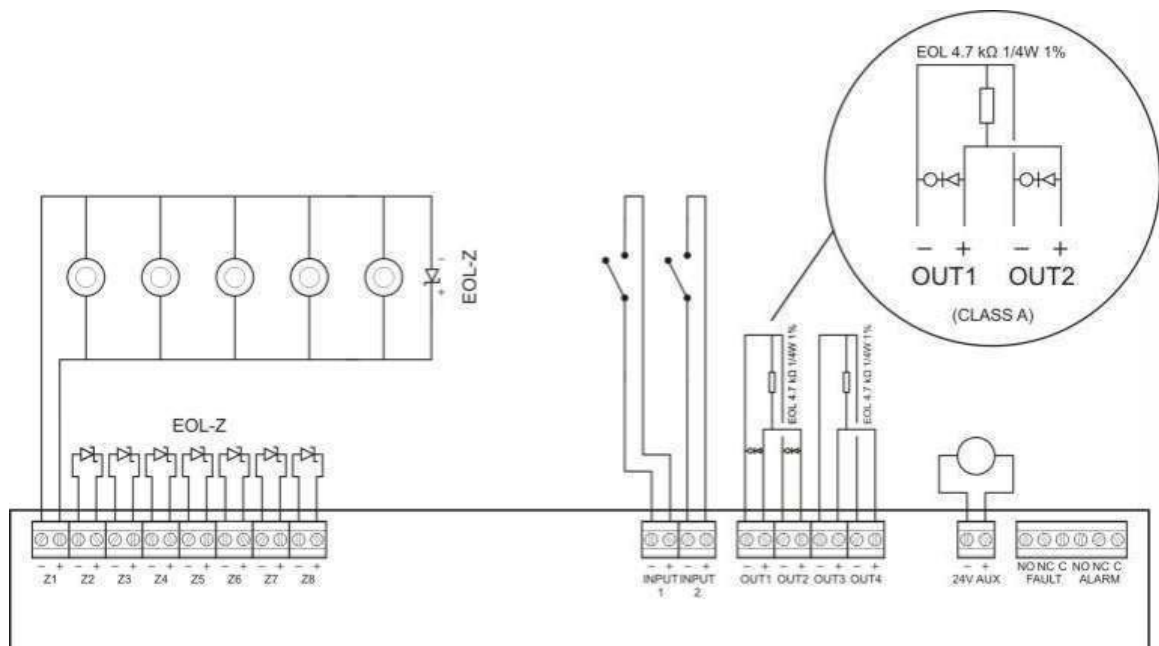
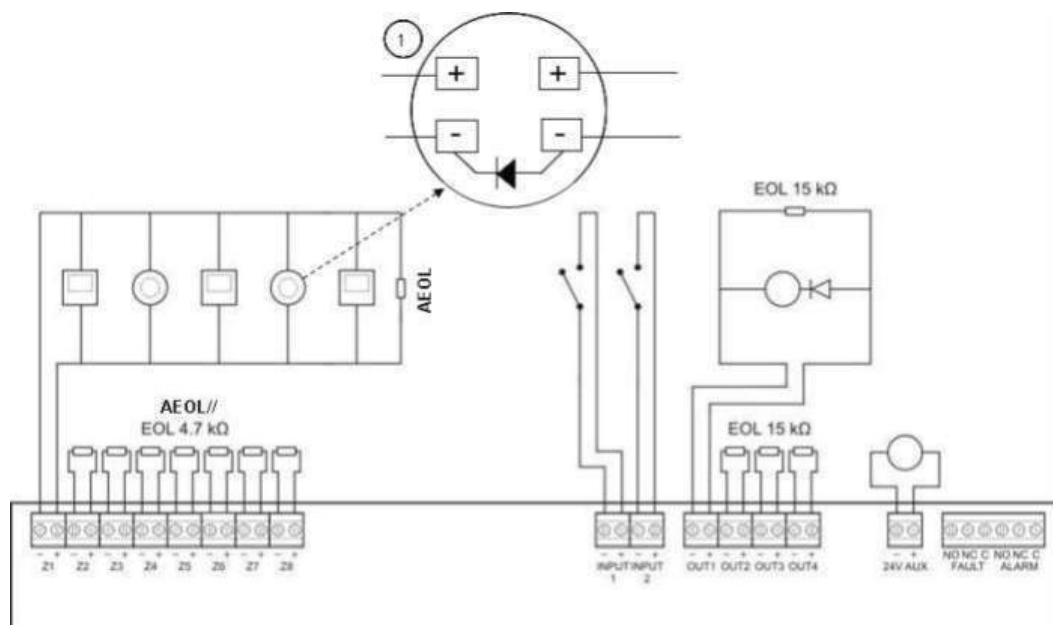
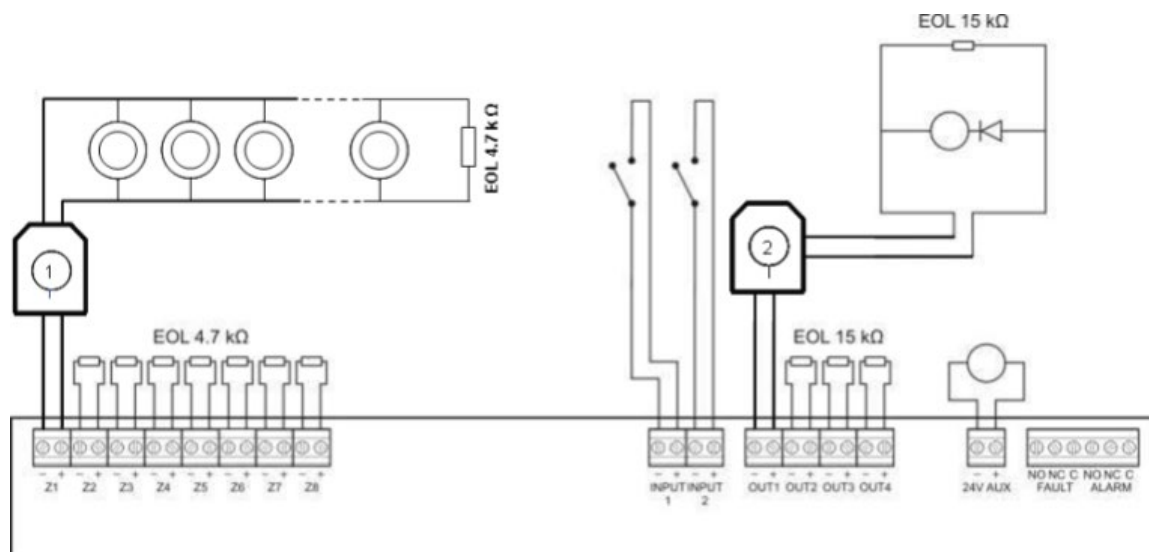

1. Barieră galvanică pentru detectoarele convenționale cu protecție intrinsecă.
2. Barieră galvanică pentru dispozitivele de notificare de incendiu cu protecție intrinsecă.

Conectarea zonelor și a dispozitivelor de zone

Conectarea zonelor

Conectați firele pentru zone ca în Figura 4, Figura 5, Figura 6 și Figura 7 de mai sus. Rezistența pe linie este ilustrată în Tabelul 3 de mai jos.

Tabelul 3: Rezistența liniei

Tipul de zonă	Rezistența liniei	
	Standard și BS5839-1	EN 54-13 și cu protecție intrinsecă
Tip mixt	40 Ω max.	Incompatibil [1]
Tip automat	55 Ω max.	50 Ω max.
Tip manual	55 Ω max.	50 Ω max.

[1] Zonele mixte nu sunt permise în instalările care necesită o configurare EN 54-13 sau una cu siguranță intrinsecă.

Pentru a măsura rezistența liniei:

1. Creați un scurtcircuit la capătul liniei de zonă.
2. Folosiți un multimetru pentru a măsura rezistența dintre linia pozitivă și cea negativă.

Notă: Setările implicite de detectare a zonei pentru fiecare mod de operare se pot găsi în Anexa A “Setări de configurare prestabilite”, la pagina 97. Pentru a modifica setarea de detectare a zonei, citiți “Configurarea avansată”, la pagina 50.

Închiderea zonelor

Închiderea zonelor este necesară întotdeauna, indiferent dacă zona este folosită sau nu. Tipul de închidere depinde de modul de instalare, după cum este ilustrat în Tabelul 4 mai jos.

Tabelul 4: Închideri de zonă

Tip de instalare	Închidere zonă
Zone standard și cu siguranță intrinsecă	4,7 kΩ rezistor de capăt de linie
Zone EN 54-13	Dispozitiv capăt de linie EOL-Z (sensibil la polaritate)
Zone BS 5839-1	Dispozitiv capăt de linie activ [1]

[1] Pentru instalații BS 5839-1, trebuie instalat un dispozitiv activ de capăt de linie (în locul unui rezistor de capăt de linie).

Notă: Zonele care nu sunt folosite trebuie închise cu un dispozitiv de capăt de linie activ sau configurate pentru capăt de linie pasiv și închise cu un rezistor de capăt de linie cu specificațiile 4,7 kΩ, 5%, 1/4 W.

Conectarea detectoarelor

Conectați detectoarele așa cum se indică în Figura 4, Figura 5, Figura 6 și Figura 7 la pagina 11.

Centrala suportă detectoare convenționale. Pentru a garanta funcționarea în condiții optime, utilizați detectoarele specificate în lista de compatibilitate. Pentru mai multe informații privind detectoarele de incendiu, consultați Capitolul 5 “Specificații tehnice” la pagina 85.

Conectarea butoanelor cu acționare manuală

Conectați punctele de apel manual în paralel, așa cum se arată în Figura 4, Figura 5, Figura 6 și Figura 7 la pagina 11. Fiecare circuit de zonă poate avea până la 32 de puncte de apel manual.

Punctele de apel manual trebuie să aibă o rezistență instalată în serie cu contactul normal deschis (NO), pentru a evita defectele de scurtcircuit și a permite panoului de comandă să identifice originea alarmei (automată sau manuală). Rețineți că numeroase BAM-uri din lista de compatibilitate includ deja acest rezistor.

Rezistența necesară va depinde de tipul de zonă, după cum se arată mai jos, în Tabelul 5.

Tabelul 5: Rezistențe BAM

Tipul de zonă	Rezistența pentru punctul de apel manual [1]		
	Standard / BS 5839-1	EN 54-13	Intrinsec sigur
Tip mixt	100 Ω	Incompatibil	Incompatibil
Tip manual	de la 100 la 680 Ω	de la 100 la 470 Ω	de la 250 la 560 Ω

[1] Rezistența trebuie să aibă o valoare nominală de cel puțin 1 W.

Notă: Setările implicite de detectare a zonei pentru fiecare mod de operare se pot găsi în Anexa A “Setări de configurare prestabilite”, la pagina 97. Pentru a modifica setarea de detectare a zonei, citiți “Configurarea avansată”, la pagina 50.

Conectarea intrărilor

Funcționalitatea intrărilor

Fiecare panou de comandă are două intrări, marcate INPUT1 și INPUT2. Aceste circuite sunt conectate ca fiind normal deschise și se acvitează când sunt închise.

Ambele intrări sunt configurabile (consultați “Configurare intrare” la pagina 60). Funcționalitatea implicită a fiecărei intrări este definită de modul de operare al centralei și de configurația EN 54-13. Citiți mai jos Tabelul 6.

Tabelul 6: Funcționalitatea implicită a intrărilor 1 și 2

Mod de operare	Intrarea INPUT1	Intrarea INPUT2
EN 54-2 [1]	Resetare de la distanță	Decalaje dezactivate
Evacuare EN 54-2 [1]	Resetare de la distanță	Decalaje dezactivate
EN 54-2 Scandinavia [1]	Întârziere extinsă pentru indicarea rutei de incendiu [2]	Decalaje dezactivate
BS 5839-1 [1]	Modificare clasă	Decalaje dezactivate
NBN S 21-100 [1]	Resetare de la distanță	Decalaje dezactivate
NEN 2535 (EN 54-13 dezactivat)	Oprire intarziere indicare rută incendiu	Decalaje dezactivate
NEN 2535 (EN 54-13 activat)	Confirmare scenariu foc (tipul 1, 100 secunde) [3]	Ieșire avertizare defect (supraveghere deschisă)

[1] Nicio modificare la funcționalitatea intrărilor cu EN 54-13 activat.

[2] Resetarea de la distanță pentru centralele cu două zone care funcționează în modul EN 54-2 Scandinavia.

[3] Intrare supravegheată (cablaj scurt sau deschis).

Conectarea de intrări nesupervizate

Conectați întrerupătoarele de intrare nesupervizate la INPUT1 și INPUT2, așa cum se arată în Figura 4 sau Figura 5, la pagina 11. Valorile de rezistență nominală (inclusiv eventuala rezistență a cablului) sunt indicate mai jos.

Tabelul 7: Valorile de rezistență nominală pentru intrările nesupervizate

Funcția intrării	Activată	Standby
Comandă resetare de la distanță	Tranziția de la > 9 kΩ la ≤ 9 kΩ	Nu este cazul
Întârziere prelungită pentru indicarea rutei de incendiu	≤ 9 kΩ	> 9 kΩ
Oprire întârziere indicare rută incendiu	≤ 9 kΩ	> 9 kΩ
Modificare clasă	≤ 9 kΩ	> 9 kΩ
Decalaje dezactivate	≤ 9 kΩ	> 9 kΩ
FBF (sirene dezactivate) [1]	≤ 9 kΩ	> 9 kΩ

[1] Centrale ale secției regionale de pompieri.

Conectarea de intrări supervizate

Conectați întrerupătoarele de intrare supervizate la INPUT1 și INPUT2, așa cum se arată în Figura 8 de mai jos.

Figura 8: Conectarea de intrări supervizate

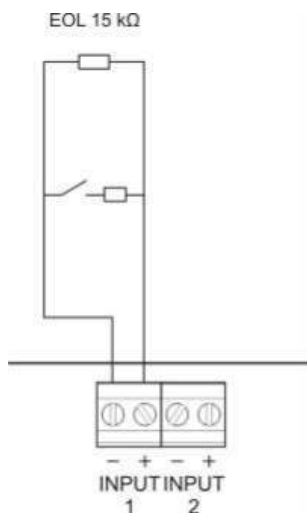

Valorile de rezistență nominală (inclusiv eventuala rezistență a cablului) sunt indicate în Tabelul 8 mai jos.

Tabelul 8: Valorile de rezistență nominală pentru intrările supervizate

Funcția intrării	Intrare	Valoare [1]	Status
Confirmare scenariu foc (tipul 1, 100 secunde)	1	$\leq 220 \Omega$	Scurt circuit
		de la $> 220 \Omega$ la $8 \text{ k}\Omega$	Activ [2]
		de la $> 8 \text{ k}\Omega$ la $10 \text{ k}\Omega$	Defect [3]
		$> 10 \text{ k}\Omega$ până la $20 \text{ k}\Omega$	Standby
		$> 20 \text{ k}\Omega$	Circuit deschis

[1] Valorile dintre fiecare stare pot varia în funcție de toleranță.

[2] Pentru conformitatea cu EN 54-13, impedanța activă trebuie să fie în intervalul de la 220Ω la $3,9 \text{ k}\Omega$.

[3] Defect impedanță ridicată.

Tabelul 9: Valorile rezistenței nominale pentru intrările de supraveghere deschise "ieșire avertizare defect"

Funcția intrării	Standby	Defect (deschis)
Ieșire avertizare defect: Supraveghere circuit deschis	$\leq 9 \text{ k}\Omega$	$> 9 \text{ k}\Omega$

[1] Pentru supravegherea de circuit deschis la ieșirea de avertizare defect cu intrarea, trebuie instalată o placă 2010-FS EOL. Citiți "Conectarea ieșirii de avertizare de defect" la pagina 20.

Conectarea de ieșiri supervizate

Panourile de comandă au următoarele ieșiri supervizate:

- Panourile de comandă cu două zone au două ieșiri, marcate OUT1 și OUT2.
- Panourile de comandă cu patru și opt zone au patru ieșiri, marcate OUT1, OUT2, OUT3 și OUT4.

Ieșirile sunt supervizate pentru detectarea defectelor de scurtcircuit și circuit deschis.

Clasa de ieșiri

Ieșirile centralei pot fi configurate pentru funcționarea de tip Clasa A sau Clasa B, în funcție de modul de supraveghere necesar. Configurația de ieșire implicită este Clasa B.

Tabelul 10: Clasele de ieșiri și supravegherea EN 54-13

Clasa de ieșiri	Supravegherea EN 54-13	Descriere
Clasa B (implicită)	Dezactivat	Pentru instalațiile care nu necesită conformitatea cu EN 54-13
Clasa A	Activat	Pentru instalațiile care necesită conformitatea cu EN 54-13

Pentru mai multe informații, citiți "Modul de supraveghere EN 54-13" la pagina 41.

Funcționalitatea ieșirilor

Funcția fiecărei ieșiri este definită de modul de operare al centralei și de configurația clasei de ieșiri (configurația implicită este Clasa B). Toate ieșirile sunt protejate contra suprasarcinii.

Tabelul 11: Funcționalitatea ieșirilor de Clasa B (implicită)

Mod de operare	Ieșirea OUT1	Ieșirea OUT2	Ieșirea OUT3	Ieșirea OUT4
EN 54-2	Sirene	Sirene	Sirene	Indicare rută incendiu
EN 54-2 Evacuare	Sirene	Sirene	Sirene	Sirene
EN 54-2 Scandinavia	Sirene	Sirene	Sirene	Indicare rută incendiu
BS 5839-1	Sirene	Sirene	Sirene	Sirene
NBN S 21-100	Sirene evacuare	Sirene evacuare	Sirene avertizare	Sirene avertizare
NEN 2535	Sirene	Sirene	Indicare rută incendiu (automată)	Indicare rută incendiu (manuală)

Tabelul 12: Funcționalitatea ieșirilor de Clasa A (pentru conformitatea cu EN 54-13)

Mod de operare	OUT1/OUT2	OUT3/OUT4
EN 54-2	Sirene	Indicare rută incendiu
EN 54-2 Evacuare	Sirene	Sirene
EN 54-2 Scandinavia	Sirene	Indicare rută incendiu
NBN S 21-100	Sirene evacuare	Sirene avertizare
NEN 2535	Sirene	Indicare rută incendiu

Închiderea ieșirilor

Închiderea ieșirilor este necesară întotdeauna, indiferent dacă ieșirea este folosită sau nu. Tipul de închidere depinde de modul de clasa de ieșiri, după cum este ilustrat în Tabelul 13 mai jos.

Tabelul 13: Închiderea necesară pentru clasele de ieșiri

Clasa de ieșiri	Închiderea ieșirilor
Clasa B (implicită)	Toate ieșirile trebuie închise folosind un rezistor de capăt de linie de 15 kΩ. Dacă o ieșire nu este utilizată, rezistorul de capăt de linie trebuie instalat peste terminalele de ieșire nefolosite (consultați Figura 4 la pagina 11).
Clasa A (EN 54-13)	Toate ieșirile trebuie închise folosind un rezistor de capăt de linie de 4,7 kΩ, 1/4W, 1%. Dacă o grupă de ieșiri (OUT 1/2, OUT 3/4) nu este utilizată, rezistorul de capăt de linie trebuie instalat peste terminalele de ieșire nefolosite (consultați Figura 5 la pagina 11).

Consultați “Specificații privind intrările și ieșirile” la pagina 88 pentru detalii privind valorile tensiunii și ale intensității.

Polaritatea ieșirilor

Toate ieșirile sunt sensibile la polaritate. Respectați polaritatea sau montați o diodă 1N4007 sau echivalentă pentru a evita problemele ce pot apărea în cazul activării cu polaritate inversată.

Conectarea sirenelor sau a altor dispozitive de notificare la ieșirile supervizate

În funcție de modul de operare, se pot conecta până la patru circuite de sirene sau de circuite de notificare. Consultați Tabelul 11, la pagina 17.

Conectarea echipamentului de scenariu foc la ieșirile supervizate

Conectați echipamentul de indicare a rutei de incendiu așa cum se arată în Tabelul 14 de mai jos.

Tabelul 14: Conectarea echipamentului de indicare a rutei de incendiu

Mod de operare	Clasa de ieșiri	Indicare rută incendiu (automată)	Indicare rută incendiu (manuală)
EN 54-2	Clasa B (implicită)	Ieșirea OUT4	Ieșirea OUT4
EN 54-2 Scandinavia	Clasa A (EN 54-13)	OUT3, OUT4	OUT3, OUT4
NEN 2535	Clasa B (implicită)	Ieșirea OUT3	Ieșirea OUT4
	Clasa A (EN 54-13)	OUT3, OUT4	OUT3, OUT4

Notă: Indicarea rutei de incendiu în modurile de operare EN 54-2 nu face deosebire între alarmele automate și cele manuale. Dacă este necesară această funcție, instalați o placă de extensie 2010-1-SB și folosiți ieșiri separate pentru fiecare tip de alarmă.

Conectarea ieșirii de avertizare de defect la echipamentul extern

Atenție: Această conexiune este obligatorie pentru a respecta EN 54-2 Clauza 8.9 (Echipament de rutare a avertismentului de defecțiune).

Notă: Această funcție este disponibilă numai în modul NEN 2535 cu o placă de extensie supravegheată 2010-1-SB configurată la setările prestabilite 32 sau 35. Consultați “Setări prestabilite ale plăcilor de extensie” la pagina 104.

Conectați echipamentul extern la ieșirea OUT3 a plăcii supervizate 2010-1-SB. Cablajul trebuie readus la centrală la placa de supraveghere de utilizator 2010-FS-EOL conectată la intrarea INPUT2, ca mai jos.

Figura 9: Conectarea la ieșirea de avertizare de defect

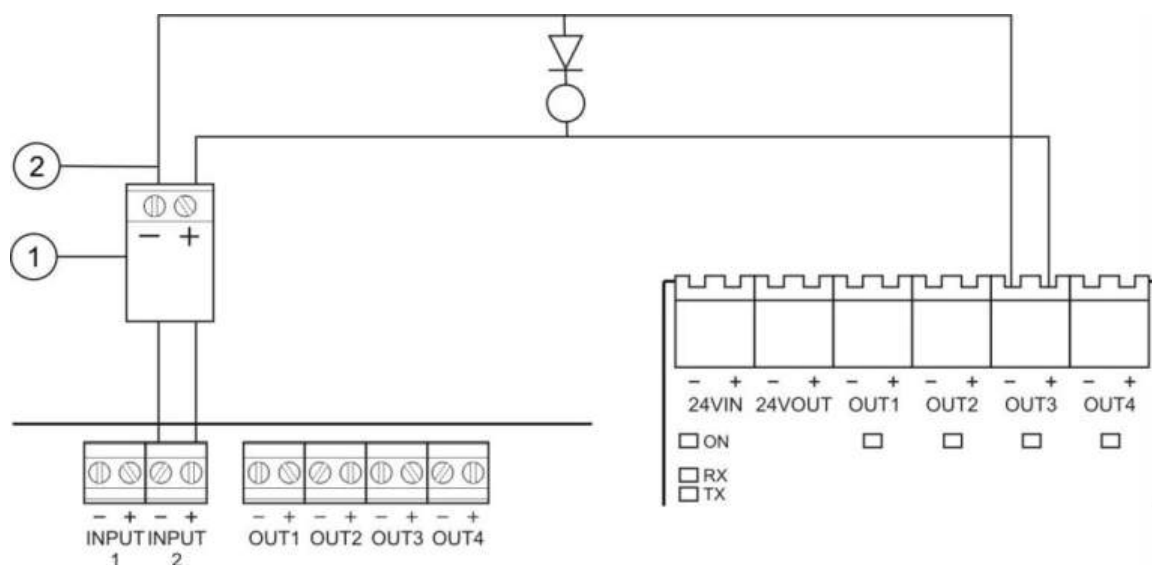

1. Placa de utilizator 2010-FS-EOL
2. Conectoarele plăcii de circuite imprimate ale centralei
3. Conectoarele plăcii de extensie 2010-1-SB

Conectarea la priza electrică

Notă: Pentru a evita arcurile electrice nedorite, conectați aparatul la priza electrică înainte să conectați bateriile.

Centrala se poate folosi la 110 V și 60 Hz sau la 230 V și 50 Hz (+10%/–15%).

Priza electrică trebuie alimentată direct de la un disjunctor separat de pe tabloul de distribuție al clădirii. Acest circuit trebuie să fie marcat clar, să aibă un dispozitiv de deconectare bipolar și să fie folosit doar pentru echipamentul de detectare a incendiului.

Treceți toate cablurile de alimentare prin orificiile adecvate și conectați-le la blocul de siguranțe așa cum se arată mai jos în Figura 10 la pagina 21

Păstrați cablurile de alimentare separate de alte cabluri, pentru a evita posibilele scurtcircuitări și interferențe. Fixați întotdeauna cablurile de alimentare pe dulap, pentru a nu le permite să se miște.

Figura 10: Conectarea la priza electrică

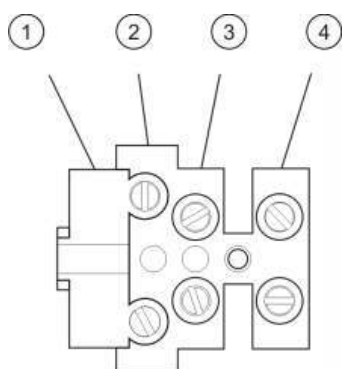

1. Siguranța prizei de alimentare
2. Sub tensiune
3. Împământare
4. Neutru

Pentru specificații privind siguranțele, citiți Capitolul 5 “Specificații tehnice” la pagina 85.

Selectarea funcționării la 115 sau 230 V c.a.

AVERTISMENT: Pericol de electrocutare. Pentru a preveni accidentările personale sau decesul prin electrocutare, îndepărtați toate sursele de electricitate și permiteți evacuarea energiei acumulate înainte de instalarea sau îndepărtarea echipamentului.

Comutarea de tensiune pentru funcționarea la 115 sau 230 V c.a. se face automat pentru panourile de comandă cu două și patru zone, nefiind necesară nicio configurare.

Pentru panourile de comandă cu opt zone, setarea de tensiune implicită este 230 V c.a. Pentru funcționarea la 115 V c.a., folosiți o șurubelniță mică pentru a schimba poziția comutatorului de tensiune situat în partea laterală a alimentatorului, așa cum se arată mai jos, în Figura 11.

Atenție: Risc de deteriorare a echipamentelor. O configurare incorectă a sursei de tensiune poate distruge unitatea de alimentare cu energie.

Figura 11: Selectarea funcționării la 115 sau 230 V c.a.

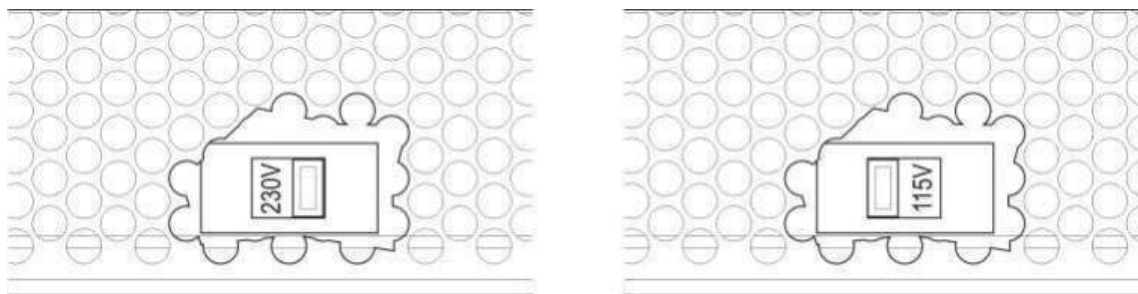

Conectarea bateriilor

Centrala are nevoie de două baterii de 12 V, 7,2 sau 12 Ah reîncărcabile, sigilate, cu plumb-acid (citiți “Baterii compatibile” la pagina 83).

Bateriile trebuie instalate în serie, la baza incintei panoului de comandă. Folosiți firul pentru baterie și puntea inclusă și conectați bateriile la conectorul BATT de pe placa de circuit imprimat a panoului de comandă, așa cum se arată mai jos. Trebuie să respectați polaritatea.

Notă: Dacă centrala indică o eroare de alimentare, poate fi nevoie să înlocuiți bateriile. Citiți “Mentenanța bateriilor” la pagina 83.

Figura 12: Conectarea bateriilor

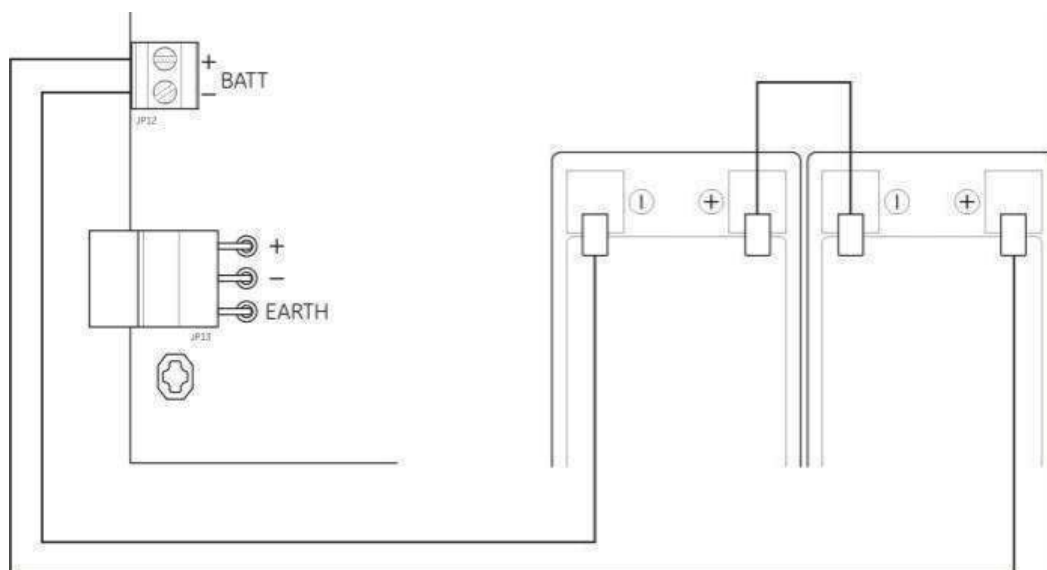

Atenție: Risc de deteriorare a echipamentelor. Niciun alt echipament nu trebuie să fie conectat la conectorul BAT.

Pornirea echipamentelor auxiliare (echipamente auxiliare de 24 V c.c.)

Conectați echipamentele auxiliare care necesită alimentare cu 24 V c.c. la terminalele 24 AUX, așa cum se arată în Figura 4 la pagina 11. Ieșirea auxiliară de 24 V c.c. este supravegheată pentru detectarea scurtcircuitării și a nivelului tensiunii la ieșire.

AVERTISMENT: Nu utilizați niciodată ieșirea auxiliară pentru a alimenta cu energie module expandoare conectate la aceeași centrală, deoarece astfel se pot deteriora componentele hardware ale centralei.

Conectarea releelor de alarmă și defect

Conectați echipamentul de alarmă și defect la releele ALARM (alarmă) și FAULT (defect).

Fiecare ieșire de releu fără potențial este activată într-o situație de alarmă, respectiv într-o situație de defecțiune. Ieșirea releului de defect este activată (scurtcircuit între terminalul obișnuit (C) și cel normal închis (NC) al releului) atunci când nu există niciun defect.

Intensitatea nominală maximă de contact pentru fiecare circuit releu este de 2 A la 30 V c.c.

Conectarea modulelor expandoare

Atenție: Risc de deteriorare a echipamentelor. Deconectați întotdeauna centrala de la priza electrică înainte de a instala un modul expandor.

Consultați fișa de instalare a modulului expandor pentru a vedea informații detaliate privind instalarea.

Conectarea unei rețele de detecție incendiu

Notă: Consultați *Fișa de instalare a plăcii de rețea 2010-1-NB* pentru informații detaliate privind instalarea și conectarea.

Fiecare placă de rețea 2010-1-NB are două porturi. Fiecare port este conectat (punct la punct) la porturile corespunzătoare de la placa de rețea a unei alte centrale.

Figura 13: Conexiunile plăcilor de rețea

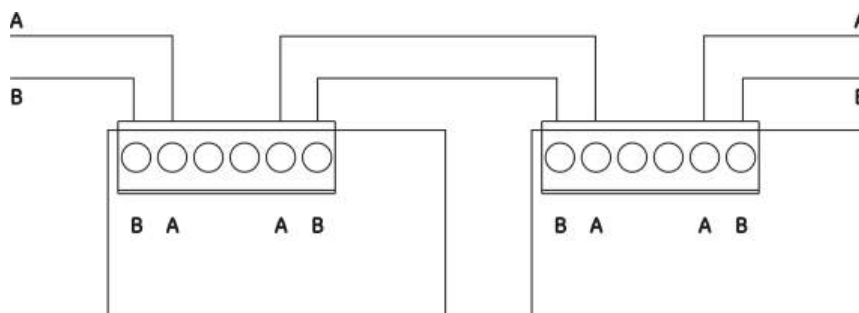

Sunt posibile două opțiuni de cablare:

- Configurația de tip inel (ring)
- Configurația tip magistrală (bus)

Configurația de tip inel (ring)

Configurația tip inel a rețelei este recomandată, ea asigurând redundanța pe calea de transmisie.

Pentru configurația tip inel (Clasa A), folosiți ambele porturi pentru a conecta toate plăcile de rețea sau centralele astfel încât să formați un inel, după cum se arată mai jos.

Figura 14: Rețea de detecție incendiu cu configurație tip inel

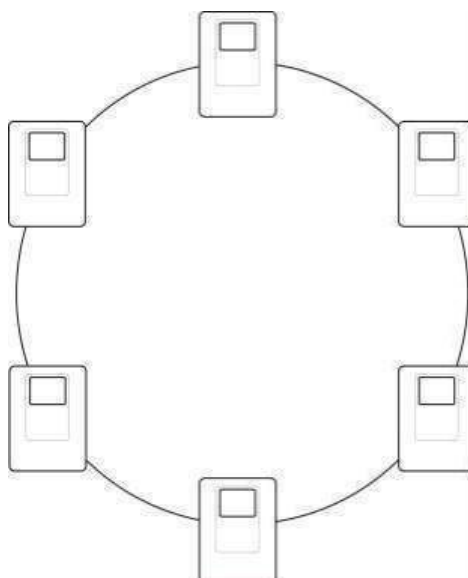

Configurația tip magistrală (bus)

Notă: Pentru a respecta reglementările UE, folosiți această configurație de rețea doar în cazurile în care zonele de detecție și funcțiile de ieșire obligatorii EN 54-2 (ieșirile de sirenă și scenariu foc) nu sunt la distanță între centrale.

Configurația de rețea tip magistrală (bus) nu este recomandată în mod normal, pentru că nu asigură redundanța pe calea de transmitere.

Pentru configurația de tip magistrală (clasa B), conectați centralele așa cum se arată mai jos.

Figura 15: Rețea de detecție incendiu cu configurație tip magistrală



Capitolul 3

Configurarea și punerea în funcțiune

Rezumat

Acest capitol cuprinde informații privind modul de a configura și a pune în funcțiune panoul de comandă. Configurarea se împarte în opțiuni de configurare elementară și avansată.

Cuprins

Interfața pentru utilizator	29
Interfața pentru utilizator la centralele cu două și patru zone	29
Interfața pentru utilizator la centralele cu opt zone	30
Nivelurile de utilizator	32
Privire generală asupra configurării	34
Comenzi de configurare	34
Operații de configurare obișnuite	36
Configurarea elementară	38
Meniul de configurare elementară	38
Configurația implicită elementară	40
Modul de supraveghere EN 54-13	41
Mod centrală	42
Întârziere sirene	44
Întârziere scenariu foc	46
Întârziere prelungită a scenariului foc	48
Adăugarea de plăci de extensie	49
Adăugarea unei plăci de rețea de detecție incendiu	49
Configurarea avansată	50
Meniul de configurare avansată	50
Sirena, operarea în timpul unei testări de zonă	53
Reactivare sirene	54
Timp de dezactivare a opririi sirenelor	55
Configurare zonă	56
Întârziere zonă	57
Tipul de zonă	59
Configurare intrare	60

Modificarea parolelor nivelurilor de utilizator	62
Resetare 24 V auxiliar	63
Informații privind software-ul, configurarea și seria	64
Configurare plăci de extensie	66
Adăugarea unui modul expandor	66
Configurare plăci de extensie	67
Configurarea rețelei de detecție și a repetoarelor	69
Opțiuni de configurare elementară	70
Opțiuni de configurare avansată	72
Punerea în funcțiune	77
Înainte de punerea în funcțiune a centralei	77
Punerea în funcțiune a centralei	78
Teste funcționale	80
Timpii de reacție	80

Interfața pentru utilizator

Consultați manualul de utilizare pentru detalii privind diferitele comenzi și indicații oferite de centrală.

Interfața pentru utilizator la centralele cu două și patru zone

Figura 16: Interfața pentru utilizator la panourile de comandă cu două și patru zone

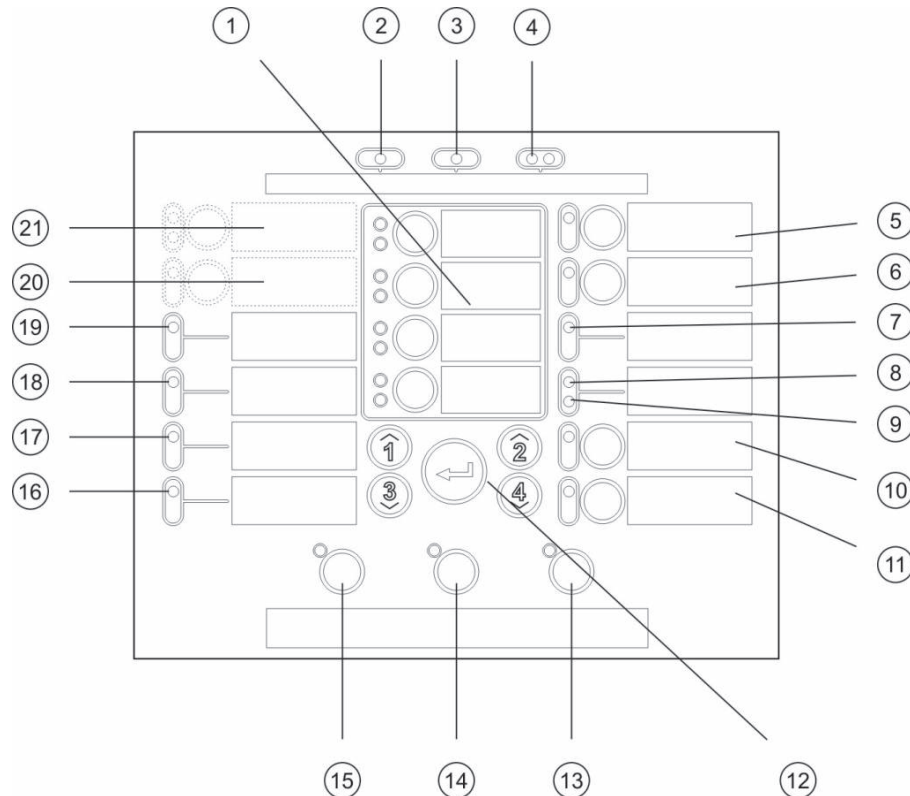

Legendă

- | | |
|---|---|
| 1. Butoane și LED-uri de zonă (Z1, Z2 etc.) | 12. Comenzi de configurare |
| 2. LED-ul de alimentare | 13. Butonul și LED-ul de resetare |
| 3. LED-ul de defect general | 14. Butonul și LED-ul de oprire alarma centrala |
| 4. LED-uri pentru alarma incendiu generală | 15. Butonul și LED-ul sirena ON/OFF |
| 5. Butonul și LED-ul pentru defect/dezactivat/test sirena | 16. LED-ul pentru defect centrala |
| 6. Butonul și LED-ul intarziere sirena [2] | 17. LED-ul pentru iesit din functiune |
| 7. LED Defect rețea | 18. LED-ul pentru defect impamantare |
| 8. Rezervat pentru utilizare specială | 19. LED-ul pentru defect alimentare |
| 9. LED pentru def/dez expandor I/O | 20. Buton și LED intarziere scenariu foc [1][2] |
| 10. Butonul și LED-ul pentru dezactivare generală | 21. Butonul și LED-urile Activ/confiramat scenariu foc și pentru defect/dezactivare/test [1][2] |
| 11. Butonul și LED-ul pentru test general | |

Note

- [1] Centralele cu două zone nu permit indicarea rutei de incendiu sau sirene de avertizare pentru NEN2535.
- [2] Printre variantele regionale se numără modificări ale butoanelor de interfață și ale LED-urilor. Consultați Tabelul 15, la pagina 31.

Interfața pentru utilizator la centralele cu opt zone

Figura 17: Interfața pentru utilizator la panourile de comandă cu opt zone

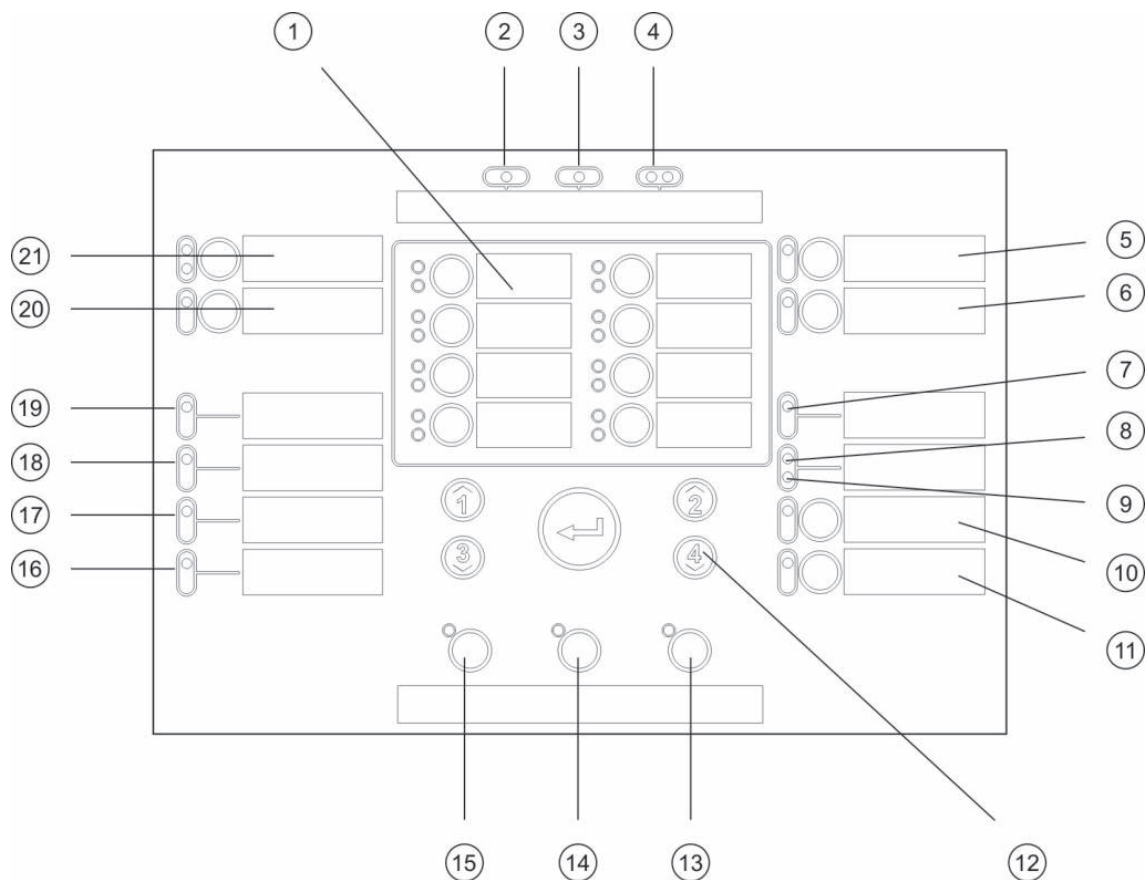

Legendă

- | | |
|---|--|
| 1. Butoane și LED-uri de zonă (Z1, Z2 etc.) | 12. Comenzi de configurare |
| 2. LED-ul de alimentare | 13. Butonul și LED-ul de resetare |
| 3. LED-ul de defect general | 14. Butonul și LED-ul de oprire alarma centrala |
| 4. LED-uri pentru alarma incendiu generală | 15. Butonul și LED-ul sirena ON/OFF |
| 5. Butonul și LED-ul pentru defect/dezactivat/test sirena | 16. LED-ul pentru defect centrala |
| 6. Butonul și LED-ul intarziere sirena [2] | 17. LED-ul pentru iesit din functiune |
| 7. LED Defect rețea | 18. LED-ul pentru defect impamantare |
| 8. Rezervat pentru utilizare specială | 19. LED-ul pentru defect alimentare |
| 9. LED pentru def/dez expandor I/O | 20. Buton și LED intarziere scenariu foc [1][2] |
| 10. Butonul și LED-ul pentru dezactivare generală | 21. Butonul și LED-urile Activ/confirmat scenariu foc și pentru defect/dezactivare/test [1][2] |
| 11. Butonul și LED-ul pentru test general | |

Note

- [1] Centralele cu două zone nu permit indicarea rutei de incendiu sau sirene de avertizare pentru NEN2535.
- [2] Printre variantele regionale se numără modificări ale butoanelor de interfață și ale LED-urilor. Consultați Tabelul 15, la pagina 31.

Tabelul 15: Variante regionale ale butoanelor interfeței și ale LED-urilor

Element	EN 54	NEN 2535	NBN S 21-100
6	Întârziere sirene	Defect/dezactivare/test protecție incendiu	Întârziere sirene evacuare
8	Întreținere detector	Def/Dez/Avertizare defect	Întreținere detector
15	Sirena ON/OFF	Sirena ON/OFF	Pornire/oprire evacuare
20	Întârziere scenariu foc	Întârziere scenariu foc	Întârziere sirene avertizare
21	ACTIV/CONFIRMAT scenariu foc	ACTIV/CONFIRMAT scenariu foc	Pornire/oprire sirene avertizare

Nivelurile de utilizator

Pentru siguranța dvs., accesul la unele funcționalități ale acestui produs este restricționat prin intermediul nivelurilor de utilizator. Drepturile de acces corespunzătoare fiecărui nivel sunt descrise mai jos.

Configurările descrise în prezentul capitol pot fi realizate doar de un utilizator de nivel instalator, fie de bază, fie avansat. Aceste niveluri de utilizator sunt rezervate pentru contractanții autorizați și responsabili pentru instalarea și configurarea sistemului.

Utilizator public

Nivelul de utilizator public este nivelul de utilizator standard.

Acest nivel permite realizarea de operațiuni elementare, cum ar fi răspunsuri la alarme de incendiu, evenimente de stingere sau atenționări privind defectele, efectuate la centrală. Nu este nevoie de parolă.

Utilizator operator

Nivelul de utilizator operator permite realizarea de operațiuni adiționale pentru controlarea sistemului sau realizarea de funcții de mentenanță. El este rezervat utilizatorilor autorizați care au urmat un curs de pregătire pentru utilizarea panoului de comandă.

Consultați manualul de operare pentru mai multe detalii privind funcțiile disponibile pentru utilizatorii publici sau operatori.

Utilizator instalator de bază

Acest nivel de utilizator vizează configurarea rapidă a opțiunilor de instalare de bază care acoperă majoritatea aplicațiilor.

Utilizator instalator avansat





Acest nivel de utilizator este pentru instalatorii care trebuie să configureze aplicații foarte precis delimitate, în care sunt necesare toate funcțiile avansate oferite de centrală. Acest nivel este necesar și pentru instalatori care trebuie să opereze modificări minore după realizarea configurării elementare pentru instalare.

Parolele și indicațiile pentru fiecare nivel de utilizator sunt descrise în "Parole și indicații pentru nivelurile de utilizator", la pagina 33.

Parole și indicații pentru nivelurile de utilizator

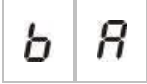
Parolele implicite pentru nivelurile de utilizator, alături de indicațiile acestora cu LED și prin afișaj în șapte segmente, sunt prezentate în tabelul de mai jos. Afișajul în șapte segmente este vizibil doar atunci când este scos capacul panoului de comandă. Consultați Figura 1 la pagina 6 și Figura 2 la pagina 7.

Tabelul 16: Parole și indicații pentru nivelurile de utilizator

Nivelul de utilizator	Parolă	LED	Afișaj implicit	Afișaj personalizat
Nivelul public	Nu există	Nu există	Nu există	Nu există
Operator	2222	LED-ul de resetare luminează constant	Nu există	Nu există
Instalator de bază	3333	LED-ul de resetare luminează intermitent		
Instalator avansat	4444	LED-ul de resetare luminează intermitent		

Notă: Dacă ați utilizat opțiuni avansate de configurare pentru a stabili setări personalizate de configurare a intrării, întârziere de zonă, configurare de zonă sau tip de zonă, atunci afișajul în șapte zone se schimbă automat în afișajul pentru un mod de operare personalizat. Consultați “Mod centrală” la pagina 42 pentru detalii.

Privire generală asupra configurării

Pentru a facilita o configurare rapidă a celor mai comune operațiuni, configurarea este împărțită pe două niveluri: Elementară și avansată.

Pentru opțiunile de configurare elementară, citiți “Configurarea elementară” la pagina 38. Pentru opțiunile de configurare avansată, citiți “Configurarea avansată” la pagina 50.

Notă: Funcțiile de resetare și de oprire a alarmei centralei nu sunt disponibile în modul de configurare. Pentru a reseta centrala sau pentru a opri buzzer-ul intern, ieșiți mai întâi din modul configurare. Consultați “Operații de configurare obișnuite” la pagina 36 pentru instrucțiuni privind ieșirea din modul configurare.

Comenzi de configurare

Panoul de comandă se configurează folosind comenzile de configurare de pe panoul frontal și afișajul în șapte segmente. Comenzile de configurare sunt utilizate și pentru a introduce parola pentru nivelul de utilizator.

Comenzile de configurare

Comenzile de configurare se află pe interfața panoului de comandă.

Figura 18: Comenzile de configurare ale panoului frontal

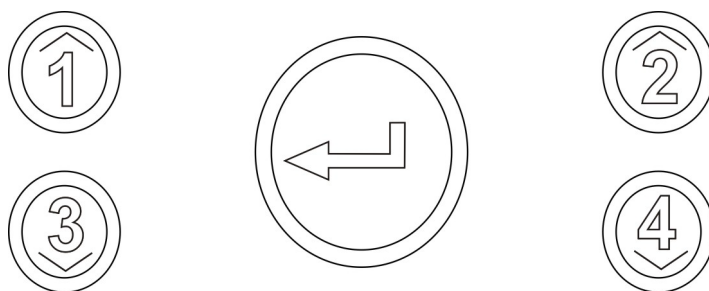

Buton	Funcție
1	Derulează până la următorul meniu de configurare de pe afișajul în șapte segmente.
2	Derulează până la următoarea valoare de configurare pentru meniul activ de pe afișajul în șapte segmente.
3	Derulează până la meniul de configurare anterior de pe afișajul în șapte segmente.
4	Derulează până la valoarea de configurare anterioară pentru meniul activ de pe afișajul în șapte segmente.
Enter	Confirmă selectarea unui meniu sau a introducerii unei selecții de valori. [1]

[1] Centralele configurate ca repetoare într-o rețea de detecție incendiu afișează în mod normal starea mai multor centrale. Dacă țineți apăsat acest buton timp de 3 secunde, se afișează temporar starea centralei locale.

Afișajul în șapte segmente

Afișajul în șapte segmente este vizibil doar atunci când se scoate capacul panoului de comandă (consultați Figura 1 la pagina 6 și Figura 2 la pagina 7).

Figura 19: Afișajul în șapte segmente

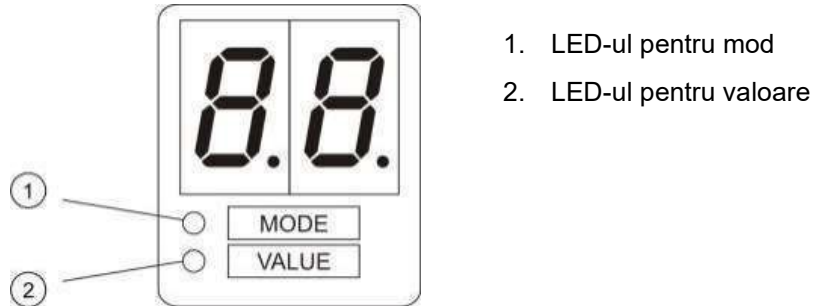

1. LED-ul pentru mod
2. LED-ul pentru valoare

Tabelul 17: LED-uri pentru mod și valoare

LED	Indicații
Mod	Selectați un <i>menu</i> folosind butoanele 1 și 3 când acest LED luminează constant. – sau – Selectați un <i>submenu</i> folosind butoanele 1 și 3 când acest LED luminează intermitent.
Valoare	selectați o <i>valoare</i> folosind butoanele 2 și 4 când acest LED luminează constant.

Operații de configurare obișnuite

Pentru a accesa modul de configurare:

1. Înlăturați capacul panoului de comandă, pentru ca afișajul în șapte segmente să fie vizibil.
2. Introduceți o parolă validă pentru nivelul de utilizator instalator (3333 pentru configurarea elementară sau 4444 pentru configurarea avansată).
3. Apăsați Enter.

Prima dată când accesați modul de configurare, LED-ul de mod de pe afișajul în șapte segmente luminează constant. Pentru mai multe indicații, consultați Tabelul 17 la pagina 35.

Pentru a selecta un meniu:

1. Selectați meniul dorit folosind butoanele pentru selectarea meniului (1 și 3).
2. Apăsați Enter.

După ce a fost selectat un meniu de configurare, LED-ul pentru valoare de pe afișajul în șapte segmente luminează constant.

Pentru a selecta o valoare:

1. Selectați valoarea dorită folosind butoanele pentru selectarea valorii (2 și 4).
2. Apăsați Enter.

Pentru a părăsi modul de configurare și a salva modificările:

1. Apăsați butonul pentru oprirea alarmei centralei.
2. Apăsați Enter.

– sau –

1. Setați afișajul așa cum se arată mai jos și apăsați apoi Enter.



LED-ul de oprire a alarmei centralei luminează intermitent pentru a confirma aplicarea unei modificări de configurare.

Notă: Efectuați toate modificările de configurare necesare înainte de a părăsi modul de configurare și de a salva modificările.

Pentru a părăsi modul de configurare fără a salva modificările:

1. Apăsați Reset (resetare).

– sau –

1. Setări afișajul așa cum se arată mai jos și apăsați apoi Enter.

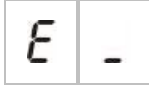

Centrala va ieși din modul configurare după 5 minute dacă nu este apăsat niciun buton.

Indicațiile vizuale pentru valoarea curentă și valoarea selectată

Valoarea curentă și cea selectată sunt indicate după cum urmează.

Tabelul 18: Indicații vizibile pentru valori

Stare	Indicație
Valoarea curentă	Ambele separatoare zecimale de pe afișaj sunt constante
Noua valoare selectată	Ambele separatoare zecimale de pe afișaj sunt intermitente
Altă valoare	Ambele separatoare zecimale de pe afișaj sunt oprite

Pentru a restabili configurația anterioară:

1. Setări afișajul așa cum se arată mai jos și apăsați apoi Enter.

**Pentru a restabili configurația din fabrică:**

1. Setări afișajul așa cum se arată mai jos și apăsați apoi Enter.









Configurarea elementară



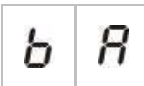
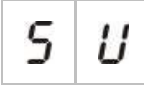

Parola implicită pentru configurarea elementară este 3333. După introducerea parolei, primul meniu afișat va fi Configurarea elementară implicită (indicând nivelul de utilizator instalator de bază). Pentru mai multe informații, citiți “Parole și indicații pentru nivelurile de utilizator” la pagina 33.

Meniul de configurare elementară

Opțiunile de configurare pentru acest meniu sunt indicate în tabelul de mai jos. Subiectele corespunzătoare conțin mai multe informații privind fiecare opțiune.

Tabelul 19: Meniul de configurare elementară

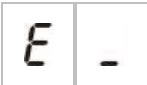
Afișaj	Meniu	Valori	Mod de operare
	Configurația implicită elementară	Consultare subiect	Toate
	Supravegherea EN 54-13	Pornit/Oprit	EN 54-2 EN 54-2 Evacuare EN 54-2 Scandinavia NBN S 21-100 NEN 2535 Personalizat
	Mod centrală	EN 54-2 EN 54-2 Evacuare EN 54-2 Scandinavia BS 5839-1 (fără etapa a doua) BS 5839-1 (cu etapa a doua) NBN S 21-100 NEN 2535 Personalizat	Toate
	Întârziere sirene (sau întârziere sirene evacuare pentru modul NBN S 21-100)	Între 00 și 10 minute	EN 54-2 EN 54-2 Evacuare EN 54-2 Scandinavia NBN S 21-100
	Întârziere indicare rută incendiu (sau întârziere sirene avertizare pentru modul NBN S 21-100)	Între 00 și 10 minute	EN 54-2 EN 54-2 Scandinavia NBN S 21-100 NEN 2535
	Întârziere prelungită pentru indicarea rutei de incendiu	Între 00 și 10 minute	EN 54-2 EN 54-2 Scandinavia NEN 2535
	Adăugare modul expandor [1]	Între 00 și 04 module	Toate
	Identificator rețea de detecție incendiu [2]	De la 00 la 32	Toate

Afișaj	Meniu	Valori	Mod de operare
	Restabilirea configurației anterioare	Nu este cazul	Toate
	Restabilirea configurației din fabrică	Nu este cazul	Toate
	leșire fără a salva	Nu este cazul	Toate
	leșire și salvare	Nu este cazul	Toate

[1] Dacă se instalează unul sau mai multe module expandoare sunt disponibile opțiuni adiționale în meniu. Citiți “Configurare plăci de extensie” la pagina 66.

[2] Sunt disponibile și alte opțiuni de meniu dacă centrala este configurată pentru a fi conectată la rețeaua de detecție incendiu (identificatorul de rețea de detecție incendiu nu este 00). Citiți “Configurarea rețelei de detecție și a repetoarelor” la pagina 69.

Pentru conectarea centralei la o rețea de detecție incendiu, trebuie instalată o placă de rețea de detecție incendiu opțională. Pentru detalii suplimentare, consultați “Conectarea unei rețele de detecție incendiu” la pagina 25 și fișa de instalare pentru placa de rețea.

Configurația implicită elementară

Folosiți acest meniu pentru a selecta setările prestabilite obișnuite pentru configurarea modului de operare. Setarea implicită este 01 (EN 54-2, capăt de linie pasiv).

Pentru a selecta o setare prestabilă de configurare a modului de operare:

1. Setati afișajul așa cum se arată mai jos și apăsați apoi Enter.

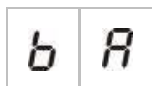

2. Selectați o valoare folosind butoanele pentru selectarea valorii (2 și 4).

Citiți Tabelul 20 mai jos pentru a vedea descrierile setărilor prestabilite.

3. Apăsați Enter.

4. Salvați modificările.

Mai jos aveți o listă cu anumite setări prestabilite pentru configurarea modului de operare. Pentru o listă detaliată a tuturor setărilor de configurare prestabilite și a tuturor caracteristicilor, citiți Anexa A “Setări de configurare prestabilite” la pagina 97.

Tabelul 20: Setări prestabilite pentru modul de operare obișnuit (EN 54-13 dezactivat)

Afișaj	Mod de operare	Capăt de linie zonă	Tipul de zonă
01 (implicit)	EN 54-2	Pasiv	Tip mixt
05	EN 54-2 Evacuare	Pasiv	Tip mixt
07	EN 54-2 Scandinavia	Pasiv	Tip mixt
11	BS 5839-1	Activ	Tip mixt
21	NBN S 21-100	Pasiv	Zone impare: Tip automat Zone pare: Tip manual
31	NEN 2535	Pasiv	Zone impare: Tip automat Zone pare: Tip manual

Modul de operare este indicat prin prima cifră a afișajului, iar tipul de configurare, prin a doua cifră. Dacă a fost aplicată o configurare personalizată (prin intermediul meniului de configurare avansată), atunci a doua cifră va fi zero, după cum se arată mai jos.

Afișaj	Configurare	Afișaj	Configurare
01	EN 54-2 configurare prestabilită	00	EN 54-2 configurare personalizată
11	BS 5839-1 configurare prestabilită	10	BS 5839-1 configurare personalizată
21	Configurația prestabilită pentru NBN S 21-100	20	Configurația personalizată pentru NBN S 21-100
31	NEN 2535 configurare prestabilită	30	NEN 2535 configurare personalizată

Modul de supraveghere EN 54-13

Folosiți acest meniu pentru a selecta modul de supraveghere a zonei (supravegherea EN 54-13 activată sau dezactivată). În mod implicit, supravegherea de zonă EN 54-13 este dezactivată.

Notă: Modul de supraveghere EN 54-13 nu este disponibil în modul BS 5839-1.

Pentru a configura modul de supraveghere:

1. Setări afișajul așa cum se arată mai jos și apăsați apoi Enter.



LED-urile de Defect/dezactivare/test sirenă și scenariu foc și toate LED-urile de zonă luminează intermitent rapid pentru a indica faptul că este activ meniul de configurare a modului de supraveghere.

2. Selectați modul de supraveghere folosind butoanele pentru selectarea valorii (2 și 4).
3. Apăsați Enter.
4. Salvați modificările.

Setările disponibile pentru această funcționalitate sunt ilustrate mai jos.

Afișaj	Descriere
	Setare implicită. Supravegherea de zonă EN 54-13 este dezactivată și toate ieșirile sunt configurate ca fiind de Clasa B.
	Supravegherea de zonă EN 54-13 este activată și toate ieșirile sunt configurate ca fiind de Clasa A.

Mod centrală





Folosiți acest meniu needitabil pentru a vedea care este modul de operare al panoului de comandă.

Pentru a vedea modul de operare:

1. Setează afișajul așa cum se arată mai jos și apăsați apoi Enter.

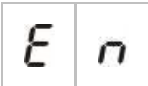
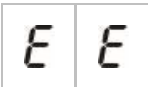

Indicațiile de afișaj pentru fiecare mod de operare sunt arătate mai jos.

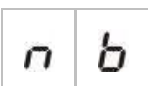
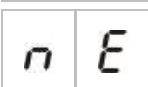
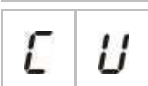
Afișaj	Mod de operare
	EN 54-2
	EN 54-2 Evacuare
	EN 54-2 Scandinavia
	BS 5839-1 (fără etapa a doua)
	BS 5839-1 (etapa a doua)
	NBN S 21-100
	NEN 2535
	Personalizat

Consultați Anexa A “Setări de configurare prestabilite” la pagina 97 pentru setările prestabilite și implicite pentru fiecare mod de operare.

Modul de operare personalizat

Va fi indicat un mod de operare personalizat dacă oricare dintre următoarele setări de configurare a zonei sunt modificate față de valorile prestabilite din modul de operare:

- Întârziere zonă
- Configurare zonă
- Tipul de zonă
- Configurare intrare

Afișajul cu șapte segmente va alterna indicațiile modului de operare personalizat și ale celui de bază, după cum se arată mai sus.

Întârziere sirene

Notă: Folosiți acest meniu pentru a configura întârzieri ale sirenelor de evacuare în modul NBN S 21-100.

Folosiți acest meniu pentru a configura o întârziere de până la 10 minute a sirenei, în modurile de operare în care este disponibilă această funcție.

Întârzieri implicite

Întârzierile implicite ale sirenelor pentru fiecare mod de operare sunt arătate mai jos.

Tabelul 21: Valori implicite ale întârzierii sirenei

Mod de operare	Întârzierea implicită exprimată în minute
EN 54-2 EN 54-2 Evacuare EN 54-2 Scandinavia BS 5839-1	00
NBN S 21-100	01
NEN 2535	Această funcție nu este disponibilă în acest mod de operare.

Pentru a configura o decalare:

1. Setati afisajul așa cum se arată mai jos și apăsați apoi Enter.



LED-ul de întârziere a sirenelor luminează intermitent rapid pentru a indica faptul că este activ meniul de configurare a întârzierii sirenelor.

2. Selectați o valoare a întârzierii între 00 și 10 minute, utilizând butoanele pentru selectarea valorii (2 și 4).
3. Apăsați Enter.
4. Salvați modificările.

Odată configurată, întârzierea trebuie să fie activată la nivelul utilizatorului operator.

Pentru a activa o configurare întârziată:

1. Ieșiți din nivelul de utilizator instalator.
2. Introduceți parola pentru nivelul de utilizator operator.
3. Apăsați butonul de întârziere a sirenelor.

Lumina constantă a LED-ului pentru întârzierea sirenelor indică faptul că întârzierea este activată.

Funcționarea întârzierii ieșirilor sirenei

Întârzierea se aplică activării ieșirilor sirenei numai dacă se aplică *toate* cele de mai jos:

- Este activată întârzierea
- Dispozitivul inițiator (detector sau buton de acționare manuală) este instalat într-o zonă automată, sau dispozitivul acționator este un detector instalat într-o zonă mixtă
- Dispozitivul inițiator este configurat într-o zonă cu întârzieri configurate (în mod implicit)
- Orice eventuală intrare care folosește funcția *întârzieri dezactivate* nu trebuie să fie activă

Dacă nu este activată întârzierea, centrala activează ieșirile de sirenă imediat după detectarea unei alarme de incendiu.

Întârziere scenariu foc

Notă: Folosiți acest meniu pentru a configura întârzieri ale sirenelor de avertizare în modul NBN S 21-100.

Folosiți acest meniu pentru a configura o întârziere de până la 10 minute a indicării rutei de incendiu, în modurile de operare în care este disponibilă această funcție.

Întârzieri implicite

Întârzierea implicită a indicării rutei de incendiu pentru fiecare mod de operare este prezentată mai jos.

Tabelul 22: Valori implicite ale întârzierii scenariului foc

Mod de operare	Întârzierea implicită exprimată în minute
EN 54-2 Scandinavia	01
NEN 2535	01
EN 54-2 NBN S 21-100	00
EN 54-2 Evacuare BS 5839-1	Această funcție nu este disponibilă în aceste moduri de operare.

Pentru a configura o decalare:

1. Setati afisajul așa cum se arată mai jos și apăsați apoi Enter.

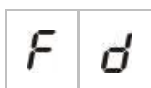

LED-ul Întârziere scenariu foc luminează intermitent repede pentru a indica faptul că meniul de configurare a întârzierii scenariului de foc este activ.

2. Selectați o valoare a întârzierii între 00 și 10 minute, utilizând butoanele pentru selectarea valorii (2 și 4).
3. Apăsați Enter.
4. Salvați modificările.

Odată configurată, întârzierea trebuie să fie activată la nivelul utilizatorului operator.

Pentru a activa o configurare întârziată:

1. Ieșiți din nivelul de utilizator instalator.
2. Introduceți parola pentru nivelul de utilizator operator.
3. Apăsați butonul de întârziere a indicării rutei de incendiu.

Lumina constantă a LED-ului pentru întârzierea indicării rutei de incendiu indică faptul că decalarea este activată.

Funcționarea întârzierii scenariului foc

Întârzierea se aplică activării scenariului foc (dacă este configurată) numai dacă se aplică *toate* cele de mai jos:

- Este activată întârzierea
- Dispozitivul inițiator (detector sau buton de acționare manuală) este instalat într-o zonă automată (sau dispozitivul acționator este un detector instalat într-o zonă mixtă)
- Dispozitivul inițiator este configurat într-o zonă cu întârzieri configurate (în mod implicit)
- Nu este activată o intrare cu întârziere a inhibării scenariului foc (dacă este configurată)
- Orice eventuală intrare care folosește funcția *întârzieri dezactivate* nu trebuie să fie activă

Dacă nu este activată întârzierea, centrala activează scenariul foc (dacă este configurat) imediat după detectarea unei alarme de incendiu.

Întârziere prelungită a scenariului foc

Folosiți acest meniu pentru a configura o întârziere extinsă de până la 10 minute a indicării rutei de incendiu, în modurile de operare în care este disponibilă această funcție.

Întârzieri implicite

Întârzierea extinsă implicită a indicării rutei de incendiu pentru fiecare mod de operare este prezentată mai jos.

Tabelul 23: Valori implicite ale întârzierii prelungite a scenariului foc

Mod de operare	Întârzierea implicită exprimată în minute
EN 54-2 Scandinavia	03
NEN 2535	03
EN 54-2	00
EN 54-2 Evacuare BS 5839-1 NBN S 21-100	Această funcție nu este disponibilă în aceste moduri de operare.

Pentru a configura o întârziere extinsă:

1. Setează afișajul așa cum se arată mai jos și apăsăți apoi Enter.

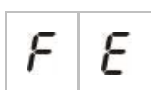

LED-ul Întârziere scenariu foc luminează intermitent repede pentru a indica faptul că meniul de configurare a întârzierii scenariului de foc este activ.

2. Selectați o valoare a întârzierii între 00 și 10 minute, utilizând butoanele pentru selectarea valorii (2 și 4).

Această valoare trebuie să fie mai mare decât întârzierea configurată a indicării rutei de incendiu.

3. Apăsăți Enter.
4. Salvați modificările.

Odată configurată, întârzierea este activată în același timp cu întârzierea standard a indicării rutei de incendiu.

Lumina constantă a LED-ului pentru întârzierea indicării rutei de incendiu indică faptul că toate întârzierile configurate ale indicării rutei de incendiu sunt activate.

Funcționarea întârzierii prelungite a scenariului foc

Aceleași condiții necesare pentru aplicarea unei întârzieri a scenariului foc sunt valabile și pentru aplicarea unei întârzieri prelungite a scenariului foc (adică întârziere activată, alarmă automată într-o zonă cu întârzieri configurate, nicio intrare cu întârziere a inhibării scenariului foc activată și nicio intrare care utilizează funcția de dezactivare a întârzierilor activată).

Dacă sunt întrunite condițiile pentru aplicarea întârzierii, întârzierea de scenariu foc și întârzierea prelungită a scenariului foc se derulează concomitent când este raportat un eveniment de alarmă de incendiu. După o stare de alarmă, întârzierea scenariului foc este întârzierea activă pentru activarea scenariului foc.

În modul de operare NEN 2535, întârzierea prelungită a scenariului foc devine întârzierea activă pentru activarea scenariului foc atunci când sunt oprite sirenele (prin apăsarea butonului Sirenă on/off) și rămân oprite după expirarea duratei întârzierii standard a scenariului foc.

În modul de operare EN54-2, NEN2535 și EN 54-2 Scandinavia, întârzierea prelungită a scenariului foc devine întârzierea activă pentru activarea scenariului foc când este activat un comutator pentru întârziere prelungită a scenariului foc (conectat la o intrare configurată corespunzător) în timp ce se derulează întârzierea standard a scenariului foc.

Adăugarea de plăci de extensie

Pentru informații privind modul în care se adaugă o placă de extensie la sistemul de detecție incendiu și la modul în care se configurează placa, citiți "Configurare plăci de extensie" la pagina 66.

Adăugarea unei plăci de rețea de detecție incendiu

Pentru informații privind modul în care se adaugă o placă de extensie de rețea de detecție incendiu la sistemul de detecție incendiu și la modul în care se configurează placa, citiți "Configurarea rețelei de detecție și a repetoarelor" la pagina 69.

Configurarea avansată



Parola implicită pentru configurarea avansată este 4444. După introducerea parolei, primul meniu afișat este Configurarea avansată implicită (care indică nivelul de utilizator instalator avansat). Pentru mai multe informații, citiți “Parole și indicații pentru nivelurile de utilizator” la pagina 33.

Meniul de configurare avansată





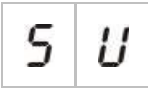

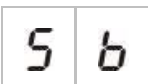

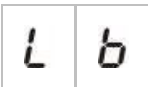

Opțiunile de configurare pentru acest meniu sunt indicate în Tabelul 24 la pagina 50. Subiectele corespunzătoare conțin mai multe informații privind fiecare opțiune.

Notă: Toate opțiunile de configurare incluse în “Configurarea elementară” la pagina 38 sunt disponibile și din meniul de configurare avansată.

Tabelul 24: Meniul de configurare avansată

Afișaj	Meniu	Valori	Mod de operare
	Configurarea implicită avansată	Setările de configurare prestabilite, așa cum sunt ele definite în “Configurația implicită elementară”, la pagina 40	Toate
	Supravegherea EN 54-13	Pornit/Oprit	EN 54-2 EN 54-2 Evacuare EN 54-2 Scandinavia NBN S 21-100 NEN 2535 Personalizat
	Mod centrală	EN 54-2 EN 54-2 Evacuare EN 54-2 Scandinavia BS 5839-1 (fără etapa a doua) BS 5839-1 (cu etapa a doua) NBN S 21-100 NEN 2535 Personalizat	Toate
	Întârziere sirene (sau întârziere sirene evacuare pentru modul NBN S 21-100)	Între 00 și 10 minute	EN 54-2 EN 54-2 Evacuare EN 54-2 Scandinavia NBN S 21-100
	Sirena, operarea în timpul unei testări de zonă	Pornit/Oprit	Toate

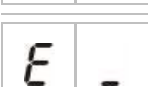
Afișaj	Meniu	Valori	Mod de operare
S r	Reactivare sirene	Pornit/Oprit	Toate
S t	Timp dezactivare a suspendării sirenelor	Între 0 și 10 minute	Toate
F d	Întârziere indicare rută incendiu (sau întârziere sirene avertizare pentru modul NBN S 21-100)	Între 00 și 10 minute	EN 54-2 EN 54-2 Scandinavia NBN S 21-100 NEN 2535
F E	Întârziere prelungită pentru indicarea rutei de incendiu	Între 00 și 10 minute	EN 54-2 EN 54-2 Scandinavia NEN 2535
n n	Adăugare modul expandor [1]	Între 00 și 04 module	Toate
n i	Identificator rețea de detecție incendiu [2]	De la 00 la 32	Toate
S o	Versiunea software	Numai citire	Toate
C F	Versiunea de configurare	Numai citire	Toate
C h	Ora configurării	Numai citire	Toate
C d	Data configurării	Numai citire	Toate
2 o	Configurare zonă [1]	EOL tip pasiv EOL tip activ Fără încuietoare EOL tip pasiv cu CleanMe EOL tip activ cu CleanMe Cu protecție intrinsecă	Toate
2 d	Întârziere zonă	Pornit/Oprit	Toate
2 n	Tipul de zonă	Tip mixt Tip automat Tip manual	Toate

Afișaj	Meniu	Valori	Mod de operare
	Configurare intrare	Resetare de la distanță Întârzieri dezactivate Întârziere prelungită a scenariului foc Întârziere a inhibării scenariului foc Modificare clasă Supraveghere ieșire avertizare defect deschisă (numai la NEN 2535) Confirmare scenariu foc (tip 1, 100 secunde) Confirmare scenariu foc (tip 2, 240 secunde) Interfață FBF (sirene dezactivate)	Toate
	Parola de nivel de utilizator 2	Între 0 și 4444	Toate
	Parola de nivel de utilizator 3 elementar	Între 0 și 4444	Toate
	Parola de nivel de utilizator 3 avansat	Între 0 și 4444	Toate
	Seria plăcii de circuit imprimat a panoului de comandă	Needitabil	Toate
	Resetare 24 V auxiliar	Pornit/Oprit	Toate
	Restabilirea configurației anterioare	Nu este cazul	Toate
	Restabilirea configurației din fabrică	Nu este cazul	Toate
	Ieșire fără a salva	Nu este cazul	Toate
	Ieșire și salvare	Nu este cazul	Toate

[1] Funcția CleanMe nu este disponibilă pentru dispozitive Kilsen.

Sirena, operarea în timpul unei testări de zonă

Folosiți acest meniu pentru a configura funcționarea sirenei în timpul unei testări de zonă. Setarea implicită pentru toate modurile de operare este ON (pornit).

Pentru a configura funcționarea semnalizatorului audio în timpul unei testări de zonă:

1. Setati afișajul așa cum se arată mai jos și apăsați apoi Enter.



LED-ul de pornire/oprire al sirenelor luminează intermitent rapid, pentru a indica faptul că funcționarea sirenelor în timpul unei testări de zonă este activă în meniul de configurare.

2. Selectați o valoare folosind butoanele pentru selectarea valorii (2 și 4).
3. Apăsați Enter.
4. Salvați modificările.

Setările disponibile pentru această funcție sunt afișate mai jos.

Afișaj	Descriere
	Buzzer-ul intern și sirenele sună timp de 5 secunde atunci când alarma este activată în timpul unei testări de zonă.
	Sonerie internă și sirenele nu sună când se activează o alarmă într-o testare de zonă.

Reactivare sirene

Folosiți acest meniu pentru a seta repetarea reactivare sirenelor ca activă sau inactivă. Această setare determină funcționarea sirenelor în timpul unei alarme de incendiu, când sirenele au fost oprite prin apăsarea butonului Start/Stop și se raportează un nou eveniment de tip alarmă. Setarea implicită este ON (activă).

Pentru a configura repetarea reactivarea sirenelor:

1. Setati afișajul așa cum se arată mai jos și apăsați apoi Enter.



LED-ul Sirene incendiu start/stop luminează intermitent repede pentru a indica faptul că meniul de configurare a reactivării sirenelor este activ.

2. Selectați o valoare folosind butoanele pentru selectarea valorii (2 și 4).
3. Apăsați Enter.
4. Salvați modificările.

Setările disponibile pentru această funcție sunt afișate mai jos.

Afișaj	Descriere
	Sirenele sunt reactivate dacă este raportată o nouă alarmă într-o zonă diferită.
	Sirenele nu sunt reactivate dacă este raportată o nouă alarmă într-o zonă diferită.

Notă: Pentru noi evenimente de alarmă în aceeași zonă, sirenele vor reîncepe întotdeauna să sune dacă prima alarmă este raportată de un detector, iar noua alarmă este raportată de la un buton cu acțiune manuală.

Timp de dezactivare a opririi sirenelor

Notă: Pentru centralele aflate în modul elementar evacuare, orice perioadă configurată de dezactivare a opririi sirenelor este ignorată.

Pentru a preveni oprirea imediată a sirenelor la prima raportarea a unei alarme de incendiu, butonul Sirenă On/Off poate fi dezactivat temporar pentru o anumită perioadă preconfigurată atunci când o întârziere de sirenă configurată este în procesul de numărătoare inversă.

Perioada de dezactivare începe numărătoarea inversă atunci când centrala intră în starea de alarmă de incendiu și începe întârzierea configurată a sirenei.

În perioada de dezactivare configurată, LED-ul Sirenă On/Off este stins, iar sirenele de incendiu nu pot fi oprite (înainte de a se activa) prin apăsarea butonului Sirenă On/Off.

În perioada dintre sfârșitul perioadei de dezactivare configurate și sfârșitul întârzierii configurate a sirenelor (când butonul Sirenă On/Off luminează intermitent), apăsarea butonului Sirenă On/Off oprește sirenele (înainte de activare).

O întârziere configurată a sirenelor poate fi totuși anulată pe parcursul întârzierii (și se pot activa sirenele) prin apăsarea butonului Întârziere sirenă.

Utilizați acest meniu pentru a configura perioada de timp în care oprirea sirenelor este dezactivată. Setarea implicită este de 1 minut.

Pentru a configura perioada de dezactivare a opririi sirenelor:

1. Setați afișajul așa cum se arată mai jos și apăsați apoi Enter.

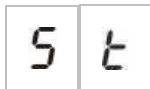

LED-ul Sirene incendiu start/stop luminează intermitent repede pentru a indica faptul că meniul de configurare a dezactivării opririi sirenelor este activ.

2. Selectați o valoare de întârziere cuprinsă între 1 și 10 minute folosind butoanele pentru selectarea valorii (2 și 4).
3. Apăsați Enter.
4. Salvați modificările.

Configurare zonă

Folosiți acest meniu pentru a configura setările de zonă pentru fiecare zonă din cadrul sistemului de detectie incendiu. Setarea implicită pentru fiecare mod de operare este inclusă în Anexa A “Setări de configurare prestabilite”, la pagina 97.

Pentru a configura zona:

1. Setati afisajul așa cum se arată mai jos și apăsați apoi Enter.



2. Selectați zona (de exemplu, zona 1) și apăsați apoi Enter.



LED-ul de defect/test/dezactivare pentru zonă luminează intermitent rapid, indicând că meniul de configurare al zonei respective este activ.

3. Selectați o valoare folosind butoanele pentru selectarea valorii (2 și 4).
4. Apăsați Enter.
5. Salvați modificările.

Setările disponibile pentru această funcție sunt afișate mai jos.

Afișaj	Descriere
	Capăt de linie pasiv
	Capăt de linie activ [1]
	Fără încuietoare (doar în modul BS 5839-1) [1]
	Capăt de linie pasiv cu CleanMe [1][2][3]
	Capăt de linie activ cu CleanMe [1][2]
	Zonă cu siguranță intrinsecă [1][3]

[1] Opțiune indisponibilă dacă este activată supravegherea EN 54-13.

[2] Opțiune indisponibilă dacă modul de funcționare este NEN2535.

[3] Funcția CleanMe nu este disponibilă pentru dispozitive Kilsen.

[4] În mod implicit, zonele pare sunt configurate ca manuale, iar zonele pare sunt configurate ca automate.

Întârziere zonă

Folosiți acest meniu pentru a configura ca active sau inactive întârzierile pentru fiecare zonă din cadrul sistemului de detecție incendiu. Dacă întârzierea de zonă este activă, pentru alarmele raportate din această zonă, orice activare a ieșirilor (sirene, scenariu foc și ieșiri ale plăcilor de extensie) va ține cont de întârziere înainte de activare. Setarea implicită pentru toate zonele este ON (pornit).

Pentru o centrală de detecție incendiu independentă, specificați zona folosind numărul zonei.

Când centrala face parte dintr-o rețea de detecție incendiu, se creează numere de zonă unice prin definirea unui număr de început unic pentru prima zonă de la fiecare centrală. De exemplu, dacă prima zonă este numerotată 101, zona 08 va avea numărul 108.

Într-o rețea de detecție incendiu, în cazul în care centrala este configurată să se activeze cu zone la distanță, puteți introduce "altele" pentru a selecta întârzierea pentru zonele de la distanță.

Consultați subiectul "Configurarea rețelei de detecție și a repetoarelor" de la pagina 69 pentru detalii suplimentare.

Pentru a configura întârzierea de zonă:

1. Setati afișajul așa cum se arată mai jos și apăsați apoi Enter.



2. Selectați zona (de exemplu, zona 1) și apăsați apoi Enter.



– sau –

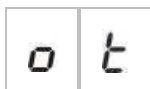

Selectați "altele" pentru a selecta zonele de la distanță.



LED-ul de Alarmă al Zonei luminează intermitent repede pentru a indica faptul că meniul de configurare pentru zona respectivă este activ.

3. Selectați o valoare folosind butoanele pentru selectarea valorii (2 și 4).
4. Apăsați Enter.
5. Salvați modificările.

Setările disponibile pentru această funcție sunt afișate mai jos.

Afișaj	Descriere
	Întârzierile configurate se aplică atunci când alarma este raportată din această zonă.
	Întârzierile configurate nu sunt aplicate. Ieșirile se activează imediat când este raportată alarma din această zonă.

Tipul de zonă

Folosiți acest meniu pentru a configura tipul de zonă pentru fiecare zonă din cadrul sistemului de detecție incendiu. Setarea implicită pentru fiecare mod de operare este inclusă în Anexa A “Setări de configurare prestabilite”, la pagina 97.

Pentru a configura tipul de zonă:

1. Setează afișajul așa cum se arată mai jos și apăsați apoi Enter.



2. Selectați zona (de exemplu, zona 1) și apăsați apoi Enter.



LED-ul de Zonă roșu luminează intermitent repede pentru a indica faptul că meniul de configurare pentru zona respectivă este activ.

3. Selectați o valoare folosind butoanele pentru selectarea valorii (2 și 4).
4. Apăsați Enter.
5. Salvați modificările.

Setările disponibile pentru această funcție sunt afișate mai jos.

Afișaj	Descriere
	Zonă de tip mixt. Panoul de comandă distinge automat între o alarmă de tip automat (generată de un detector) și una de tip manual (generată de un punct de apel manual prevăzut cu un rezistor de 100 Ω). [1]
	Zonă de tip automat. Toate alarmele de incendiu sunt tratate ca fiind raportate de un detector, chiar dacă alarma de incendiu este raportată folosind un punct de apel manual din zonă.
	Zonă de tip manual. Toate alarmele de incendiu sunt tratate ca fiind raportate de un punct de apel manual, chiar dacă alarma de incendiu este raportată de un detector din zonă.

[1] Această opțiune nu este disponibilă dacă este activat EN 54-13 sau este configurată o zonă cu protecție intrinsecă.

Configurare intrare

Folosiți aceste meniuri pentru a configura funcționalitatea intrărilor INPUT1 și INPUT2. Setarea implicită pentru fiecare mod de operare este inclusă în Anexa A “Setări de configurare prestabilite” la pagina 97.

Pentru a configura o intrare:

1. Setati afișajul așa cum se arată mai jos și apăsați apoi Enter.

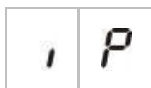



2. Selectați intrarea (de exemplu, INPUT1) și apăsați apoi Enter.



3. Selectați o valoare folosind butoanele pentru selectarea valorii (2 și 4).
4. Apăsați Enter.
5. Salvați modificările.

Setările disponibile pentru această funcție sunt afișate mai jos.

Afișaj	Descriere	Mod de operare
	Resetare de la distanță Activarea intrărilor (tranziție) comandă resetarea.	Toate
	Decalaje dezactivate Activarea intrărilor (tranziție) dezactivează întârzierile (echivalent cu modul nocturn). Dezactivarea intrărilor (tranziție) activează întârzierile (echivalent cu modul diurn).	Toate
	Întârziere prelungită pentru indicarea rutei de incendiu Intrarea activă configurează întârzierea prelungită a scenariului foc.	EN 54-2 EN 54-2 Scandinav NEN 2535
	Oprire întârziere indicare rută incendiu Intrarea activă dezactivează întârzierile de scenariu foc.	EN 54-2 EN 54-2 Scandinav NEN 2535
	Modificare clasă Sirenele sunt activate cât timp este activă intrarea	Toate
	Ieșire avertizare defect (supraveghere deschisă) O intrare inactivă arată că ieșirea de avertizare defect are un defect de cablare la un circuit deschis.	NEN 2535

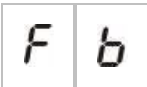
Afișaj	Descriere	Mod de operare
	Confirmare scenariu foc (tipul 1, 100 secunde) [1] [3] O intrare activă arată confirmare după activarea scenariului foc. O intrare activă într-o altă stare generează un defect de scenariu foc.	EN 54-2 EN 54-2 Scandinav NEN 2535
	Confirmare scenariu foc (tipul 2, 240 secunde) [1] [3] O intrare activă arată confirmare după activarea scenariului foc. O intrare activă într-o altă stare generează un defect de scenariu foc.	EN 54-2 EN 54-2 Scandinav NEN 2535
	Interfața FBF (sirene dezactivate) [2] [3] Intrarea activă dezactivează sirenele și oprește sunetul centralei.	EN 54-2 EN 54-2 Evacuare EN 54-2 Scandinav NEN 2535 BS 5839-1

[1] Se poate configura numai pentru o singură intrare la fiecare centrală.

[2] Centrale ale secției regionale de pompieri. Se poate configura numai pentru o singură intrare la fiecare centrală.

[3] Este disponibilă supravegherea pentru stări de deschidere a cablajului și scurtcircuit. Este necesar un capăt de linie de 15 kΩ.

Modificarea parolelor nivelurilor de utilizator

Utilizați opțiunea corespunzătoare din meniu (ilustrată mai jos) pentru a modifica parolele implicite pentru nivelurile de utilizator.

L	2	Parola pentru nivelul de utilizator operator
L	b	Parola pentru nivelul de utilizator instalator de bază
L	A	Parola pentru nivelul de utilizator instalator avansat

Pentru a modifica primele două cifre ale unei parole de nivel de utilizator:

1. Setați afișajul pentru parola de nivel de utilizator dorită și apoi apăsați Enter.
2. Setați afișajul așa cum se arată mai jos și apăsați apoi Enter.

U P

3. Selectați o valoare folosind butoanele pentru selectarea valorii (2 și 4).
4. Apăsați Enter.
5. Salvați modificările.

Pentru a modifica ultimele două cifre ale unei parole de nivel de utilizator:

1. Setați afișajul pentru parola de nivel de utilizator dorită și apoi apăsați Enter.
2. Setați afișajul așa cum se arată mai jos și apăsați apoi Enter.

L 0

3. Selectați o valoare folosind butoanele pentru selectarea valorii (2 și 4).
4. Apăsați Enter.
5. Salvați modificările.

Resetare 24 V auxiliar

Folosiți acest meniu pentru a seta resetarea echipamentului auxiliar la 24 V ca activă sau inactivă. Setarea implicită este OFF (inactivă).

Pentru a configura resetarea la 24 V:

1. Setati afișajul așa cum se arată mai jos și apăsați apoi Enter.



2. Selectați o valoare folosind butoanele pentru selectarea valorii (2 și 4).
3. Apăsați Enter.
4. Salvați modificările.

Setările disponibile pentru această funcție sunt afișate mai jos.

Afișaj	Descriere
	Resetarea panoului de comandă are drept rezultat resetarea ieșirii AUX 24V.
	Resetarea panoului de comandă nu are drept rezultat resetarea ieșirii AUX 24V.

Informații privind software-ul, configurarea și seria

Folosiți opțiunile de meniu corespunzătoare (indicate mai jos) pentru a afișa informațiile de software, configurare și serie. Aceste detalii pot fi necesare pentru depanare și suport tehnic.

S	o	Versiunea de software (centrală, placa de extensie sau placa de rețea de detecție incendiu)
C	F	Versiunea de configurare
C	h	Ora configurării
C	d	Data configurării
S	n	Seria (centrală, placa de extensie sau placa de rețea de detecție incendiu)

Sunt disponibile următoarele submeniuri pentru meniurile privind versiunea de software și seria:







Afișaj	Descriere	
F	P	Afișează versiunea de software sau seria centralei
n	A	Afișează versiunea de software sau seria plăcii de extensie A
n	b	Afișează versiunea de software sau seria plăcii de extensie B
n	c	Afișează versiunea de software sau seria plăcii de extensie C
n	d	Afișează versiunea de software sau seria plăcii de extensie D
n	b	Afișează versiunea de software sau seria plăcii de rețea

Pentru a consulta versiunea de software:

1. Setati afisajul așa cum se arată mai jos și apăsați apoi Enter.



2. Selectați o valoare (centrală, placa de extensie sau placa de rețea de detecție incendiu) folosind butoanele de selectare de valori (2 și 4).
3. Apăsați Enter.
4. Versiunea de software este afișată în trei segmente consecutive, după cum se vede mai jos.

Segment	Descriere	Exemplu
	Este identificatorul principal al ediției	
	Este identificatorul secundar al ediției	
	Este numărului ciclului de versiune	

În exemplul de mai sus, citirea este pentru versiunea de software 1.1.7.

Configurare plăci de extensie

Adăugarea unui modul expandor

Utilizați acest meniu, disponibil în meniul de configurare elementară sau avansată, pentru a configura numărul de module expandoare instalate. Valoarea implicită este 00.

Pentru a adăuga un modul expandor:

1. Setează afișajul așa cum se arată mai jos și apăsăți apoi Enter.

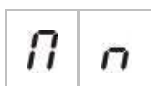

LED-ul Def/dez expandor I/O luminează intermitent repede pentru a indica faptul că meniul de configurare al modulului este activ.

2. Selectați o valoare folosind butoanele pentru selectarea valorii (2 și 4).
3. Apăsăți Enter.
4. Salvați modificările.

Numărul maxim de plăci de extensie ce pot fi instalate este indicat mai jos.

Tabelul 25: Număr maxim de plăci de extensie

Centrale cu două și patru zone	Până la două plăci de extensie
Panou de comandă cu opt zone	Până la patru plăci de extensie [1]

[1] Notă: Pentru respectarea reglementărilor, când este instalată o placă de rețea de detecție incendiu, configurația dumneavoastră nu trebuie să depășească utilizarea a trei module cu plăci de extensie.

Configurare plăci de extensie

Identificarea plăcilor

În scopuri ce țin de configurare, plăcile de extensie sunt etichetate cu A și B (pentru centralele cu două și patru zone) sau A, B, C și D (pentru centralele cu opt zone).

Eticheta unui anumit modul este definită prin poziția sa (de la stânga la dreapta) în incinta centralei. Prima placă de extensie instalată este modulul A, a doua este B etc.





Consultați fișa tehnică pentru instalarea modulelor expandoare pentru instrucțiuni privind instalarea.

Funcționarea modulului expander și configurarea întârzierilor

Odată ce un modul expander este instalat și adăugat la configurația centralei, apar următoarele opțiuni adiționale de configurare în meniurile de configurare elementară sau avansată.

Notă: Aceste opțiuni de configurare sunt repetate pentru fiecare dintre modulele expandoare instalate (A, B, C, și D).

Tabelul 26: Opțiunile de configurare pentru modulul expander A

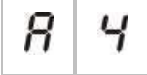
Afișaj	Descriere	Valoare
	Funcția modulului A	de la 01 la 92 [1]
	Întârziere ieșire 1 modul A	Între 00 și 10 minute
	Întârziere ieșire 2 modul A	Între 00 și 10 minute
	Întârziere ieșire 3 modul A	Între 00 și 10 minute
	Întârziere ieșire 4 modul A	Între 00 și 10 minute

[1] Valorile disponibile depind de tipul de placă de extensie instalată și de supravegherea selectată. Consultați Anexa A "Setări de configurare prestabilite" la pagina 97.

Funcția modului expandor

Utilizați acest meniu pentru a configura funcția modului expandor. Valoarea implicită depinde de configurația centralei. Pentru majoritatea configurațiilor, valoarea implicită este 01. Pentru centralele cu două zone sau centralele configurate pentru EN 54-13, valoarea implicită este 05. Pentru setările prestabilite disponibile, consultați Anexa A “Setări de configurare prestabilite” la pagina 97.

Pentru a configura funcția modului expandor:

1. Setati afișajul așa cum se arată mai jos și apăsați apoi Enter.



LED-ul Def/dez expandor I/O de pe interfața centralei și LED-ul ON de pe modulul expandor luminează intermitent repede pentru a indica faptul că meniul de configurare al funcției modului este activ.

2. Selectați o valoare cuprinsă între 01 și 92 folosind butoanele pentru selectarea valorii (2 și 4).
3. Apăsați Enter.
4. Salvați modificările.

Întârzierea ieșirii modului expandor

Utilizați acest meniu pentru a configura o întârziere a ieșirii unui modul expandor de până la 10 minute, acolo unde această funcționalitate este disponibilă.

Pentru a configura o întârziere a ieșirii modului expandor:

1. Pentru ieșirea 1 a modului expandor A, setati afișajul așa cum este ilustrat mai jos, apoi apăsați enter.



LED-ul de Defect/Dezactivare I/O pentru extensie de pe interfața panoului de comandă și LED-ul “Activat” de pe placa de extensie luminează intermitent rapid, indicând că meniul de întârziere a modului este activ.

2. Selectați o valoare cuprinsă între 00 și 10 folosind butoanele pentru selectarea valorii (2 și 4).
3. Apăsați Enter.
4. Repetați pașii 1-3 pentru fiecare ieșire, după cum este necesar, la fiecare modul instalat (A, B, C și D) pentru care este nevoie de întârziere.
5. Salvați modificările.

Configurarea rețelei de detecție și a repetoarelor

Această secțiune descrie cum se configurează o rețea de detecție incendiu cu centrale convenționale pentru:



- Conectarea repetoarelor (orice centrală convențională poate fi configurată pentru a funcționa ca repetoare)
- Crearea unei rețele de detecție incendiu cu centrale convenționale, când aveți nevoie de zone convenționale suplimentare în sistem
- Crearea unei rețele care să includă centrale adresabile compatibile, pentru a adăuga mai multe funcții la sistemul de detecție incendiu și sistemul de alarmă (de exemplu, evenimente de evidență, activare complexă a ieșirilor controlată de sistemul adresabil, monitorizare de la distanță)

Când o centrală convențională este conectată la o rețea de detecție incendiu, aceasta afișează, în mod normal, starea uneia sau a mai multor centrale din rețea (în funcție de setările de configurare ale repetoarelor). Pentru a afișa numai informații pentru centrala respectivă, apăsați timp de 3 secunde tasta Enter și se vor afișa temporar, timp de 30 de secunde, indicațiile privind starea locală.

Opțiuni de configurare elementară

Următorul tabel prezintă opțiunile pentru crearea configurărilor elementare ale rețelei de detecție incendiu (Firenet).

Tabelul 27: Opțiuni de configurare elementară pentru rețeaua de detecție incendiu

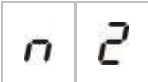
Afișaj	Descriere	Valoare
	Identificatorul Firenet al centralei (numărul de nod al centralei în cadrul rețelei)	De la 00 la 32 00 = independentă (fără rețea) Setare implicită: 00
	Numărul Firenet al nodurilor (numărul de noduri din rețea) [1]	de la 02 la 32 Setare implicită: 02
	Numărul zonei inițiale Firenet [2]	de la 0001 la 9999 Numărul are patru cifre. Identificate prin poziție, acestea sunt: 1234. Apăsăți Sus pentru a introduce primele două cifre ale numărului (pozițiile 1 și 2). Apăsăți Jos pentru a introduce ultimele două cifre ale numărului (pozițiile 3 și 4).
	– sau –	
	Numărul centralei Firenet inițiale de repetat [2]	Între 01 și 32 Setare implicită: 01

[1] Configurația elementară folosește numere consecutrive începând cu 1 și terminând cu numărul introdus aici. Configurația avansată permite utilizarea unor numere specifice, nesequențiale. Când sistemul are un model avansat, personalizat de numere de noduri, valoarea afișată pentru nn este “Cu”.

[2] În funcție de setarea avansată tip repeter Firenet (nr), această setare configurează zona inițială repetată sau centrala inițială repetată.

O *rețea elementară de detecție incendiu* este fie o centrală și un repeter, fie o centrală virtuală cu 16 zone compusă din două centrale cu 8 zone.

Pentru a configura o rețea elementară de detecție incendiu:

1. Activați funcționarea în rețea selectând numărul de nod din rețeaua de detecție incendiu.

Valoarea n1 se schimbă de la 0 la 1 pentru centrală și de la 0 la 2 pentru centrala repetoare.

Dacă n1 nu este 0 (adică este activată funcționarea în rețea), se raportează un defect de rețea dacă nu este prezentă placa de rețea.

LED-ul de defect de rețea luminează intermitent o dată la 10 secunde, pentru a arăta că centrala este conectată la rețea fără defecte.

2. Selectați numărul de centrale din rețea.

Acest lucru nu este necesar când aveți două centrale (adică o centrală și un repeter).

Dacă selectați 5, ID-urile de centrală de la 1 la 5 vor trebui să fie prezente pentru a nu se indica un defect de rețea.

Folosiți setările avansate dacă trebuie să configurați o rețea cu alte ID-uri de nod și dacă aveți nevoie de setări specifice pentru centrală și repeter.

3. Selectați zona inițială din rețeaua de detecție incendiu.

Acest lucru nu este necesar dacă cele două centrale vor folosi aceleași numere de zonă începând cu zona 1 (adică o centrală și un repeter).

Zonele sunt globale. Un eveniment de zonă la distanță dintr-un număr de zonă folosit și la centrala locală va genera o reacție ca și cum evenimentul ar fi fost generat de o zonă locală. Exemplu: Într-o centrală cu două zone cu zona inițială 10, sunt disponibile zonele 10 și 11, iar orice eveniment din zonele 10 și 11 de la orice altă centrală din rețea va avea același efect în centrală ca un eveniment local la acele zone.

De aceea, modificați această setare dacă doriți să păstrați activările și indicațiile independente la centrale diferite. Exemplu: Într-o centrală virtuală cu 16 zone, centrala 1 cu opt zone poate păstra o zonă inițială cu valoarea implicită (1), iar centrala 2 cu opt zone va trebui să schimbe zona inițială de la 1 la 9.

Rețineți că această setare se poate folosi pentru a configura centralele să repete starea centralelor din rețeaua de detecție incendiu cu LED-urile de zonă. Pentru detalii suplimentare, consultați setările de configurare avansată a rețelei de detecție incendiu.

Configurarea elementară a rețelei de detecție incendiu va avea setările implicite ale rețelei de detecție incendiu sau pe cele configurate anterior în opțiunile de configurare avansată a rețelei de detecție incendiu.

Setările implicite ale rețelei de detecție incendiu sunt următoarele:

- Ambele centrale se vor comanda reciproc (centrala și repeterul).
- Topologia de rețea va fi de clasa B.
- Repeterul va repeta zonele, nu centralele.
- Centrala va repeta defectele de la repeter.
- Centrala va intra în starea de alarmă și va genera activările la zonele aflate la distanță.
- Centrala își va comanda ieșirile proprii (nu există sistem adresabil în rețea).

Opțiuni de configurare avansată

Tabelul următor prezintă opțiunile (disponibile unui utilizator de configurare avansată) pentru crearea unei configurații avansate a rețelei de detecție incendiu.

Tabelul 28: Opțiuni de configurare avansată pentru rețeaua de detecție incendiu

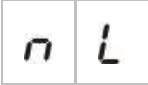
Afișaj	Descriere	Valoare
	Identificator Firenet	Între 0 și 32 0: Independentă (fără rețea) Setare implicită: 0
	Numărul de noduri Firenet [1]	Între 2 și 32 Setare implicită: 2
	Numărul zonei inițiale Firenet când tipul de repetor Firenet (nr) = 2n	de la 0001 la 9999 Numărul are patru cifre. Identificate prin poziție, acestea sunt: 1234. Apăsăți Sus pentru a introduce primele două cifre ale numărului (pozițiile 1 și 2). Apăsăți Jos pentru a introduce ultimele două cifre ale numărului (pozițiile 3 și 4).
	– sau –	
	Numărul centralei inițiale Firenet care trebuie repetată când tipul de repetor Firenet (nr) este Pn	Între 01 și 32 Setare implicită: 01
	Comenzi globale Firenet	Pornit/Oprit Setare implicită: Pornit
	Clasa de buclă Firenet	A/ B Setare implicită: B
	Zone la distanță în procesul Firenet	Pornit/Oprit Setare implicită: Pornit
	Tip de repetor Firenet	2n = repetor de zone Pn = repetor de centrale Setare implicită: 2n
	Hartă repetoare	Submeniu: 1 – 32 Valori: Pornit/Oprit Setare implicită: ON (pornit) pentru nodurile 1 și 2, OFF (oprit) pentru restul

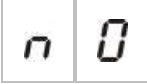
Afișaj	Descriere	Valoare
	Hartă repetoare Firenet	Submeniu: 1 – 32 Valori: Pornit/Oprit Setare implicită: ON (pornit) pentru nodurile 1 și 2, OFF (oprit) pentru restul
	Comandă ieșire la distanță Firenet	Pornit/Oprit Setare implicită: OFF (oprit)

[1] Setarea de configurație elementară poate fi înlocuită printr-un set de centrale specifice personalizate pentru comunicare, numit hartă Firenet (nM), și un set de centrale de repetat, numit hartă de repetoare Firenet (rM). Dacă se schimbă configurația modificând nM sau rM, valoarea afișată pentru numărul de noduri Firenet (nn) este Cu, indicând o configurație personalizată a rețelei.

Configurarea hărților Firenet și de repetoare

Dacă centralele din sistem nu au toate ID-urile de nod numerotate consecutiv (începând de la 1) sau dacă centralele nu repetă informațiile de la toate celelalte centrale, configurați nM (hartă Firenet) și rM (hartă repetoarelor Firenet).

Configurarea hărții Firenet (nM)

Orice centrală din rețeaua de detecție incendiu se poate configura să afișeze evenimentele din zone îndepărtate și să reacționeze ca și cum evenimentele ar proveni din zonele locale, pentru zonele aflate pe raza centralei. Raza de zone a centralei este determinată cu zona inițială (decalaj) și tipul de centrală. Numerele de zonă globale pot fi de la 1 la 9999. Aceasta înseamnă că o zonă inițială a unei centrale cu două zone poate fi de la 1 la 9998, iar o centrală cu opt zone care are zona inițială 100 are un interval de zone de la 100 la 107.

Harta Firenet (nM) definește toate centralele care comunică cu centrala configurată. În felul acesta, puteți crea subrețele în rețeaua de detecție incendiu. De exemplu, dacă aveți patru centrale într-o rețea de detecție incendiu, astfel:

- Centrala cu ID 1 cu nM activ pentru nodurile 1 și 2
- Centrala cu ID 2 cu nM activ pentru nodurile 1 și 2
- Centrala cu ID 20 cu nM activ pentru nodurile 20 și 32
- Centrala cu ID 32 cu nM activ pentru nodurile 20 și 32

Centralele 1 și 2 se vor vedea reciproc într-o subrețea, iar centralele 20 și 32 se vor vedea în într-o altă subrețea. Numai defectul de buclă deschisă la cablarea Firenet pentru rețelele de clasa A va fi comun pentru cele două subrețele.

Configurarea hărții repetoarelor (rM)

Orice centrală din rețeaua de detecție incendiu poate repeta informațiile altor noduri care fac parte din harta sa Firenet.

Una sau mai multe centrale pot fi repetate simultan (inclusiv centrale adresabile) definind harta repetoarelor.

În mod implicit, setarea elementară pentru stabilirea numărului de noduri (nn) va regla centrala să activeze în harta repetoarelor (rM) aceleași centrale ca în harta Firenet. (Adică, în mod implicit, centralele vor repeta toate informațiile tuturor celorlalte centrale din rețeaua de detecție incendiu.)

Indicațiile vor arăta logica SAU funcția indicației locale împreună cu aceeași indicație la alte centrale de la distanță care sunt repetate. Dacă centralele afișează stări diferite, centrala cu prioritatea mai mare are întâietate (adică dacă centrala 1 are sirenele pe întârziere, iar centrala 2 le are pornite, o a treia centrală repetoare va arăta că sirenele sunt pornite).

Toate indicațiile primite care nu pot fi afișate în centrala repetoare vor fi ignorate.

Exemple:

- O centrală repetoare convențională poate repeta o centrală analogică și numeroase indicații nu pot fi afișate.
- O centrală cu două zone ar putea fi configurată să repete o centrală cu opt zone. Zonele 3-8 nu vor putea fi afișate.

Sistemele convenționale pot fi configurate să repete informațiile de stare ale centralelor în loc de informațiile de stare ale zonelor în indicațiile LED-urilor de zonă. Consultați setarea configurației tipului de repetor (nr).

Selectarea comenzilor centralei

Selectați comenzile centralei (de exemplu, resetare, oprire/repornire sirene, suprimare sunet centrală, anulare întârzieri) care vor fi locale sau globale. Acestea vor fi trimise tuturor centralelor din harta sa Firenet.

În mod implicit, nC este setat pe Da, astfel încât comenzile sunt locale, dar sunt trimise și în rețea.

Notă: Caracteristica de comenzi locale sau globale nu se aplică comenzilor de dezactivare/activare și test. Acestea sunt mereu locale și trimise la centralele care sunt repetate. Această funcție oferă mai multă flexibilitate pentru configurarea dezactivării/activării și testării zonelor, a sirenelor, a scenariului foc și a protecției antiincendiu.

Exemple: Dacă dezactivăm zona 1 la centrala 1 și centrala 1 repetă centrala 2, zona 1 va fi dezactivată și la centrala 2 (zona comună complet dezactivată). Dacă dezactivăm zona 1 la centrala 1, dar centrala 2 nu este repetată, zona 1 nu va fi dezactivată la centrala 2. (Se poate dezactiva în acest fel doar o parte a zonei comune).

Selectarea clasei de buclă

Selectați clasa de buclă (nL) pentru a configura centrala în conformitate cu topologia de cablare selectată: Clasa A (inel) sau clasa B (magistrală).

Clasa A este recomandată pentru a asigura redundanță pe calea de comunicare. Clasa B poate fi folosită numai pentru repetoare fără cerințe de comandă.

În mod implicit, setările elementare folosesc clasa B pentru funcționalitatea elementară de repetor.

Procesul de selecție pentru zonele de la distanță din cadrul unei alarme

Selectați setarea de a procesa (sau a nu procesa) zonele aflate la distanță în stare de alarmă (nP).

Această setare vă permite să decideți dacă centrala intră în starea de alarmă și reacționează în consecință sau nu, cu orice zonă de la distanță din afara intervalului său de zone. Această opțiune permite:

- Crearea de sisteme convenționale mari (de exemplu, 10, 12, 16 sau mai multe zone), în care fiecare nod are diferite zone globale pentru a indica numai zona locală în stare de alarmă
- Crearea de sisteme în care indicațiile de alarmă trebuie să fie locale centralei (nP trebuie să fie inactiv)

În mod implicit, procesarea alarmelor din zonele îndepărtate (nP) este activă (ON).

Specificați tipul de repetor Firenet

Selectați setarea tipului de repetor Firenet (nr) dacă doriți să folosiți repetorul pentru a afișa starea centralei în loc de informațiile privind starea zonei. (nr = Pn).

Când centrala este configurată să repete starea altor centrale, indicațiile de zonă afișează informații globale privind starea centralei: LED-ul roșu de zonă va indica faptul ID-ul centralei din rețea este în stare de alarmă (automată sau manuală), iar LED-ul galben de zonă va arăta că ID-ul centralei este în stare de defect, dezactivată sau de test.

În mod implicit, se folosesc repetoare de zonă (nr = 2n)

Selectați comanda de ieșire la distanță

Setați comanda de ieșire la distanță Firenet (nO) la valoarea ON (pornită) dacă doriți ca o centrală compatibilă adresabilă din rețeaua de detecție incendiu să comande ieșirile centralei convenționale (sirene, scenariu foc, protecție antiincendiu, ieșire avertizare defect și ieșiri placă de extensie) cu opțiuni de programare avansată.

Consultați documentația centralei adresabile (inclusiv software-ul de configurare al acesteia) dacă aveți nevoie de acest tip de configurare avansată.

Dacă centrala este configurată pentru comanda ieșirilor de la distanță, aceasta nu va mai activa ieșirile pe baza logicii sale proprii, ci le va activa numai pe baza comenzilor primite din rețeaua de detecție incendiu.

Acest mod de operare este autoprotejat: Dacă centrala detectează un defect la rețeaua de detecție incendiu, ieșirile se vor activa pe baza logicii locale sau a comenzilor de la distanță.

În mod implicit, comanda de ieșire de la distanță Firenet este dezactivată pentru aplicațiile individuale sau rețelele convenționale pure de detecție incendiu, în care centrala își comandă propriile ieșiri.

Punerea în funcțiune

Înainte de punerea în funcțiune a centralei

Înainte de punerea în funcțiune a centralei, asigurați-vă că:

- Centrala a fost instalată corect
- Tensiunea de alimentare de la priză este de 110 V c.a. sau 230 V c.a., conexiunea este corectă, și sunt îndeplinite cerințele descrise în “Conectarea la priza electrică” la pagina 21
- Nu există scurt circuite sau circuite deschise în niciunul dintre circuitele de zonă
- Toate zonele au închiderea corectă de capăt de linie, așa cum este specificat în “Închiderea zonelor” la pagina 13
- Toate punctele de apel manual au rezistența corectă pentru identificarea alarmei, așa cum se descrie în “Conectarea butoanelor cu acționare manuală” la pagina 14
- Se respectă polaritatea pentru toate circuitele sirenelor și toți rezistorii sunt instalați, așa cum se descrie în “Conectarea sirenelor sau a altor dispozitive de notificare la ieșirile ” la pagina 19
- Întregul echipament opțional instalat (relee pentru indicarea rutei de incendiu, alarmă și defecte etc.) este conectat corect
- Bateriile sunt conectate corect, și respectă toate cerințele descrise în “Conectarea bateriilor” la pagina 23
- Întreaga configurare a sistemului de detectie incendiu respectă modul de operare corespunzător și reglementările locale

Punerea în funcțiune a centralei

După verificarea în întregime a cerințelor privind instalarea, conectarea și configurarea, așa cum se descrie mai sus, panoul de comandă poate fi pornit.

Pornirea normală

După pornirea panoului de comandă, starea normală (standby) este indicată astfel:

- LED-ul de alimentare luminează constant
- LED-ul de întârziere al sirenelor luminează constant (dacă a fost activată o întârziere)
- LED-ul de întârziere a indicării rutei de incendiu luminează constant (dacă a fost activată o întârziere)

Dacă există alte indicatoare pornite, verificați bine instalația înainte de a continua.

Pornire în caz de defect

În conformitate cu EN 54-2, panoul de comandă are o secvență de pornire specială folosită după ce a detectat o defecțiune internă.

Aceasta este indicată după cum urmează:

- LED-ul Defect general luminează intermitent repede
- LED-ul Defect centrală luminează intermitent încet

Dacă se întâmplă acest lucru:

1. Introduceți parola pentru nivelul de utilizator operator.
2. Apăsăți butonul de resetare pentru a reseta panoul de comandă.

Dacă starea pentru apariția unui defect continuă să apară după resetare, centrala anulează succesiunea de pași de pornire și aprinde LED-ul Defect centrală.

Dacă se întâmplă acest lucru, verificați toate conexiunile și configurarea panoului de comandă, așa cum se descrie în “Înainte de punerea în funcțiune a centralei” la pagina 77.

Pornire pe baterie

Pentru a porni panoul de comandă de la baterii, apăsați butonul de pornire cu baterie de pe placa de circuit imprimat a panoului de comandă (butonul este marcat drept BAT. START, consultați Figura 20 de mai jos). Mențineți butonul apăsat timp de aproximativ 5 secunde.

Figura 20: Butonul de pornire pe baterie

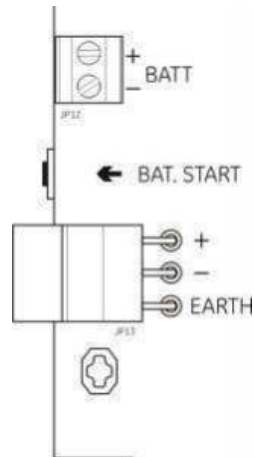

Teste funcționale

Produceți un scurtcircuit și un circuit deschis în zonă pentru a testa raportarea defecțiunii în fiecare caz.

Activați un punct de apel manual pentru a testa raportarea alarmei manuale. Panoul de comandă ar trebui să ignore orice decalări configurate și să activeze imediat dispozitivele de notificare în caz de alarmă și indicarea rutei de incendiu (acolo unde este cazul).

Activați un detector pentru a testa raportarea alarmei automate. Panoul de comandă ar trebui să inițieze orice decalări configurate și să activeze dispozitivele de notificare în caz de alarmă și indicarea rutei de incendiu (acolo unde este cazul) după trecerea perioadei de întârziere.

Folosind un multimetru, verificați dacă releul de defecțiune se activează atunci când se raportează o defecțiune și dacă releul de alarmă se activează când se raportează o alarmă.

Timpii de reacție

Timpii de reacție pentru evenimentele standard sunt prezentați mai jos.

Tabelul 29: Timpi de reacție pentru evenimente standard

Eveniment	Timp de reacție
Alarmă	Sub 3 de secunde
Defect zonă	Sub 30 de secunde
Defect sirena	Sub 30 de secunde
Defect scenariu foc	Sub 30 de secunde
Defect la placa de extensie	Sub 100 de secunde
Defect rețea	Sub 100 de secunde
Defect împământare	Sub 100 de secunde
Defect încărcător baterie	Sub 100 de secunde
Defect lipsă baterii	Sub 3 minute
Defect alimentare priză	Sub 3 minute
Defect de ieșire din funcțiune	Sub 100 de secunde
Defect siguranță/protecție	Sub 3 minute
Defect sistem	Sub 100 de secunde
Defect înaltă rezistență baterie	Sub 4 ore

Capitolul 4

Mentenanța

Rezumat

Acest capitol cuprinde informații privind mentenanța sistemului de alarmă în caz de incendiu și mentenanța bateriilor.

Cuprins

Mentenanța sistemului de detecție incendiu	82
Mentenanța trimestrială	82
Mentenanța anuală	82
Curățarea centralei	82
Mentenanța bateriilor	83

Mentenanța sistemului de detecție incendiu

Efectuați următoarele operații de mentenanță pentru a vă asigura că sistemul de alarmă în caz de incendiu funcționează corect și respectă toate reglementările europene necesare.

Notă: Înainte de a efectua orice teste, asigurați-vă că indicarea rutei de incendiu (dacă este configurată) este dezactivată sau că au fost anunțați pompierii.

Mentenanța trimestrială

Testați cel puțin un dispozitiv pe zonă și verificați dacă panoul de comandă reacționează la toate evenimentele de tip defecțiune și alarmă. Ar trebui să verificați alimentarea panoului de comandă și tensiunea bateriilor.

Mentenanța anuală

Testați toate dispozitivele sistemului și verificați dacă panoul de comandă reacționează la toate evenimentele de tip defecțiune și alarmă. Toate conexiunile electrice trebuie verificate vizual, pentru a vă asigura că sunt bine fixate, că nu au fost deteriorate și că sunt protejate în mod adecvat.

Curățarea centralei

Păstrați curățenia părților exterioare și interioare ale centralei. Curățați periodic exteriorul folosind o cârpă umedă. Nu curățați panoul de comandă cu produse ce conțin solvenți. Nu curățați interiorul incintei cu produse lichide.

Mentenanța bateriilor

Baterii compatibile

Panoul de comandă are nevoie de două baterii de 12 V, 7,2 sau 12 Ah reîncărcabile, sigilate, cu plumb-acid. Bateriile compatibile pentru acest produs sunt indicate în tabelul de mai jos.

Tabelul 30: Baterii compatibile

Model	Tipul bateriei	Baterii recomandate
Panouri de comandă cu două și patru zone	12 V, 7,2 Ah	BS127N-A (7,2 Ah) Fiamm FG20721/2 (7,2 Ah) Yuasa NP7-12 (7,0 Ah)
Panou de comandă cu opt zone	12 V, 7,2 Ah sau 12 V, 12 Ah	BS127N-A (7,2 Ah) BS130N (12 Ah) Fiamm FG20721/2 (7,2 Ah) Fiamm FG21201/2 (12 Ah) Yuasa NP7-12 (7,0 Ah) Yuasa NP12-12 (12 Ah)

Remediarea problemelor legate de baterii

Defectele privind alimentarea de la baterii și siguranțele pentru baterii sunt indicate prin lumina intermitentă a LED-ului pentru defect de alimentare. Dacă LED-ul luminează intermitent, verificați următoarele:

- Cablurile bateriilor sunt în stare bună
- Cablurile bateriilor sunt fixate bine și corect la baterii și la placa de circuit imprimat a panoului de comandă

În cazul în care cablurile sunt în stare bună și toate conexiunile sunt corecte, înseamnă că bateriile trebuie înlocuite imediat.

Înlocuirea bateriilor

Bateriile trebuie înlocuite periodic conform recomandărilor formulate de fabricantul bateriilor. Durata de viață utilă a bateriilor este de aproximativ patru ani. Evitați descărcarea totală a bateriilor. Folosiți întotdeauna bateriile de schimb recomandate.

Pentru a înlocui bateriile:

1. Deconectați și scoateți din dulap bateriile existente.
2. Introduceți și conectați bateriile de schimb folosind puntea inclusă. Respectați polaritatea corectă.
3. Eliminați bateriile conform cerințelor formulate în reglementările locale sau regionale.

Capitolul 5

Specificații tehnice

Rezumat

Acest capitol cuprinde specificații tehnice privind centrala de detectie incendiu.

Cuprins

Specificații privind zonele	86
Specificații privind intrările și ieșirile	88
Specificații privind sursa de alimentare	89
Specificații mecanice și de mediu	91
Specificații privind rețeaua de detecție incendiu	91
Incinta: Desene și dimensiuni	92

Specificații privind zonele

Tabelul 31: Specificații generale ale zonelor

Tensiunea de ieșire a circuitelor de zonă	
Nominală	22 V c.c.
Maximă	24 V c.c.
Minimă	18 V c.c.
Consumul maxim de curent la un circuit de zonă	
	65 mA
Configurarea implicită a circuitelor de zonă	
EN 54	Capăt de linie pasiv
NEN 2535	Capăt de linie pasiv
NBN S 21-100	Capăt de linie pasiv
BS 5839-1	Capăt de linie activ
Închidere circuit de zonă	
EN 54	rezistor de capăt de linie de 4,7 k Ω
NEN 2535	rezistor de capăt de linie de 4,7 k Ω
NBN S 21-100	rezistor de capăt de linie de 4,7 k Ω
BS 5839-1	dispozitiv capăt de linie activ
Supraveghere EN 54-13 activată	dispozitiv capăt de linie EOL-Z
Protecție intrinsecă	rezistor de capăt de linie de 4,7 k Ω
Număr de detectoare pe circuit de zonă	
Kilsen seria KL700	max. 20
Alte detectoare [1]	max. 32 [2][3]
Numărul de puncte de apel manual dintr-un circuit de zonă	
	32 max. [4]

[1] Sistemele care folosesc alte detectoare nu respectă EN 54-13.

[2] Sau așa cum este prevăzut în standardele locale. Maximum 30 de detectoare pentru instalațiile NBN S 21-100.

[3] Atâta timp cât detectoarele respectă specificațiile zonale necesare menționate aici.

[4] Figuri bazate pe EN 54-2. Numărul maxim de dispozitive poate să difere pentru alte standarde. De exemplu, NBN S 21-100 indică un număr maxim de 30 de detectoare sau 10 butoane cu acționare manuală pentru fiecare circuit de zonă.

Tabelul 32: Specificații pentru zone mixte [1]

Rezistența maximă a unui circuit de zonă	40 Ω
Capacitatea maximă a unui circuit de zonă	500 nF
Impedanța nominală	
Detector	între 160 Ω și 680 Ω $\pm 5\%$
Punct de apel manual	100 Ω $\pm 5\%$
Intervalul de referință pentru alarmă la detectoare	
Tensiunea zonei	între 6,5 V și 14 V
Impedanța zonei	între 145 Ω și 680 Ω
Intervalul de referință pentru alarmă la punctele de apel manual	
Tensiunea zonei	între 3 V și 6,5 V
Impedanța zonei	între 75 Ω și 144 Ω

Intervalul de referință pentru scurtcircuit	
Tensiunea zonei	< 3 V
Impedanța zonei	< 55 Ω
Intervalul de referință pentru circuit deschis	
Impedanța zonei	> 8 kΩ
Consumul de curent al dispozitivelor zonei	≤ 2,6 mA

[1] Zonele mixte nu sunt permise în instalările care necesită o conformitate cu EN 54-13 sau zone cu protecție intrinsecă.

Tabelul 33: Specificații pentru zone automate și manuale

	Standard / BS 5839-1	EN 54-13	Cu protecție intrinsecă [1]
Rezistență la fiecare circuit de zonă	55 Ω max.	50 Ω max.	55 Ω max.
Capacitatea la fiecare circuit de zonă	500 nF max.	500 nF max.	500 nF max.
Impedanța nominală a alarmei	între 100 și 680 Ω ±5%	între 100 și 520 Ω ±5%	între 250 și 560 Ω ±5%
Intervalul de referință pentru alarmă			
Tensiunea zonei	între 3 și 14 V	între 3,1 și 16,9 V	între 12,8 și 17 V
Impedanța zonei	între 75 și 680 Ω	între 90 și 900 Ω	între 160 și 900 Ω
Intervalul de referință pentru scurtcircuit			
Tensiunea zonei	< 3 V	< 3,1 V	< 11,9 V
Impedanța zonei	< 55 Ω	< 50 Ω	< 80 Ω
Intervalul de referință pentru circuit deschis			
Impedanța zonei	> 8 kΩ	–	> 11 kΩ
Consumul de curent al dispozitivelor zonei	≤ 2,6 mA	–	< 1,81 mA
Tensiunea zonei	între 20,6 și 23,5 V	între 19,2 și 23,5 V	> 21,3 V
Defect impedanță ridicată	Nu este cazul	între 16,9 și 17,2 V	Nu este cazul

[1] Valorile se referă la terminalele de intrare ale zonelor centralei.

Specificații privind intrările și ieșirile

Tabelul 34: Intrări nesupervizate

Rezistență cablu	
Valoare de intrare pentru activare	$\leq 9k \Omega \pm 10\%$
Valoare de intrare pentru dezactivare	$> 9k \Omega \pm 10\%$
Tip intrare	Nesupravegheată, activată cu o impedanță pasivă (de obicei un contact de releu)
Curent de alimentare	max. 1 mA (pentru activarea cu contact de scurtcircuit)
Tensiunea între terminale	max. 28 V (pentru dezactivarea cu circuit deschis)

Tabelul 35: Intrări supervizate [1]

Rezistență cablu	
Scurtcircuit	$\leq 220 \Omega$
Activ	$< 220 \Omega$ până la 8 k Ω
Defect impedanță mare	$< 8 k\Omega$ până la 10 k Ω
Standby	$< 10 k\Omega$ până la 20 k Ω
Circuit deschis	$> 20 k\Omega$
	Notă: Pentru conformitatea cu EN 54-13, impedanța activă trebuie să fie între 220 Ω și 3,9 k Ω .
Curent de alimentare	max. 1 mA (pentru activarea cu contact de scurtcircuit)
Tensiunea între terminale	max. 28 V (pentru dezactivarea cu circuit deschis)

[1] Intrări confirmare scenariu foc

Tabelul 36: Specificații privind ieșirile

Închidere ieșire	
Ieșiri clasa B (implicite)	rezistor de capăt de linie de 15 k Ω 5%
Ieșiri clasa A	rezistor de capăt de linie de 4,7 k Ω 1/4W 1%
Ieșiri sirenă/scenariu foc/avertizare defecțiuni [1]	
Supervizat	Pentru circuit deschis și scurtcircuit
Intensitatea la fiecare ieșire (două-patru zone)	250 mA max.
Intensitatea la fiecare ieșire (opt zone)	500 mA max. la 25°C
	385 mA max. la 40°C
Tensiunea în standby (EN 54-13 dezactivat)	-11,5 V c.c. max.
Tensiunea în standby (EN 54-13 activat)	-8,4 V c.c. max.
Tensiunea în stare de alarmă	+21 V c.c. min.
	+28 V c.c. max.
Ieșire releu alarmă	
Numărul de ieșiri fără potențial	1
Curentul de comutare	2 A la 30 V c.c. max.

Ieșire releu defecțiune	
Numărul de ieșiri fără potențial	1
Curentul de comutare	2 A la 30 V c.c. max.
Starea implicită	Sub tensiune (oprire în caz de defect)
Ieșire auxiliară de 24 V c.c.	
Tensiune	24 V c.c. nominal 28 V c.c. max. 21 V c.c. min.
Intensitate	250 mA max.

[1] Numărul de ieșiri disponibile depinde de modelul de centrală, tipul de supraveghere și modul de operare. Pentru mai multe informații, citiți "Setări prestabilite privind modul de operare" la pagina 98.

Specificații privind sursa de alimentare

Tabelul 37: Specificații pentru alimentarea de la priză

Tensiunea de funcționare	110 V c.a. / 60 Hz sau 230 V c.a. / 50 Hz
Intensitatea nominală (panouri de comandă cu două și patru zone)	
110 V c.a.	2 A
230 V c.a.	2 A
Intensitatea nominală (panouri de comandă cu opt zone)	
110 V c.a.	3,15 A
230 V c.a.	1,5 A
Toleranța de tensiune	+10% / -15%
Siguranța prizei electrice	
110 V c.a.	T 3,15 A 250 V
230 V c.a.	T 2 A 250 V

Tabelul 38: Specificații pentru alimentarea cu 24 V c.c.

Panouri de comandă cu două și patru zone	
Tensiune c.c.	24 V
Intensitate nominală	2 A
Intervalul de intensitate	Între 0 și 2 A
Puterea nominală	50 W
Toleranța la tensiune	±2%
Panou de comandă cu opt zone	
Tensiune c.c.	24 V
Intensitate nominală	4 A
Intervalul de intensitate	Între 0 și 4 A
Puterea nominală	100 W
Toleranța la tensiune	±2%

Tabelul 39: Specificații pentru baterii și încărcătoare de baterie

Baterii	
Panouri de comandă cu două și patru zone	2 x 7,2 Ah
Panou de comandă cu opt zone	2 x 7,2 Ah sau 2 x 12 Ah
Tipul bateriei	Sigilată, plumb-acid
Tensiunea încărcătorului bateriei	27,3 V la 20°C -36 mV/°C
Intensitatea încărcătorului de baterii	
Panouri de comandă cu două și patru zone	Max. 0,5 A
Panou de comandă cu opt zone	Max. 0,7 A
Nivel de tensiune la iesit din funcțiune	< 22,75 V
Nivel de tensiune în afara funcționării	< 21 V
Rezistența internă a bateriei (max. Ri)	
Panouri de comandă cu două și patru zone	1 Ω
Panou de comandă cu opt zone	0,5 Ω

Tabelul 40: Specificații privind consumul de curent al centralei (EN 54-4) [1]

Consumul de curent minim (I_{min}) [2]	
Centrale cu două zone	0,042 A
Centrale cu patru zone	0,051 A
Centrale cu opt zone	0,069 A
Consumul de curent maxim în standby (I_{max a})	
Centrale cu două zone	0,30 A
Centrale cu patru zone	0,30 A
Centrale cu opt zone	0,39 A
Consumul de curent maxim în stare de alarmă (I_{max b})	
Centrale cu două zone	1,57 A
Centrale cu patru zone	1,57 A
Centrale cu opt zone	2,78 A

[1] Cu o singură sursă de alimentare.

[2] Fără defecte, fără încărcarea bateriei, cu capăt de linie standard cu rezistor.

Specificații mecanice și de mediu

Tabelul 41: Specificații mecanice

Dimensiunile incintei (fără capac)	
Panouri de comandă cu două și patru zone	300 × 97 × 402 mm
Panou de comandă cu opt zone	421 × 100 × 447 mm
Greutatea fără baterii	
Panouri de comandă cu două și patru zone	2,8 kg
Panou de comandă cu opt zone	3,9 kg
Numărul de orificii pentru cabluri	
Panouri de comandă cu două și patru zone	14 x Ø 20 mm în partea de sus a incintei 2 x Ø 20 mm în partea de jos a incintei 12 x Ø 20 mm în spatele incintei
Panou de comandă cu opt zone	20 x Ø 20 mm în partea de sus a incintei 2 x Ø 20 mm în partea de jos a incintei 26 x Ø 20 mm în spatele incintei
Clasa de protecție IP	IP30

Tabelul 42: Specificații de mediu

Temperatura de funcționare	Între -5 și +40°C
Temperatura de stocare	Între -20 și +70°C
Umiditate relativă	de la 10 la 95% fără condens
Condiții privind clasa de tip	3K5 din IEC 60721-3-3

Pentru desene și dimensiuni detaliate privind incinta, consultați "Incinta: Desene și dimensiuni" la pagina 92.

Specificații privind rețeaua de detecție incendiu

Tabelul 43: Specificații privind rețeaua de detecție incendiu

Distanța maximă dintre centrale	1,2 km
Capacitatea maximă	32 noduri și 64 noduri
Protocolul de comunicații	Rețea peer-to-peer brevetată, pe bază de RS-485

Incinta: Desene și dimensiuni

Figura 21: Dulap pentru panou cu două și patru zone cu capac



Figura 22: Dulap pentru panou cu două și patru zone fără capac



Figura 23: Dulap pentru panou cu opt zone cu capac

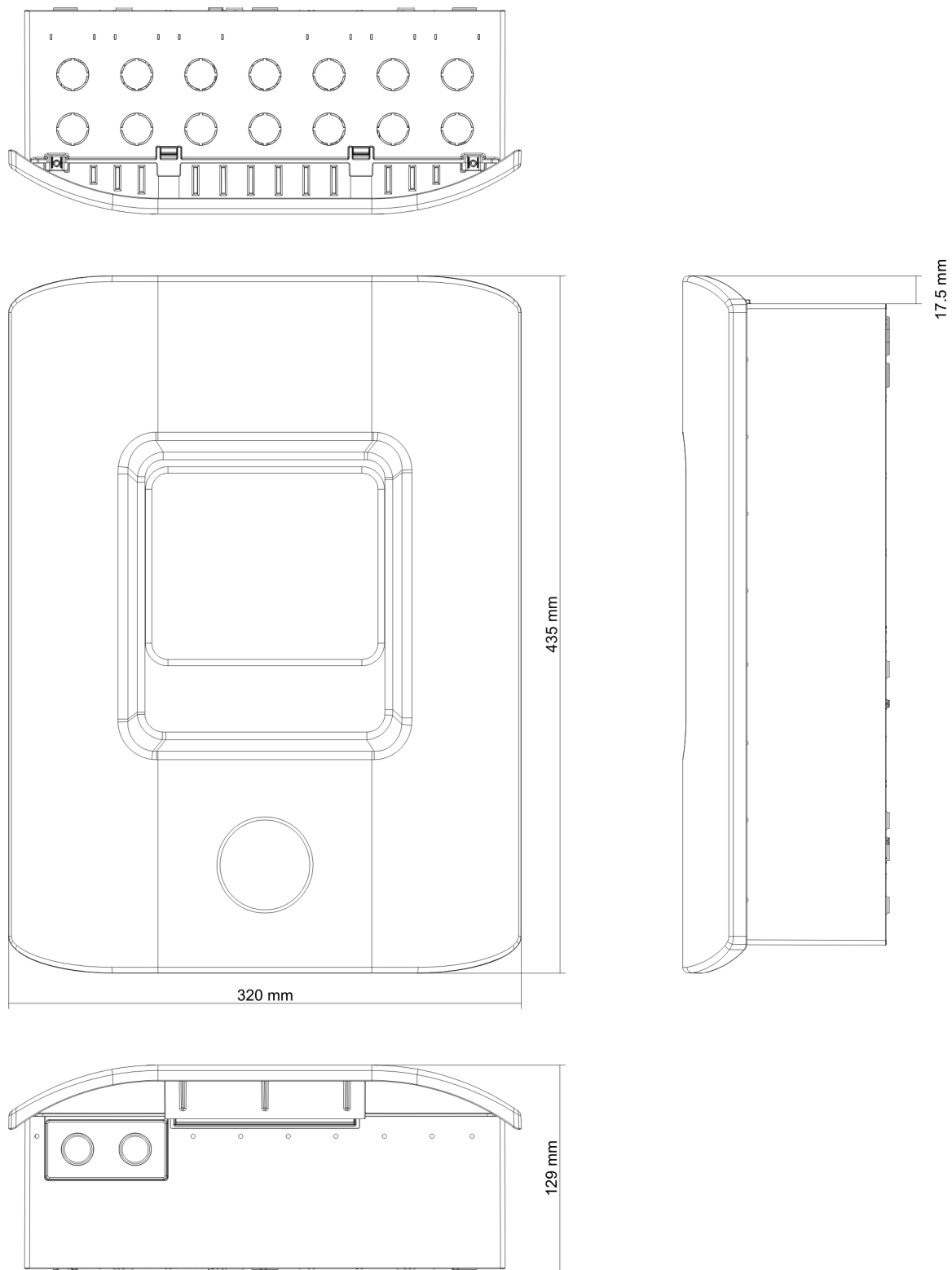

Figura 24: Dulap pentru panou cu opt zone fără capac

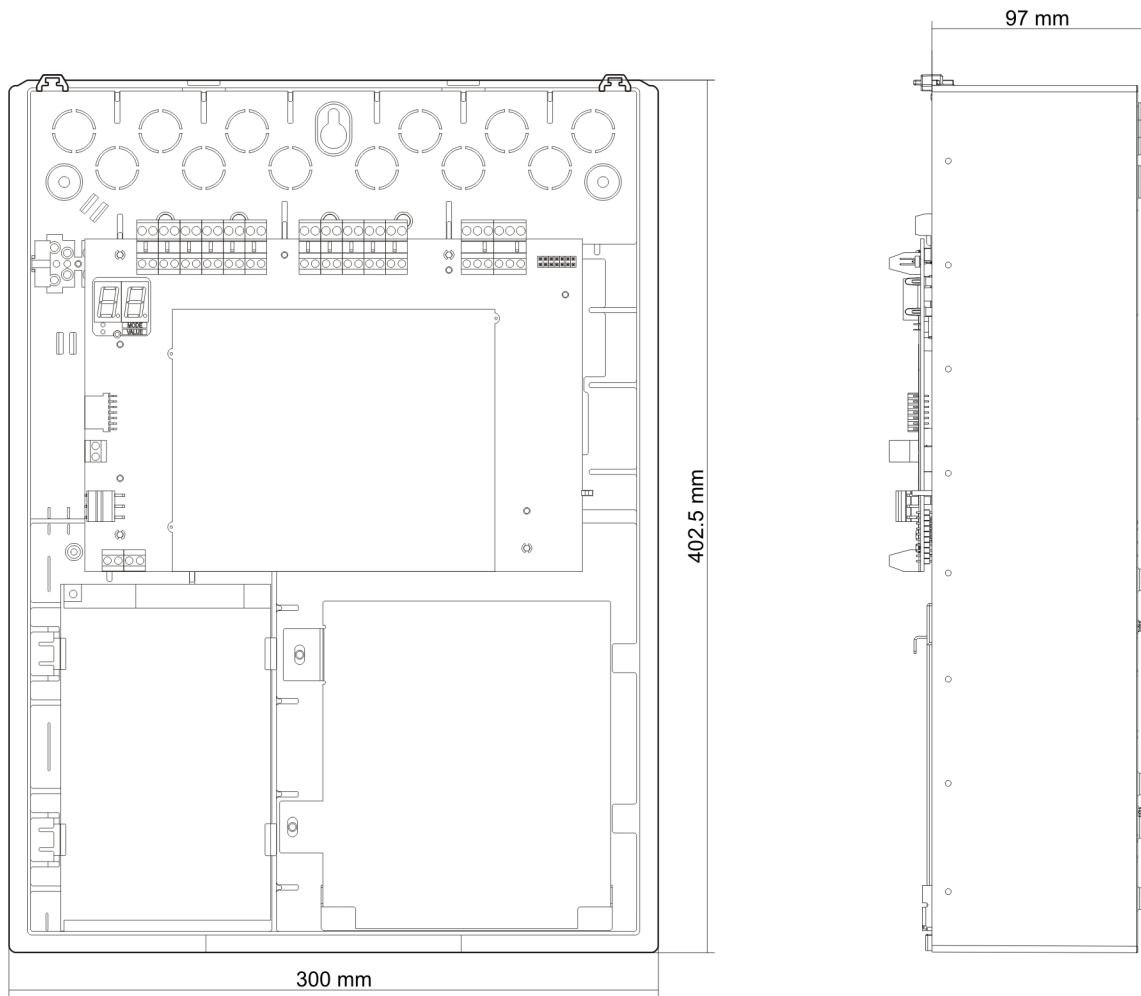

Anexa A

Setări de configurare prestabilite

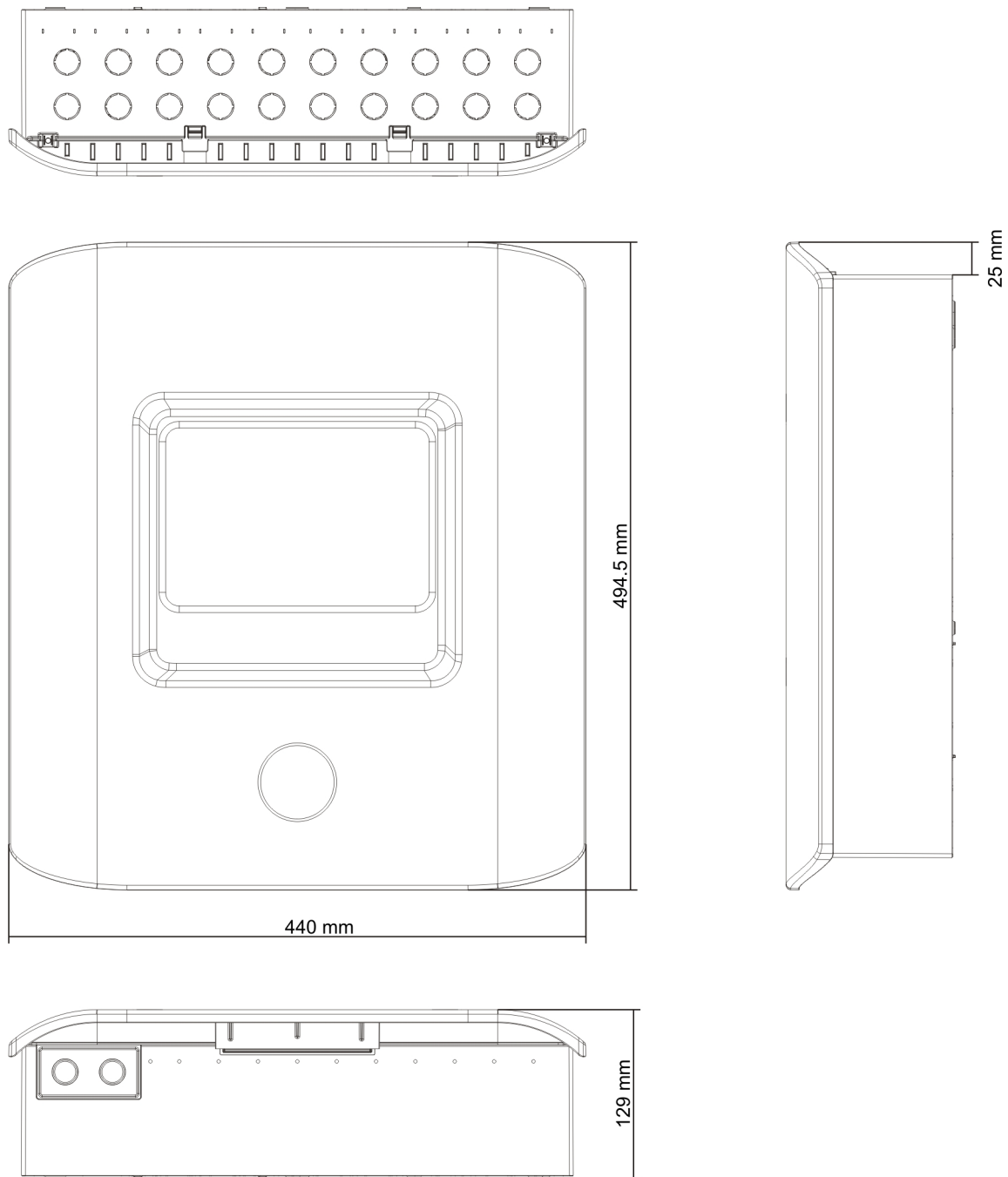
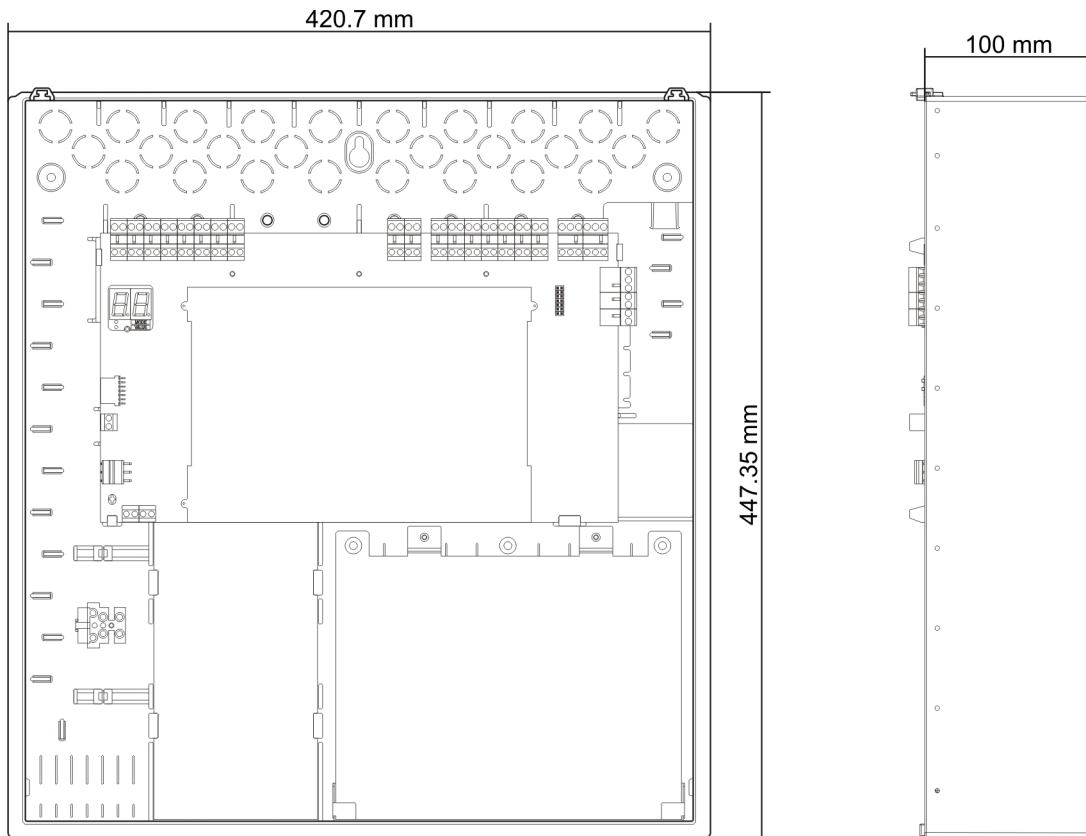
Rezumat

Această anexă include informații detaliate privind setările prestabilite pentru modul de operare și configurarea modulelor expandoare.

Cuprins

Setări prestabilite privind modul de operare	98
Setări prestabilite EN 54-2	98
EN 54-2 Evacuare	99
EN 54-2 Scandinavia	100
BS 5839-1	101
NBN S 21-100	102
NEN 2535	103
Setări prestabilite ale plăcilor de extensie	104

Setări prestabilite privind modul de operare

Setări prestabilite EN 54-2

Tabelul 44: Setări de configurare prestabilite

Setare pres-tabilită	Centrala	Tip capăt de linie	Tip ieșire	Ieșiri sirene	Ieșiri pentru indicarea rutei de incendiu	Tipul de zonă
01	Cu două zone	Pasiv	Clasa B	2	0	Tip mixt
01	Cu patru zone, cu opt zone	Pasiv	Clasa B	3	1	Tip mixt
02	Cu două zone	Tip pasiv, CleanMe activat [1]	Clasa B	2	0	Tip mixt
02	Cu patru zone, cu opt zone	Tip pasiv, CleanMe activat [1]	Clasa B	3	1	Tip mixt
01	Cu două zone	Supravegherea EN 54-13	Clasa A	1	0	Impar: Tip automat Par: Tip manual
01	Cu patru zone, cu opt zone	Supravegherea EN 54-13	Clasa A	1	1	Impar: Tip automat Par: Tip manual

[1] Funcția CleanMe nu este disponibilă pentru dispozitive Kilsen.

Tabelul 45: Caracteristici de configurare suplimentare

Întârziere implicită a sirenei	0
Întârziere implicită pentru indicarea rutei de incendiu	0
Întârziere prelungită implicită pentru indicarea rutei de incendiu	0
Întârziere implicită pentru zonă	Activat
Pornire/repornire sirene	Pornire sirene doar în caz de alarmă de incendiu
Timpe de dezactivare mod silențios sirene	1 minut

Tabelul 46: Intrări și ieșiri

Intrare/ieșire	Standard	EN 54-13
Intrarea INPUT1	Resetare de la distanță	Resetare de la distanță
Intrarea INPUT2	Decalaje dezactivate	Decalaje dezactivate
Ieșirea OUT1	Circuitul sirenei	Circuitul sirenei
Ieșirea OUT2	Circuitul sirenei	
Ieșirea OUT3	Circuitul sirenei	Indicare rută incendiu
Ieșirea OUT4	Indicare rută incendiu	

Notă: Centralele cu două zone au numai două ieșiri cu EN 54-13 dezactivat (OUT1 și OUT2) sau o singură ieșire cu EN 54-13 activat (OUT1/2)

EN 54-2 Evacuare

Tabelul 47: Setări de configurare prestabilite

Setare prestabilită	Centrala	Tip capăt de linie	Tip ieșire	Ieșiri sirene	Tipul de zonă
05	Cu două zone	Pasiv	Clasa B	2	Tip mixt
05	Cu patru zone, cu opt zone	Pasiv	Clasa B	4	Tip mixt
06	Cu două zone	Tip pasiv, CleanMe activat [1]	Clasa B	2	Tip mixt
06	Cu patru zone, cu opt zone	Tip pasiv, CleanMe activat [1]	Clasa B	4	Tip mixt
05	Cu două zone	Supravegherea EN 54-13	Clasa A	1	Impar: Tip automat Par: Tip manual
05	Cu patru zone, cu opt zone	Supravegherea EN 54-13	Clasa A	2	Impar: Tip automat Par: Tip manual

[1] Funcția CleanMe nu este disponibilă pentru dispozitive Kilsen.

Tabelul 48: Caracteristici de configurare suplimentare

Întârziere implicită a sirenei	0
Întârziere implicită pentru zonă	Activat
Pornire/repornire sirene	Pornire sirene sau repornire sirene oprite la nivelul de utilizator 2, cu eveniment de alarmă de incendiu

Tabelul 49: Intrări și ieșiri

Intrare/ieșire	Standard	EN 54-13
Intrarea INPUT1	Resetare de la distanță	Resetare de la distanță
Intrarea INPUT2	Decalaje dezactivate	Decalaje dezactivate
Ieșirea OUT1	Circuitul sirenei	Circuitul sirenei
Ieșirea OUT2	Circuitul sirenei	
Ieșirea OUT3	Circuitul sirenei	Circuitul sirenei
Ieșirea OUT4	Circuitul sirenei	

Notă: Centralele cu două zone au numai două ieșiri cu EN 54-13 dezactivat (OUT1 și OUT2) sau o singură ieșire cu EN 54-13 activat (OUT1/2)

EN 54-2 Scandinavia

Tabelul 50: Setări de configurare prestabilite

Setare pres-tabilită	Centrala	Tip capăt de linie	Tip ieșire	Ieșiri sirene	Ieșiri pentru indicarea rutei de incendiu	Tipul de zonă
07	Cu două zone	Pasiv	Clasa B	2	0	Tip mixt
07	Cu patru zone, cu opt zone	Pasiv	Clasa B	3	1	Tip mixt
08	Cu două zone	Tip pasiv, CleanMe activat [1]	Clasa B	2	0	Tip mixt
08	Cu patru zone, cu opt zone	Tip pasiv, CleanMe activat [1]	Clasa B	3	1	Tip mixt
07	Cu două zone	Supravegherea EN 54-13	Clasa A	1	0	Impar: Tip automat Par: Tip manual
07	Cu patru zone, cu opt zone	Supravegherea EN 54-13	Clasa A	1	1	Impar: Tip automat Par: Tip manual

[1] Funcția CleanMe nu este disponibilă pentru dispozitive Kilsen.

Tabelul 51: Caracteristici de configurare suplimentare

Întârziere implicită a sirenei	0
Întârziere implicită pentru indicarea rutei de incendiu	1
Întârziere prelungită implicită pentru indicarea rutei de incendiu	3
Întârziere implicită pentru zonă	Activat
Pornire/repornire sirene	Pornire sirene sau repornire sirene oprite la nivelul de utilizator operator, cu sau fără eveniment de alarmă de incendiu

Tabelul 52: Intrări și ieșiri

Intrare/ieșire	Standard	EN 54-13
INPUT1 (centrală cu două zone)	Resetare de la distanță	Resetare de la distanță
INPUT1 (centrale cu patru și opt zone)	Întârziere indicare rută incendiu / Întârziere prelungită indicare rută incendiu	Întârziere indicare rută incendiu / Întârziere prelungită indicare rută incendiu
Intrarea INPUT2	Decalaje dezactivate	Decalaje dezactivate
Ieșirea OUT1	Circuitul sirenei	Circuitul sirenei
Ieșirea OUT2	Circuitul sirenei	
Ieșirea OUT3	Circuitul sirenei	Indicare rută incendiu
Ieșirea OUT4	Indicare rută incendiu	

Notă: Centralele cu două zone au numai două ieșiri cu EN 54-13 dezactivat (OUT1 și OUT2) sau o singură ieșire cu EN 54-13 activat (OUT1/2)

BS 5839-1

Tabelul 53: Setări de configurare prestabilite

Setare pres-tabilită	Centrala	Tip capăt de linie	Tip ieșire	Ieșiri sirene[1]	Tipul de zonă
11	Cu două zone	Activ	Clasa B	2 (etapa 1 "Alarmă")	Tip mixt
11	Cu patru zone, cu opt zone	Activ	Clasa B	4 (etapa 1 "Alarmă")	Tip mixt
12	Cu două zone	Tip activ, CleanMe activat [2]	Clasa B	2 (etapa 1 "Alarmă")	Tip mixt
12	Cu patru zone, cu opt zone	Tip activ, CleanMe activat [2]	Clasa B	4 (etapa 1 "Alarmă")	Tip mixt
13	Cu două zone	Activ	Clasa B	2 (etapa 2 "Evacuare")	Tip mixt
13	Cu patru zone, cu opt zone	Activ	Clasa B	4 (etapa 2 "Evacuare")	Tip mixt
14	Cu două zone	Tip activ, CleanMe activat [2]	Clasa B	2 (etapa 2 "Evacuare")	Tip mixt
14	Cu patru zone, cu opt zone	Tip activ, CleanMe activat [2]	Clasa B	4 (etapa 2 "Evacuare")	Tip mixt

[1] Etapa 1 "Alarmă": Sirenele oprite în timpul oricărei întârzieri configurate a sirenelor
Etapa 2 "Evacuare": Sirenele funcționează intermitent în timpul oricărei întârzieri configurate a sirenelor.

[2] Funcția CleanMe nu este disponibilă pentru dispozitive Kilsen.

Tabelul 54: Caracteristici de configurare suplimentare

Întârziere implicită a sirenei	0
Întârziere implicită pentru zonă	Activat
Pornire/repornire sirene	Pornire sirene sau repornire sirene oprite la nivelul de utilizator operator, cu sau fără eveniment de alarmă de incendiu

Tabelul 55: Intrări și ieșiri

Intrarea INPUT1	Modificare clasă
Intrarea INPUT2	Decalaje dezactivate
Ieșirea OUT1	Circuitul sirenei
Ieșirea OUT2	Circuitul sirenei
Ieșirea OUT3	Circuitul sirenei
Ieșirea OUT4	Circuitul sirenei

Notă: Centralele cu două zone au numai două ieșiri cu EN 54-13 dezactivat (OUT1 și OUT2) sau o singură ieșire cu EN 54-13 activat (OUT1/2)

NBN S 21-100

Tabelul 56: Setări de configurare prestabilite

Setare pres-tabilită	Centrala	Tip capăt de linie	Tip ieșire	Ieșiri pentru sirenele de avertizare	Ieșiri pentru sirenele de evacuare	Tipul de zonă
21	Cu patru zone, cu opt zone	Pasiv	Clasa B	2	2	Impar: Tip automat Par: Tip manual
22	Cu patru zone, cu opt zone	Tip pasiv, CleanMe activat [1]	Clasa B	2	2	Impar: Tip automat Par: Tip manual
21	Cu patru zone, cu opt zone	Supravegherea EN 54-13	Clasa A	1	1	Impar: Tip automat Par: Tip manual

[1] Funcția CleanMe nu este disponibilă pentru dispozitive Kilsen.

Tabelul 57: Caracteristici de configurare suplimentare

Întârziere implicită a sirenei	0 minute
Întârziere implicită pentru zonă	ON (pornit)
Pornire/repornire sirene	Pornire sirene sau repornire sirene oprite la nivelul de utilizator 2, cu sau fără eveniment de alarmă de incendiu

Tabelul 58: Intrări și ieșiri

Intrare/ieșire	Standard	EN 54-13
Intrarea INPUT1	Resetare de la distanță	Resetare de la distanță
Intrarea INPUT2	Decalaje dezactivate	Decalaje dezactivate
Ieșirea OUT1	Sirene evacuare	Sirene evacuare
Ieșirea OUT2	Sirene evacuare	
Ieșirea OUT3	Sirene avertizare	Sirene avertizare
Ieșirea OUT4	Sirene avertizare	

Notă: Centralele cu două zone au numai două ieșiri cu EN 54-13 dezactivat (OUT1 și OUT2) sau o singură ieșire cu EN 54-13 activat (OUT1/2)

NEN 2535

Tabelul 59: Setări de configurare prestabilite

Setare pres-tabilită	centrala	Tip capăt de linie	Tip ieșire	leșiri sirene	leșiri pentru indicarea rutei de incendiu	Tipul de zonă
31	Cu patru zone, cu opt zone	Pasiv	Clasa B	2	2	Impar: Tip automat Par: Tip manual
31	Cu patru zone, cu opt zone	Supravegherea EN 54-13	Clasa A	1	1	Impar: Tip automat Par: Tip manual

Tabelul 60: Caracteristici de configurare suplimentare

Întârziere implicită pentru indicarea rutei de incendiu	1 minut
Întârziere prelungită implicită pentru indicarea rutei de incendiu	3 minute
Întârziere implicită pentru zonă	ON (pornit)
Pornire/repornire sirene	Pornire sirene doar în caz de alarmă de incendiu

Tabelul 61: Intrări și ieșiri

Intrare/ieșire	Standard	EN 54-13
Intrarea INPUT1	Oprire întârziere indicare rută incendiu	Confirmare scenariu foc (tipul 1, 100 secunde)
Intrarea INPUT2	Decalaje dezactivate	Ieșire avertizare defect (supraveghere deschisă)
Ieșirea OUT1	Circuitul sirenei	Circuitul sirenei
Ieșirea OUT2	Circuitul sirenei	
Ieșirea OUT3	Indicare rută incendiu (automată)	Indicare rută incendiu
Ieșirea OUT4	Indicare rută incendiu (manuală)	

Notă: Este necesară o placă de extensie supravegheată pentru protecția antiincendiu și pentru ieșirile de avertizare de defecte. Se poate instala o placă de extensie supravegheată suplimentară (opțională) pentru ieșirile de scenariu foc individuale automate și manuale.

Setări prestabilite ale plăcilor de extensie

Următoarele tabele cuprind setările de afișaj prestabilite pentru configurarea releului și a plăcilor de extensie de ieșire supervizate.

Tabelul 62: Configurarea zonelor plăcilor de extensie cu supravegherea EN 54-13 dezactivată

Afișaj	Zonă	Ieșire	Întârziere	Afișaj	Zonă	Ieșire	Întârziere
01	1	1	Da	15	1 și 2	1	Da
	2	2	Da		3 și 4	2	Da
	3	3	Da		5 și 6	3	Da
	4	4	Da		7 și 8	4	Da
02	5	1	Da	17	1, 2, 3 sau 4	1	Da
	6	2	Da			2	Da
	7	3	Da		5, 6, 7 sau 8	3	Da
	8	4	Da			4	Da
05	1	1	Da	18	1 și 2	1	Da
		2	Da			2	Da
	2	3	Da		3 și 4	3	Da
		4	Da			4	Da
06	3	1	Da	19	5 și 6	1	Da
		2	Da			2	Da
	4	3	Da		7 și 8	3	Da
		4	Da			4	Da
07	5	1	Da	20	1 sau 2	1	Da
		2	Da			2	Da
	6	3	Da		3 sau 4	3	Da
		4	Da			4	Da
08	7	1	Da	21	5 sau 6	1	Da
		2	Da			2	Da
	8	3	Da		7 sau 8	3	Da
		4	Da			4	Da
13	1 sau 2	1	Da				
	3 sau 4	2	Da				
	5 sau 6	3	Da				
	7 sau 8	4	Da				

Tabelul 63: Configurarea evenimentelor plăcilor de extensie cu supravegherea EN 54-13 dezactivată

Afișaj	Eveniment	Ieșire	Întârziere	Afișaj	Eveniment	Ieșire	Întârziere		
24	Alarmă	1-4	Nu	33	Buzzer pornit	1	Nu		
25	Defect	1-4	Nu			2	Nu		
26	Alarmă	1-2	Nu		Resetare pornită	3	Nu		
	Defect	3-4	Nu			4	Nu		
27	Alarmă	1	Nu	34 [2]	Scenariu foc (automat)	1	Nu		
	Defect	2	Nu			2	Nu		
	Buzzer pornit	3	Nu		Scenariu foc (manual)	3	Nu		
	Resetare	4	Nu			4	Nu		
29	Defect [1]	1-4	Nu	35 [2]	Indicare rută incendiu	1	Nu		
30	Alarmă	1-2	Nu			2	Nu		
	Defect [1]	3-4	Nu		Ieșire avertizare defect [3]	3	Nu		
31	Alarmă	1	Nu		Defect [1]	4	Nu		
	Defect [1]	2	Nu			36 [4]	Activare ieșire la distanță RB/SBx.01 [4]	1	Nu
	Buzzer pornit	3	Nu					2	Nu
	Resetare pornită	4	Nu					2	Nu
32 [2]	Protecție incendiu	1	Nu	4	Nu				
		2	Nu	Activare ieșire la distanță RB/SBx.04 [4]					
	Ieșire avertizare defect [3]	3	Nu						
	Defect [1]	4	Nu						

[1] Mod autoprotejat: ieșirea este activă când nu există niciun defect.

[2] Aceste setări prestabilite sunt disponibile numai pentru plăcile de extensie supervizate 2010-1-SB.

[3] Numai la NEN 2535. Supraveghere ieșire avertizare defect deschisă (în funcție de configurarea intrării).

[4] RB/SBx este placa de extensie x. Pentru centralele cu două și patru zone, x poate fi 1 sau 2. Pentru centralele cu opt zone și cele de evacuare, x poate fi 1, 2, 3 sau 4.

Configurația 36 este posibilă numai atunci când opțiunea de comandă a ieșirii de la distanță în rețea (nO) este setată, iar atunci este configurată ca implicită.

Tabelul 64: Configurarea circuitelor de sireună ale plăcilor de extensie cu supravegherea EN 54-13 dezactivată [1]

Afișaj	Evenimente	leșire	Întârziere
90 [2]	Sirene evacuare	1	Nu
		2	Nu
	Sirene avertizare	3	Nu
		4	Nu
91	Sirene (Sirene de evacuare pentru NBN S 21-100)	1	Nu
		2	Nu
		3	Nu
		4	Nu
92 [2]	Sirene avertizare	1	Nu
		2	Nu
		3	Nu
		4	Nu

[1] Aceste setări prestabilite sunt disponibile numai pentru plăcile de extensie supervizate.

[2] Numai la NBN S 21-100.

Tabelul 65: Configurarea zonelor plăcilor de extensie cu supravegherea EN 54-13 activată

Afișaj	Zonă	leșiri	Întârziere	Afișaj	Zonă	leșiri	Întârziere
05	1	1 și 2	Da	18	1 și 2	1 și 2	Da
	2	3 și 4	Da		3 și 4	3 și 4	Da
06	3	1 și 2	Da	19	5 și 6	1 și 2	Da
	4	3 și 4	Da		7 și 8	3 și 4	Da
07	5	1 și 2	Da	20	1 sau 2	1 și 2	Da
	6	3 și 4	Da		3 sau 4	3 și 4	Da
08	7	1 și 2	Da	21	5 sau 6	1 și 2	Da
	8	3 și 4	Da		7 sau 8	3 și 4	Da
17	1, 2, 3 sau 4	1 și 2	Da				
	5, 6, 7 sau 8	3 și 4	Da				

Tabelul 66: Configurarea evenimentelor plăcilor de extensie cu supravegherea EN 54-13 activată

Afișaj	Eveniment	Ieșiri	Întârziere	Afișaj	Eveniment	Ieșiri	Întârziere
24	Alarmă	1 și 2, 3 și 4	Nu	32 [2]	Protecție incendiu	1 și 2	Nu
					Ieșire avertizare defect [3]	3	
					Defect [1], [5]	4	
25	Defect	1 și 2 3 și 4	Nu	33	Buzzer pornit	1 și 2	Nu
					Resetare pornită	3 și 4	
26	Alarmă	1 și 2	Nu	34 [2]	Scenariu foc (automat)	1 și 2	Nu
	Defect	3 și 4			Indicare rută incendiu (manuală)	3 și 4	
29	Defect [1]	1 și 2 3 și 4	Nu	35 [2]	Indicare rută incendiu	1 și 2	Nu
					Ieșire avertizare defect [3]	3	
					Defect [5]	4	
30	Alarmă	1 și 2	Nu	36 [4]	Activare ieșire la distanță RB/SBx.01-02	1 și 2	Nu
	Defect [1]	3 și 4			Activare ieșire la distanță RB/SBx.03-04	3 și 4	

[1] Mod autoprotejat: Ieșirea este activă când nu există niciun defect.

[2] Aceste setări prestabilite sunt disponibile numai pentru plăcile de extensie supervizate 2010-1-SB.

[3] Numai la NEN 2535. Supraveghere ieșire avertizare defect deschisă (în funcție de configurarea intrării).

[4] RB/SBx este placa de extensie x. Pentru centralele cu două și patru zone, x poate fi 1 sau 2. Pentru centralele cu opt zone și cele de evacuare, x poate fi 1, 2, 3 sau 4.

Configurația 36 este posibilă numai atunci când opțiunea de comandă a ieșirii de la distanță în rețea (nO) este setată, iar atunci este configurată ca implicită.

[5] Nu este compatibilă cu EN54-13.

Tabelul 67: Configurarea circuitelor de sireună ale plăcilor de extensie cu supravegherea EN 54-13 activată [1]

Afişaj	Evenimente	Ieşire	Întârziere
90 [2]	Sirene evacuare	1 şi 2	Nu
	Sirene avertizare	3 şi 4	Nu
91	Sirenele (sau sirenele de evacuare pentru NBN S 21-100)	1 şi 2 sau 3 şi 4	Nu
92 [2]	Sirene avertizare	1 şi 2 sau 3 şi 4	Nu

[1] Aceste setări prestabilite sunt disponibile numai pentru plăcile de extensie supervizate.

[2] Numai la NBN S 21-100.

Anexa B

Informații de reglementare

Standardele europene pentru echipamente de indicare și combatere a incendiilor

Aceste panouri de comandă au fost proiectate în conformitate cu standardele europene EN 54-2, EN 54-4, BS 5839-1, NBN S 21-100 și NEN 2535.

În plus, toate modelele respectă următoarele cerințe opționale din EN 54-2.

Tabelul 68: Standarde europene

Opțiune	Descriere
7.8	Ieșire spre dispozitive de alarmă în caz de incendiu Notă: Intrările și ieșirile de pe placa de extensie opțională 2010-1-SB nu sunt compatibile cu cerințele opționale din EN 54-2 clauza 7.8 și nu trebuie să fie utilizate în rol de dispozitive de alarmă de incendiu.
7.9.1	Ieșire spre echipamente de indicare a rutei de incendiu [1]
7.9.2	Intrare de confirmare a alarmei dinspre echipamentele de scenariu foc [1]
7.10	Ieșire spre echipamentul de protecție antiincendiu (tipul A) [2]
7.11	Întârzieri ale ieșirilor
7.13	Contor alarme [3]
8.4	Pierderea totală a alimentării
8.9	Ieșire spre echipamentul de rutare a avertizării în caz de defect [2]
10	Condiția de testare

[1] Cu excepția modelelor cu două zone.

[2] Numai în modul de funcționare NEN 2535.

[3] Doar la modelele olandeze.

Standardele europene pentru siguranța electrică și compatibilitatea electromagnetică

Aceste centrale au fost proiectate în conformitate cu următoarele standarde europene privind siguranța electrică și compatibilitatea electromagnetică:

- EN 62368-1
- EN 50130-4
- EN 61000-6-3
- EN 61000-3-2
- EN 61000-3-3

Evaluarea europeană EN 54-13 privind compatibilitatea componentelor de sistem

Aceste centrale fac parte dintr-un sistem certificat descris în standardul EN 54-13 atunci când sunt instalate și configurate pentru funcționarea după modelul EN 54-13, conform descrierii fabricantului din documentația de instalare corespunzătoare.

Contactați compania care se ocupă de instalare sau mentenanță pentru a determina dacă sistemul dumneavoastră de detecție incendiu respectă acest standard.

Reglementări europene pentru produsele din construcții

Această secțiune furnizează un rezumat privind performanța declarată în conformitate cu Regulamentul privind produsele de construcții (UE) 305/2011 și Regulamentele delegate (UE) 157/2014 și (UE) 574/2014.

Pentru informații detaliate, consultați Declarația de performanță a produselor (disponibilă la firesecurityproducts.com).

Conformitate	CE
Organisme notificate	0370 2831
Producător	Carrier Manufacturing Poland Spółka Z o.o. Ul. Kolejowa 24. 39-100 Ropczyce, Polonia. Reprezentant autorizat al fabricantului în UE: Carrier Fire & Security B.V., Kelvinstraat 7, 6003 DH Weert, Olanda.
Anul primului marcaj CE	19
Declarație de performanță număr	
KPF-CF2, KPF-CF2-SC	360-3100-0499
KPF-CF4, KPF-CF4-NL, KPF-CF4-SC	360-3100-0799
KPF-CF8, KPF-CF8-NL, KPF-CF8-SC	360-3100-0999
Identificarea produsului	Vedeti numarul modelului pe eticheta de identificare a produsului
Scopul utilizării	Consultați Declarația de performanță a produselor
Declarație de performanță	Consultați Declarația de performanță a produselor

Index

A

adăugarea de plăci de extensie, 49
adăugarea unei plăci de rețea de detecție incendiu, 49
adăugarea unui modul expandor, 66
afișajul în șapte segmente, 35

B

baterii compatibile, 83
BS 5839-1, 101

C

clasa de ieșiri, 17
comenzi de configurare, 34
compatibilitate software, ii
conectarea bateriilor, 23
conectarea butoanelor cu acționare manuală, 14
conectarea de ieșiri supervizate, 17
conectarea de intrări nesupervizate, 15
conectarea de intrări supervizate, 16
conectarea detectoarelor, 14
conectarea echipamentului de scenariu foc la ieșirile supervizate, 19
conectarea ieșirii de avertizare de defect la echipamentul extern, 20
conectarea intrărilor, 15
conectarea la priza electrică, 21
conectarea modulelor expandoare, 24
conectarea releelor de alarmă și defect, 24
conectarea sirenelor sau a altor dispozitive de notificare la ieșirile supervizate, 19
conectarea unei rețele de detecție incendiu, 25
conectarea zonelor, 13
conectarea zonelor și a dispozitivelor de zone, 13
conexiunile, 10
configurare intrare, 60
configurare plăci de extensie, 66, 67
configurare zonă, 56
configurarea avansată, 50
configurarea elementară, 38
configurarea hărților Firenet și de repetoare, 73

configurarea rețelei de detecție și a repetoarelor, 69
configurația de tip inel, 25
configurația implicită elementară, 40
configurația tip magistrală (bus), 26
curățarea centralei, 82

E

EN 54-2 evacuare, 99
EN 54-2 Scandinavia, 100

F

fixarea incintei pe perete, 9
funcția modului expandor, 68
funcționalitatea ieșirilor, 17
funcționalitatea intrărilor, 15
funcționarea întârzierii ieșirilor sirenei, 45
funcționarea întârzierii prelungite a scenariului foc, 49
funcționarea întârzierii scenariului foc, 47
funcționarea modului expandor și configurarea întârzierilor, 67

G

gama de produse, 2

I

identificarea plăcilor, 67
înainte de punerea în funcțiune a centralei, 77
închiderea ieșirilor, 18
închiderea zonelor, 13
incinta
desene și dimensiuni, 92
indicațiile vizuale pentru valoarea curentă și valoarea selectată, 37
informații importante, ii
informații privind software-ul, configurarea și seria, 64
înlocuirea bateriilor, 83
instrucțiuni de montare, 8
întârziere prelungită a scenariului foc, 48
întârziere scenariu foc, 46
întârziere sirene, 44
întârziere zonă, 57

întârzierea ieșirii modulului expandor, 68
 întârzieri implicite, 44, 46, 48
 interfața pentru utilizator, 29
 interfața pentru utilizator la centralele cu două și patru zone, 29
 interfața pentru utilizator la centralele cu opt zone, 30

L

locul pentru instalarea incintei, 8

M

meniul de configurare avansată, 50
 meniul de configurare elementară, 38
 mentenanța anuală, 82
 mentenanța bateriilor, 83
 mentenanța sistemului de detecție incendiu, 82
 mentenanța trimestrială, 82
 mod centrală, 42
 modificarea parolelor nivelurilor de utilizator, 62
 modul de operare personalizat, 43
 modul de supraveghere EN 54-13, 41
 moduri de operare, 3

N

NBN S 21-100, 102
 NEN 2535, 103
 nivelurile de utilizator, 32

O

operații de configurare obișnuite, 36
 opțiuni de configurare avansată, 72
 opțiuni de configurare elementară, 70

P

parole și indicații pentru nivelurile de utilizator, 33
 polaritatea ieșirilor, 19
 pornire în caz de defect, 78
 pornire pe baterie, 79
 pornirea echipamentelor auxiliare, 24
 pornirea normală, 78
 pregătirea incintei, 8
 prezentarea centralei, 6
 prezentarea centralei cu doua si patru zone, 6
 prezentarea centralei cu opt zone, 7

privire generală asupra conexiunilor sistemului de detecție incendiu, 11
 privire generală asupra configurării, 34
 procesul de selecție pentru zonele de la distanță din cadrul unei alarme, 75
 produse compatibile, 2
 punerea în funcțiune, 77
 punerea în funcțiune a centralei, 78

R

reactivare sirene, 54
 remedierea problemelor legate de baterii, 83
 resetare 24 V auxiliar, 63

S

selectarea clasei de buclă, 75
 selectarea comenzii de ieșire la distanță, 76
 selectarea comenzilor centralei, 74
 selectarea funcționării la 115 sau 230 V c.a., 22
 setări prestabilite ale plăcilor de extensie, 104
 setări prestabilite EN 54-2, 98
 setări prestabilite privind modul de operare, 98
 sirena, operarea în timpul unei testări de zonă, 53
 specificați tipul de repetor Firenet, 75
 specificații mecanice și de mediu, 91
 specificații privind intrările și ieșirile, 88
 specificații privind rețeaua de detecție incendiu, 91
 specificații privind sursa de alimentare, 89
 specificații privind zonele, 86

T

teste funcționale, 80
 timp de dezactivare a opririi sirenelor, 55
 timpii de reacție, 80
 tipul de zonă, 59
 tipurile de cablu recomandate, 10

U

utilizator instalator avansat, 32
 utilizator instalator de bază, 32
 utilizator operator, 32
 utilizator public, 32

