





Manuel d'installation de la série KFP-CF

Copyright	© 2023 Carrier. Tous droits réservés.
Marques commerciales et brevets	<p>Le nom et le logo de la série KFP-CF sont des marques déposées de Carrier.</p> <p>Les autres noms commerciaux utilisés dans le présent document peuvent être des marques commerciales ou des marques déposées du fabricant ou du vendeur des produits concernés.</p>
Fabricant	<p>Carrier Manufacturing Poland Spółka Z o.o. Ul. Kolejowa 24. 39-100 Ropczyce, Pologne.</p> <p>Représentant légal, européen, du fabricant : Carrier Fire & Security B.V., Kelvinstraat 7, 6003 DH Weert, Pays-Bas.</p>
Version	REV 06. Le présent document concerne les centrales de détection incendie Série KFP-CF dont la version du logiciel est la version 2,3 ou supérieure.
Conformité Directives de l'Union européenne	<p>CE</p> <p>2014/30/EU (directive EMC). Carrier déclare par la présente que ce dispositif est conforme aux exigences essentielles et aux autres dispositions pertinentes de la directive 2014/30/EU.</p>
	<p>2012/19/EU (directive DEEE) : Les produits portant ce symbole ne peuvent pas être mis au rebut avec les déchets municipaux non assujettis au tri sélectif au sein de l'Union européenne. Le remettre au fournisseur local au moment de l'achat d'un nouvel équipement équivalent ou le déposer auprès d'un point de collecte approprié. Pour plus d'informations, consulter le site suivant : recyclethis.info.</p>
	<p>2006/66/EC (directive sur les batteries) : Ce produit contient une batterie qui ne peut pas être mise au rebut avec les déchets municipaux non assujettis au tri sélectif au sein de l'Union européenne. Se reporter à la documentation du produit pour obtenir des informations détaillées. Le symbole présent sur la batterie peut inclure une lettre : Cd pour cadmium, Pb pour plomb ou Hg pour mercure. La remettre au fournisseur ou la déposer auprès d'un point de collecte agréée pour permettre son recyclage. Pour plus d'informations, consulter le site suivant : recyclethis.info.</p>
Coordonnées et documentation	<p>Pour obtenir nos informations de contact ou télécharger la documentation la plus récente sur le produit, rendez-vous à l'adresse firesecurityproducts.com.</p>

Sommaire

	Informations importantes	ii
Chapitre 1	Introduction	1
	Gamme de produits	2
	Compatibilité du produit	2
	Modes de fonctionnement	3
Chapitre 2	Installation	5
	Configuration de l'armoire	6
	Installation du coffret	8
	Raccordements	10
Chapitre 3	Configuration et mise en service	27
	Interface utilisateur	29
	Niveaux utilisateur	32
	Aperçu de la configuration	34
	Configuration de base	39
	Configuration avancée	51
	Configuration de la carte d'extension	67
	Configuration du réseau incendie et des répéteurs	70
	Mise en service	79
Chapitre 4	Maintenance	83
	Maintenance du système de détection incendie	84
	Maintenance des batteries	85
Chapitre 5	Spécifications techniques	87
	Spécifications des zones	88
	Spécifications d'entrées et de sorties	90
	Spécifications d'alimentation	91
	Spécifications mécaniques et environnementales	93
	Spécifications du réseau incendie	93
	Dessins et dimensions de l'armoire	94
Annexe A	Paramètres de configuration prédéfinis	99
	Paramètres prédéfinis du mode de fonctionnement	100
	Paramètres prédéfinis de carte d'extension	106
Annexe B	Informations réglementaires	111
	Index	115

Informations importantes

Ceci est le manuel d'installation pour les centrales de détection incendie Série KFP-CF conventionnelles. Lire attentivement ces instructions et toute la documentation annexe avant d'installer ou d'utiliser ce produit.

Compatibilité logicielle

Les informations contenues dans le présent document concernent les centrales de détection incendie dont la version du logiciel est la version 2,3 ou supérieure. Le présent document ne doit pas servir de base pour installer, configurer ou faire fonctionner des centrales de détection comportant un logiciel dont la version est antérieure. Pour savoir comment vérifier la version du logiciel de votre centrale de détection incendie, se reporter à la section « Logiciel, configuration et numéro de série : informations » à la page 65.

Limitation de responsabilité

Dans les limites prévues par la loi en vigueur, Carrier ne sera en aucun cas tenu pour responsable des pertes de profits ou d'opportunités d'affaires, des pertes de jouissance, des interruptions d'activité, des pertes de données, ou de tout autre dommage indirect, spécial, accessoire ou consécutif, quel que soit le type de responsabilité, qu'il s'agisse d'une responsabilité contractuelle, délictuelle, sur la base d'une négligence, de la responsabilité du fait des produits ou de tout autre type de responsabilité. Étant donné que certains ressorts territoriaux n'autorisent pas l'exclusion ou la limitation de la responsabilité des dommages indirects ou accessoires, vous pouvez ne pas être concerné par les limitations ci-dessus. En tout état de cause, la responsabilité globale d'Carrier ne pourra dépasser le prix d'achat du produit. Les restrictions antérieures s'appliqueront dans toute la mesure permise par la législation applicable, que l'entreprise Carrier ait été informée de la possibilité de tels dommages ou non, et même si tout recours faillit à son objectif primaire.

L'installation doit obligatoirement être réalisée en suivant les directives de ce manuel, les codes applicables et les instructions des autorités légales compétentes.

Toutes les précautions ont été prises au cours de la préparation de ce manuel pour assurer l'exactitude de son contenu. S'il contenait malgré tout des erreurs ou omissions, Carrier n'engage pas sa responsabilité.

Avertissements et avis de non-responsabilité

CES PRODUITS SONT DESTINÉS À DES PROFESSIONNELS EXPÉRIMENTÉS, QUI DOIVENT ÉGALEMENT SE CHARGER DE LEUR INSTALLATION. CARRIER FIRE & SECURITY B.V. NE PEUT GARANTIR QU'UNE PERSONNE OU ENTITÉ FAISANT L'ACQUISITION DE CEUX-CI, Y COMPRIS UN REVENDEUR AGRÉÉ, DISPOSE DE LA FORMATION OU DE L'EXPÉRIENCE REQUISE POUR PROCÉDER À CETTE MÊME INSTALLATION DE FAÇON APPROPRIÉE.

Pour obtenir des informations supplémentaires sur les garanties et la sécurité, rendez-vous à l'adresse <https://firesecurityproducts.com/policy/product-warning/> ou scannez le code QR :



Mises en garde

Les mises en garde indiquent lorsque des états ou des usages sont susceptibles d'entraîner des résultats indésirables. Les mises en garde évoquées dans le présent document sont illustrées et décrites ci-dessous.

AVERTISSEMENT : les avertissements signalent les dangers pouvant entraîner des blessures ou la mort. Ils indiquent les mesures à prendre ou les actes à éviter afin de prévenir les blessures ou les décès.

Attention : les messages de précaution évoquent les éventuels dommages matériels. Ils indiquent les mesures à prendre ou les actes à éviter afin de prévenir les dommages.

Remarque : les remarques vous informent des pertes possibles de temps ou d'efforts et indiquent comment les éviter. Les remarques servent également à signaler les informations importantes qu'il est recommandé de parcourir.

Symboles du produit

Les symboles suivants sont utilisés sur le produit.



Ce symbole est placé à proximité de composants avec lesquels il convient de faire particulièrement attention lors de l'utilisation ou de l'entretien de l'appareil.



Ce symbole est placé à proximité de composants pour lesquels il convient de consulter le manuel d'installation avant d'utiliser ou d'entretenir l'appareil.

Chapitre 1

Introduction

Résumé

Ce chapitre fournit une présentation de la centrale de détection incendie et des modes de fonctionnement disponibles.

Sommaire

Gamme de produits 2

Compatibilité du produit 2

Modes de fonctionnement 3

Gamme de produits

La Série KFP-CF comprend les modèles présentés ci-dessous.

Modèle	Description
KFP-CF2	Centrale de détection incendie conventionnelle à deux zones
KFP-CF4	Centrale de détection incendie conventionnelle à quatre zones avec transmission feu
KFP-CF8	Centrale de détection incendie conventionnelle à huit zones avec transmission feu

Tous les modèles ont été conçus conformément aux normes EN 54-2, EN 54-4, BS 5839-1, NBN S 21-100 et NEN 2535. Pour de plus amples détails, voir Annexe B « Informations réglementaires » à la page 111.

Compatibilité du produit

Les produits compatibles avec ces centrales de détection sont indiqués dans la liste de compatibilité correspondante. Seuls les produits spécifiés dans cette liste sont compatibles.

Pour télécharger la dernière liste de compatibilité des produits, rendez-vous sur firesecurityproducts.com.

Modes de fonctionnement

Le tableau suivant répertorie les modes de fonctionnement supportés. Le mode de fonctionnement par défaut est EN 54-2 (avec désactivation de la supervision EN 54-13).

Tableau 1 : Modes de fonctionnement

Mode de fonctionnement	Option EN 54-13 disponible [1]	Région
EN 54-2 (par défaut)	Oui	Union européenne
EN 54-2 Evacuation	Oui	Union européenne (Espagne)
EN 54-2 Scandinavie	Oui	Union européenne (Scandinavie)
BS 5839-1 (pas de 2ème phase)	Non	Royaume-Uni
BS 5839-1 (2ème phase)	Non	Royaume-Uni
NBN S 21-100	Oui	Belgique
NEN 2535 [2]	Oui	Pays-Bas

[1] La supervision EN 54-13 nécessite des appareils et un câblage système compatibles et doit être activée par l'installateur lors de la configuration de la centrale de détection incendie.

[2] Nécessite l'installation d'une carte d'extension 2010-1-SB (non fournie).

Chapitre 2

Installation

Résumé

Ce chapitre explique comment installer la centrale de détection incendie et comment raccorder les zones, les appareils de la centrale de détection et l'alimentation.

Remarque : Ce produit doit être installé par un personnel qualifié, en application de la directive CEN/TS 54-14 (ou de la norme nationale applicable) et dans le respect de toutes autres réglementations applicables.

Sommaire

Configuration de l'armoire	6
Configuration de l'armoire pour les centrales de détection incendie à deux et quatre zones	6
Configuration de l'armoire pour les centrales de détection incendie à huit zones	7
Installation du coffret	8
Préparation de l'armoire	8
Emplacement d'installation de l'armoire	8
Fixation du coffret au mur	9
Raccordements	10
Câbles recommandés	10
Aperçu des raccordements de la centrale de détection	11
Raccordement des zones et des appareils de zones	13
Raccordement des entrées	15
Raccordement des sorties supervisées	17
Raccordement de l'alimentation secteur	21
Sélection du fonctionnement en 230 V ou 115 V	22
Raccordement des batteries	23
Alimentation d'un équipement auxiliaire (sortie auxiliaire de 24 V)	24
Raccordement des relais d'alarme et de défaut	24
Raccordement des cartes d'extension	24
Raccordement d'un réseau incendie	25

Configuration de l'armoire

Configuration de l'armoire pour les centrales de détection incendie à deux et quatre zones

Figure 1 : Configuration de l'armoire pour les centrales de détection incendie à deux et quatre zones

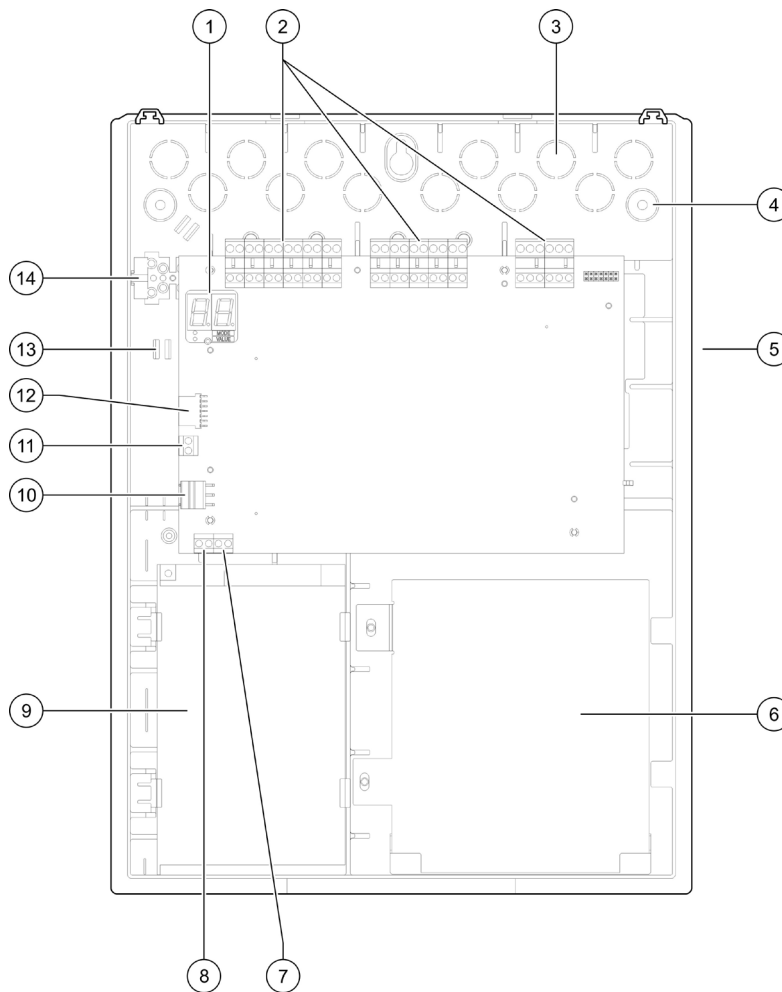

- | | |
|---|---|
| 1. Afficheur 7 segments | 8. Bornier de raccordement du compteur d'alarmes |
| 2. Bornier de raccordement de la centrale et des zones de détection | 9. Alimentation |
| 3. Sorties de câbles | 10. Boîte de raccordement d'alimentation |
| 4. Emplacement vis de fixation murale | 11. Boîte de raccordement des batteries |
| 5. Connecteur de carte réseau (à l'arrière de la PCB) | 12. Connecteur de la carte d'extension |
| 6. Compartiment des batteries | 13. Serre-câbles |
| 7. Bornier de raccordement de la clé | 14. Bloc fusible, de raccordement de l'alimentation secteur |

Remarque : Seuls les modèles locaux sélectionnés comportent les borniers de raccordement à clé et du compteur d'alarme.

Configuration de l'armoire pour les centrales de détection incendie à huit zones

Figure 2 : Configuration de l'armoire pour les centrales de détection incendie à huit zones

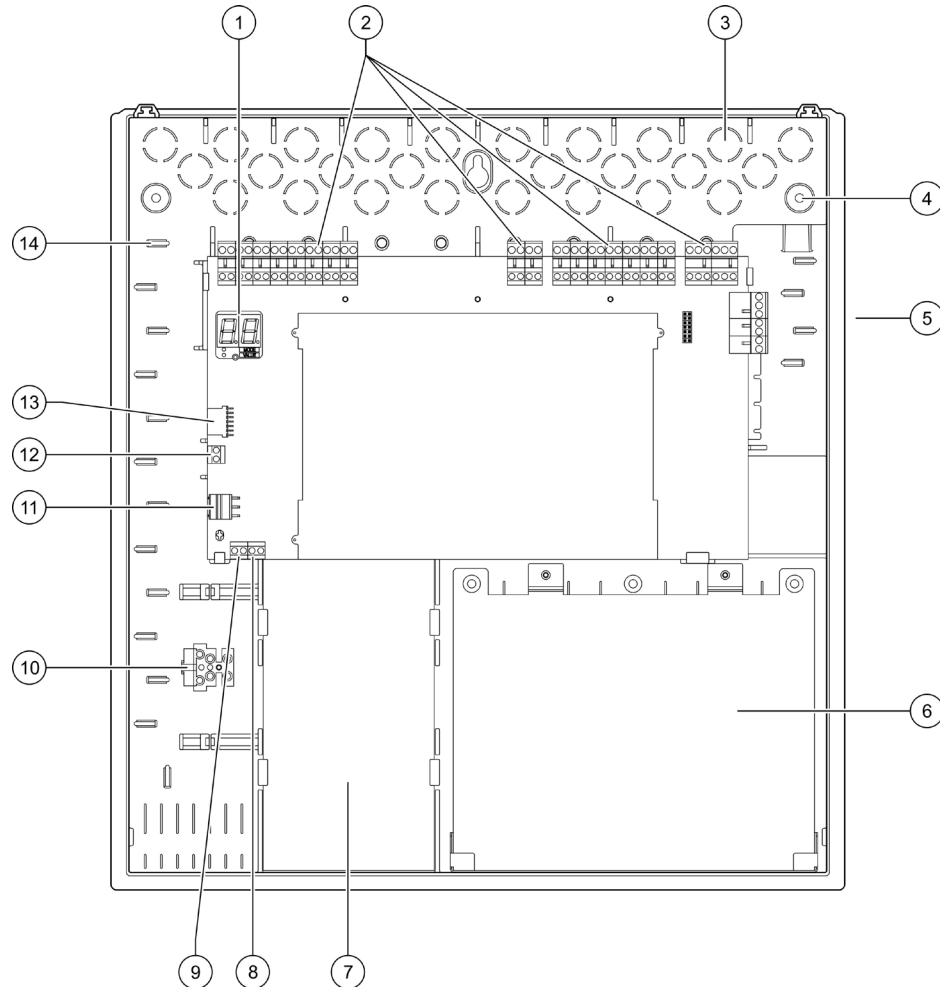

- | | |
|---|---|
| 1. Afficheur 7 segments | 8. Bornier de raccordement de la clé |
| 2. Bornier de raccordement de la centrale et des zones de détection | 9. Bornier de raccordement du compteur d'alarmes |
| 3. Sorties de câbles | 10. Bloc fusible, de raccordement de l'alimentation secteur |
| 4. Emplacement vis de fixation murale | 11. Boîte de raccordement d'alimentation |
| 5. Connecteur de carte réseau (à l'arrière de la PCB) | 12. Boîte de raccordement des batteries |
| 6. Compartiment des batteries | 13. Connecteur de la carte d'extension |
| 7. Alimentation | 14. Serre-câbles |

Remarque : Seuls les modèles locaux sélectionnés comportent les borniers de raccordement à clé et du compteur d'alarme.

Installation du coffret

Préparation de l'armoire

Avant d'installer l'armoire, retirer le capot avant, puis retirer les sorties de câble du dessus, du dessous et de l'arrière de l'armoire en fonction des besoins.

Emplacement d'installation de l'armoire

Installer l'armoire dans endroit exempt de poussière ou de débris de construction et à l'abri de conditions extrêmes de température et d'humidité. (Pour plus d'informations sur les conditions de température et d'humidité relative de fonctionnement, voir Chapitre 5 « Spécifications techniques » à la page 87).

Prévoir de laisser suffisamment d'espace libre au niveau du sol et du mur, de façon à pouvoir installer et intervenir sur la centrale sans être gêné dans ses mouvements. Le coffret doit être monté de façon à ce que l'interface utilisateur soit à hauteur des yeux.

La centrale de détection doit être assemblée et installée conformément aux décrets et codes en vigueur dans votre marché ou région.

Fixation du coffret au mur

Les exigences relatives aux chevilles et aux vis murales en nylon sont présentées dans le tableau suivant.

Modèle	Vis	Chevilles murales
Centrales de détection incendie à deux et quatre zones	M4 × 30 (4X)	Ø 6 mm (4X)
Centrale de détection incendie à huit zones	M4 × 30 (5X)	Ø 6 mm (5X)

Figure 3 : Emplacements des trous de montage

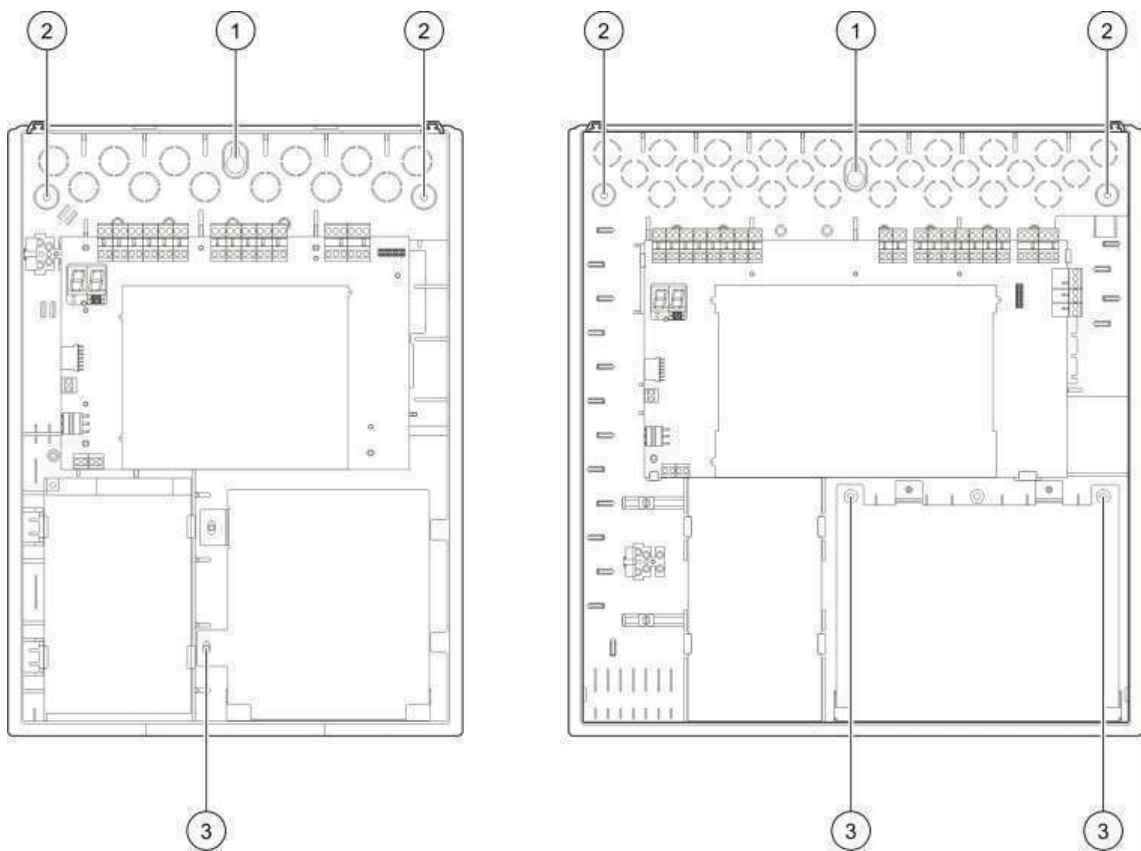

Fixation de l'armoire sur la cloison :

1. Marquer les points de perçage sur la paroi en utilisant l'armoire comme modèle.
2. Percer tous les trous nécessaires et insérer une cheville de 6 mm dans chaque trou.
3. Insérer une vis (1) à moitié et accrocher le coffret à cette vis.
4. Insérer les vis (2) et serrer.
5. Insérer les vis (3) et serrer.
6. Serrer la vis (1).

Raccordements

AVERTISSEMENT : Risque d'électrocution. Afin d'éviter tout risque de blessure corporelle ou de mort par électrocution, n'effectuer aucun raccordement du système ou de la centrale de détection incendie tant que la centrale de détection incendie est raccordée à l'alimentation secteur.

Câbles recommandés

Le tableau ci-dessous répertorie les câbles recommandés pour obtenir les meilleures performances du système.

Tableau 2 : Câbles recommandés

Câble	Description du câble	Longueur maximale de câble
Câble secteur	3 x 1,5 mm ²	S/O
Entrée, sortie, 24 V aux., relais, carte d'extension	12 à 26 AWG (3,31 à 0,13 mm ²) Paire torsadée (max. 40 Ω / 500 nF)	2 km
Câble de circuit de zone (zone mixte)	12 à 26 AWG (3,31 à 0,13 mm ²) Paire torsadée (max. 40 Ω / 500 nF)	2 km
Câble de circuit de zone (zones automatiques ou manuelles)	12 à 26 AWG (3,31 à 0,13 mm ²) Paire torsadée (max. 55 Ω / 500 nF)	2 km
Câble réseau incendie	Paire torsadée, Cat 5 12 à 26 AWG (3,31 à 0,13 mm ²)	1,2 km

Remarque : D'autres types de câbles peuvent être utilisés en fonction des conditions d'IEM (Interférences Electro-Magnétiques) spécifiques au site et du test d'installation.

Utiliser des presse-étoupes de 20 mm pour assurer des raccordements sûrs et propres à l'armoire de la centrale de détection incendie. Tous les câbles doivent arriver par le biais des guide-câbles dans le boîtier de l'armoire afin d'éliminer tout déplacement.

Aperçu des raccordements de la centrale de détection

Des raccordements de la centrale de détection standard, EN 54-13, BS 5839-1 et à sécurité intrinsèque sont illustrés sur les figures suivantes.

Figure 4 : Raccordements standard de la centrale de détection (pas d'exigence EN 54-13)

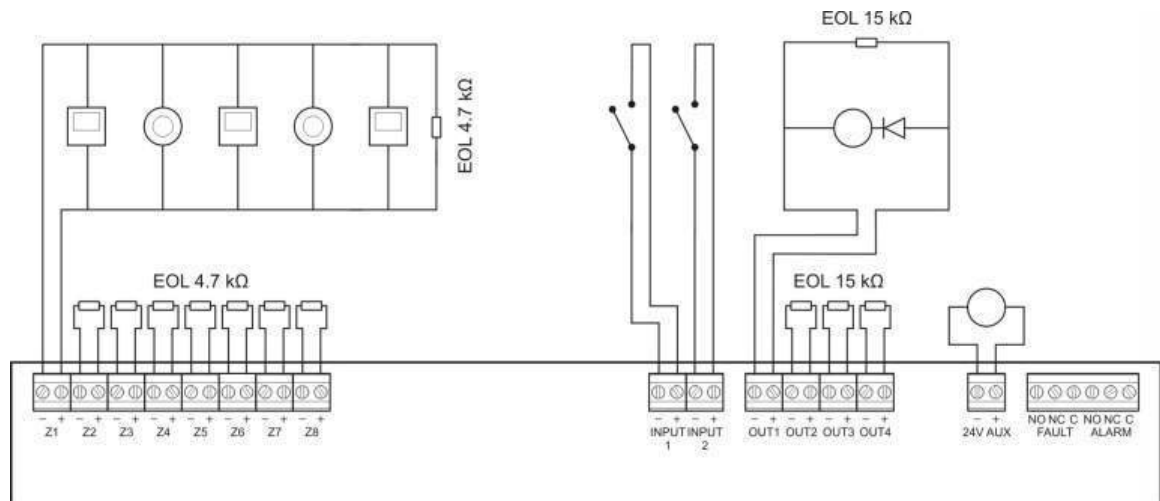

Figure 5 : Raccordements EN 54-13 de la centrale de détection

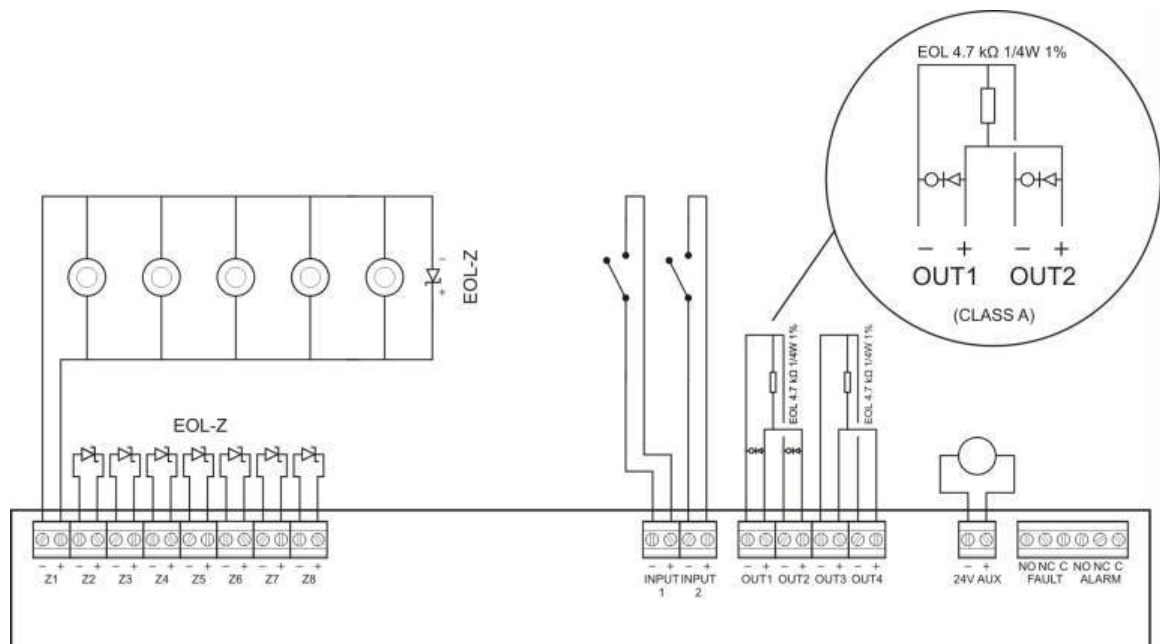
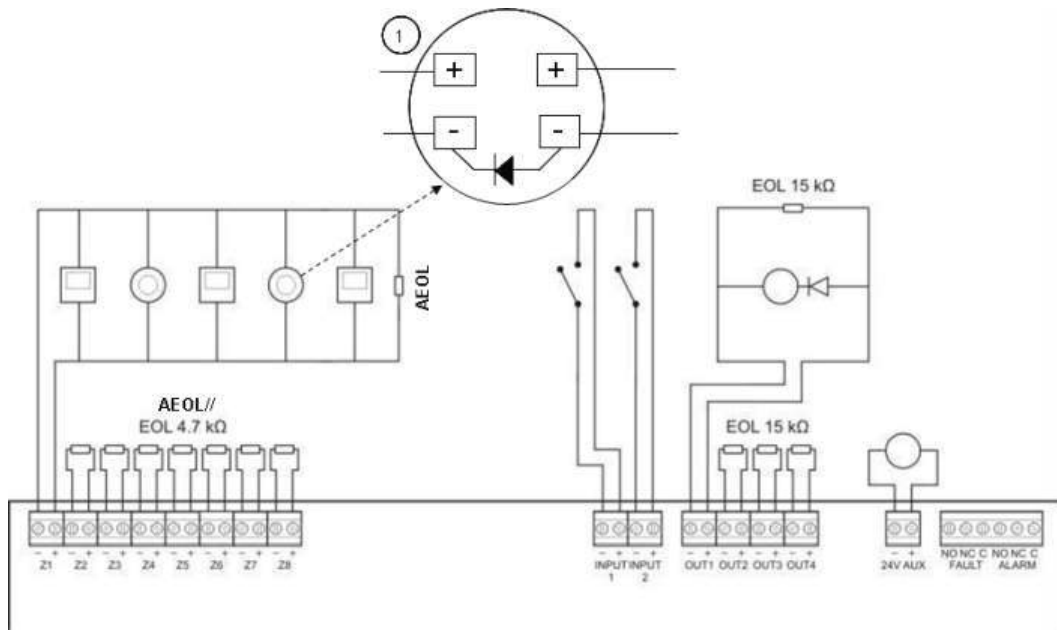
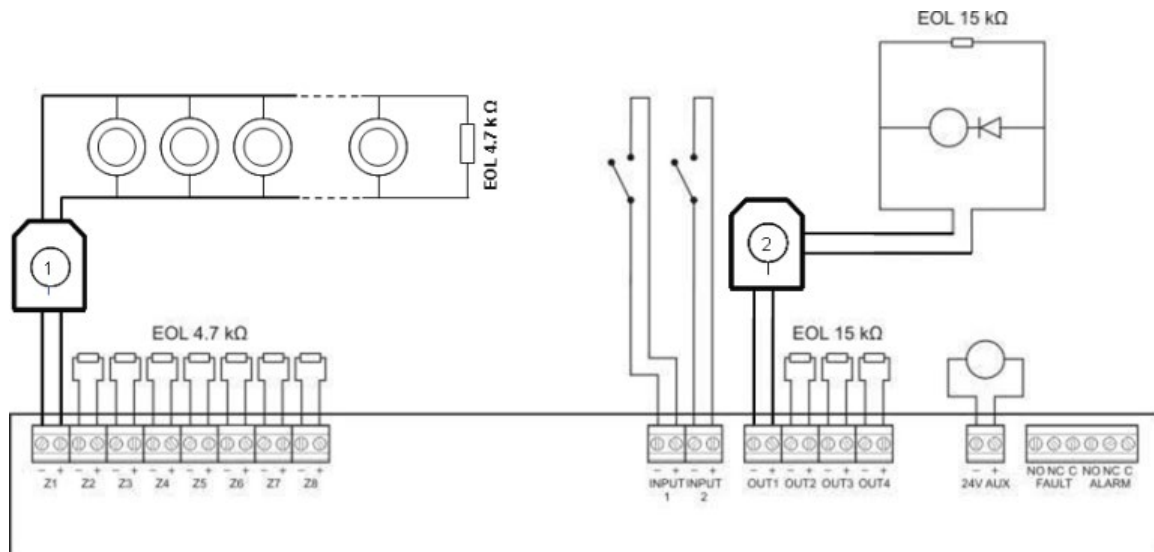

Figure 6 : Raccordements BS 5839-1 de la centrale de détection



1. Une diode doit être connectée à la base pour détecteur. (Pour plus de détails, consulter le manuel d'installation de votre détecteur.)

Figure 7 : Raccordements à sécurité intrinsèque de la centrale de détection



1. Barrière galvanique pour détecteurs conventionnels à sécurité intrinsèque.
2. Barrière galvanique pour appareils de notification d'incendie à sécurité intrinsèque.

Raccordement des zones et des appareils de zones

Raccordement des zones

Raccorder les câbles de zones comme indiqué sur les Figure 4, Figure 5, Figure 6 et Figure 7 ci-dessus. Le Tableau 3 suivant répertorie les résistances maximales du câble.

Tableau 3 : Résistance de ligne

Type de zone	Résistance de ligne	
	Standard et BS5839-1	EN 54-13 et sécurité intrinsèque
Mixte	40 Ω max.	Pas pris en charge [1]
Automatique	55 Ω max.	50 Ω max.
Manuelle	55 Ω max.	50 Ω max.

[1] Les zones mixtes ne sont pas autorisées dans les installations exigeant une configuration EN 54-13 ou à sécurité intrinsèque.

Pour mesurer la résistance de ligne :

1. Créer un court-circuit à la fin de la ligne de zone.
2. Mesurer la résistance entre les lignes positives et négatives à l'aide d'un multimètre.

Remarque : Les paramètres de détection de zone par défaut pour chaque mode de fonctionnement peuvent être trouvés dans l'Annexe A « Paramètres de configuration prédéfinis » à la page 99. Pour modifier le paramètre de détection de zone, voir « Configuration avancée » à la page 51.

Terminaison des zones

Une terminaison de zone est tout le temps nécessaire, que la zone soit utilisée ou non. Le type de terminaison dépend de l'installation, comme le montre le Tableau 4 ci-dessous.

Tableau 4 : Terminaisons de zone

Type d'installation	Terminaison de zone
Zones standard et à sécurité intrinsèque	Résistance fin de ligne de 4,7 k Ω
Zones EN 54-13	Dispositif de fin de ligne EOL-Z (sensible à la polarité)
Zones BS 5839-1	Dispositif fin de ligne active [1]

[1] Pour les installations BS 5839-1, un dispositif fin de ligne active doit être installé (plutôt qu'une résistance fin de ligne).

Remarque : Les zones non utilisées doivent être terminées avec un appareil fin de ligne active ou configurées comme fin de ligne passive et terminées avec une résistance de fin de ligne de 4,7 k Ω , 5 %, 1/4 W.

Raccordement des détecteurs

Raccorder les détecteurs comme indiqué sur les Figure 4, Figure 5, Figure 6 et Figure 7 ci-dessus à partir de la page 11.

La centrale prend en charge des détecteurs conventionnels. Pour garantir un fonctionnement optimal, utiliser les détecteurs spécifiés dans la liste de compatibilité. Pour plus d'informations sur les détecteurs incendie, reportez-vous au Chapitre 5 « Spécifications techniques » à la page 87.

Raccordement des déclencheurs manuels

Raccorder les déclencheurs manuels d'alarme comme indiqué sur les Figure 4, Figure 5, Figure 6 et Figure 7 ci-dessus à partir de la page 11. Chaque circuit de zone peut supporter jusqu'à 32 déclencheurs manuels.

Les déclencheurs manuels doivent avoir une résistance montée en série avec la borne normalement ouverte (NO) afin d'éviter tout court-circuit et de permettre à la centrale de détection incendie d'identifier l'origine de l'alarme (automatique ou manuelle). Beaucoup des déclencheurs manuels figurant dans la liste de compatibilité incluent déjà cette résistance.

La résistance requise dépendra du type de zone comme indiqué dans le Tableau 5 ci-dessous.

Tableau 5 : Résistances des déclencheurs manuels

Type de zone	Résistance du déclencheur manuel [1]		
	Standard / BS 5839-1	EN 54-13	à sécurité Intrinsèque
Mixte	100 Ω	Pas pris en charge	Pas pris en charge
Manuelle	100 à 680 Ω	100 à 470 Ω	250 à 560 Ω

[1] La résistance doit être d'une puissance de 1 W minimum.

Remarque : Les paramètres de détection de zone par défaut pour chaque mode de fonctionnement peuvent être trouvés dans l'Annexe A « Paramètres de configuration prédéfinis » à la page 99. Pour modifier le paramètre de détection de zone, voir « Configuration avancée » à la page 51.

Raccordement des entrées

Fonctionnalité d'entrée

Chaque centrale de détection incendie possède deux entrées, dénommées ENTREE1 et ENTREE2. Ces circuits sont raccordés comme normalement ouverts et activés lorsqu'ils sont fermés.

Les deux entrées sont configurables (voir « Configuration des entrées » à la page 61). Le fonctionnement par défaut de chaque entrée est défini par le mode de fonctionnement de la centrale et la configuration EN 54-13. Consultez le Tableau 6 ci-dessous.

Tableau 6 : Modes de fonctionnement par défaut pour les entrées 1 et 2

Mode de fonctionnement	ENTREE1	ENTREE2
EN 54-2 [1]	Réarmement à distance	Retards désactivés
EN 54-2 Evacuation [1]	Réarmement à distance	Retards désactivés
EN 54-2 Scandinavie [1]	Retard de transmission feu prolongé [2]	Retards désactivés
BS 5839-1 [1]	Changement de classe	Retards désactivés
NBN S 21-100 [1]	Réarmement à distance	Retards désactivés
NEN 2535 (EN 54-13 désactivé)	Retard d'inhibition de transmission feu	Retards désactivés
NEN 2535 (EN 54-13 activé)	Acquisition transmission feu (type 1, 100 secondes) [3]	Sortie Avertissement de défaut (supervision de l'ouverture)

[1] Fonctionnalité d'entrée inchangée avec EN 54-13 activé.

[2] Réarmement à distance des centrales de détection incendie à deux zones fonctionnant en mode EN 54-2 Scandinave.

[3] Entrée supervisée (câblage court ou ouvert).

Raccordement des entrées non supervisées

Connectez les commandes d'entrée non supervisées à ENTREE1 et ENTREE2, comme illustré à la Figure 4 ou la Figure 5 à la page 11. Les valeurs nominales de résistance (y compris toute résistance de câble) sont indiquées ci-dessous.

Tableau 7 : Valeurs nominales de résistance pour les entrées non supervisées

Fonction d'entrée	Activée	Veille
Commande de réarmement à distance	Transition > 9 à ≤ 9 kΩ	S/O
Retard transmission feu prolongé	≤ 9 kΩ	> 9 kΩ
Retard d'inhibition de transmission feu	≤ 9 kΩ	> 9 kΩ
Changement de classe	≤ 9 kΩ	> 9 kΩ
Retards désactivés	≤ 9 kΩ	> 9 kΩ
FBF (sirènes hors service) [1]	≤ 9 kΩ	> 9 kΩ

[1] Centrales de détection des incendies locales.

Raccordement des entrées supervisées

Raccorder les commutateurs d'entrée supervisée à l'ENTREE1 et à l'ENTREE2, comme indiqué sur la Figure 8.

Figure 8 : Raccordement des entrées supervisées

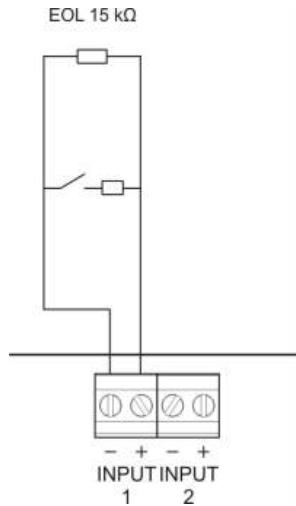

Les valeurs nominales de résistance (y compris toute résistance de câble) sont indiquées dans le Tableau 8 ci-dessous.

Tableau 8 : Valeurs nominales de résistance pour les entrées supervisées

Fonction d'entrée	Entrée	Valeur [1]	Etat
Acquisition transmission feu (type 1, 100 secondes)	1	$\leq 220 \Omega$	Court-circuit
		$> 220 \Omega$ à $8 \text{ k}\Omega$	Active [2]
		$> 8 \text{ k}\Omega$ à $10 \text{ k}\Omega$	Défaut [3]
		$> 10 \text{ k}\Omega$ à $20 \text{ k}\Omega$	Veille
		$> 20 \text{ k}\Omega$	Circuit ouvert

[1] D'un état à l'autre, les valeurs peuvent varier en fonction de la tolérance.

[2] Pour la conformité EN 54-13, l'impédance active doit être comprise entre 220Ω et $3,9 \text{ k}\Omega$.

[3] Défaut haute impédance.

Tableau 9 : Valeurs nominales de résistance pour entrées à supervision de l'ouverture « Sortie Avertissement de défaut »

Fonction d'entrée	Veille	Défaut (ouvert)
Sortie Avertissement de défaut : supervision circuit ouvert	$\leq 9 \text{ k}\Omega$	$> 9 \text{ k}\Omega$

[1] Pour la supervision circuit ouvert de la sortie Avertissement de défaut avec l'entrée, il est nécessaire d'installer une carte 2010-FS EOL. Voir « Raccordement de la sortie Avertissement de défaut » à la page 20.

Raccordement des sorties supervisées

Les centrales de détection incendie sont dotées des sorties supervisées suivantes :

- Les centrales de détection incendie à deux zones possèdent deux sorties, dénommées SORTIE1 et SORTIE2.
- Les centrales de détection incendie à quatre et huit zones possèdent quatre sorties, dénommées SORTIE1, SORTIE2, SORTIE3 et SORTIE4.

Les sorties sont supervisées en cas de défaut de court-circuit et de circuit ouvert.

Classe de sortie

Les sorties de la centrale de détection peuvent être configurées pour un fonctionnement de Classe A ou de Classe B, selon le mode de supervision voulu. Le configuration de sortie par défaut est Classe B.

Tableau 10 : Classes de sortie et supervision EN 54-13

Classe de sortie	EN 54-13 supervision	Description
Classe B (par défaut)	Désactivée	Pour les installations ne nécessitant pas de conformité EN 54-13
Classe A	Activée	Pour les installations nécessitant une conformité EN 54-13

Pour plus d'informations, voir « EN 54-13 mode de supervision » à la page 43.

Fonctionnalité de sortie

La fonction de chaque sortie est définie par le mode de fonctionnement de la centrale et la configuration de la classe de sortie (par défaut, la Classe B). Toutes les sorties sont protégées contre les surcharges.

Tableau 11 : Fonctionnalité de sortie de Classe B (par défaut)

Mode de fonctionnement	SORTIE1	SORTIE2	SORTIE3	SORTIE4
EN 54-2	Sirènes	Sirènes	Sirènes	Transmission feu
EN 54-2 Evacuation	Sirènes	Sirènes	Sirènes	Sirènes
EN 54-2 Scandinavie	Sirènes	Sirènes	Sirènes	Transmission feu
BS 5839-1	Sirènes	Sirènes	Sirènes	Sirènes
NBN S 21-100	Sirènes d'évacuation	Sirènes d'évacuation	Sirènes d'avertissement	Sirènes d'avertissement
NEN 2535	Sirènes	Sirènes	Transmission feu (automatique)	Transmission feu (manuelle)

Tableau 12 : Fonctionnalité de sortie de Classe A (pour conformité EN 54-13)

Mode de fonctionnement	SORTIE1/SORTIE2	SORTIE3/SORTIE4
EN 54-2	Sirènes	Transmission feu
EN 54-2 Evacuation	Sirènes	Sirènes
EN 54-2 Scandinavie	Sirènes	Transmission feu
NBN S 21-100	Sirènes d'évacuation	Sirènes d'avertissement
NEN 2535	Sirènes	Transmission feu

Élément de terminaison des sorties

Un élément de terminaison des sorties est tout le temps nécessaire, que la sortie soit utilisée ou non. Le type de terminaison dépend de la classe de sortie, comme le montre le Tableau 13 ci-dessous.

Tableau 13 : Élément de terminaison requise pour les classes de sortie

Classe de sortie	Élément de terminaison des sorties
Classe B (par défaut)	Toutes les sorties nécessitent une résistance de fin de ligne de 15 kΩ en terminaison. Si une sortie n'est pas utilisée, la résistance de fin de ligne doit être montée sur les bornes de la sortie non utilisée (voir la Figure 4 à la page 11).
Classe A (EN 54-13)	Toutes les sorties nécessitent une résistance de fin de ligne de 4,7 kΩ, 1/4 W, 1 % en terminaison. Si un groupe de sorties (SORTIE1/2, SORTIE3/4) n'est pas utilisé, la résistance de fin de ligne doit être montée sur les bornes de la sortie non utilisée (voir la Figure 5 à la page 11).

Pour connaître les tensions et les courants nominaux, voir « Spécifications d'entrées et de sorties » à la page 90.

Polarité des sorties

Toutes les sorties sont sensibles à la polarité. Respectez la polarité ou montez une diode 1N4007 ou analogue pour éviter des problèmes d'activation inversée.

Raccordement de sirènes ou d'autres appareils de notification à des sorties supervisées

En fonction du mode de fonctionnement, quatre circuits sirènes ou appareils de notification maximum peuvent être raccordés. Voir le Tableau 11 à la page 17.

Raccordement de l'appareil de transmission feu à des sorties supervisées

Raccorder l'appareil de transmission feu comme indiqué dans le Tableau 14 ci-dessous.

Tableau 14 : Raccordement de l'appareil de transmission feu

Mode de fonctionnement	Classe de sortie	Transmission feu (automatique)	Transmission feu (manuelle)
EN 54-2	Classe B (par défaut)	SORTIE4	SORTIE4
EN 54-2 Scandinavie	Classe A (EN 54-13)	SORTIE3, SORTIE4	SORTIE3, SORTIE4
NEN 2535	Classe B (par défaut)	SORTIE3	SORTIE4
	Classe A (EN 54-13)	SORTIE3, SORTIE4	SORTIE3, SORTIE4

Remarque : La transmission feu dans les modes de fonctionnement EN 54-2 n'opère aucune distinction entre les alarmes manuelles et automatiques. Si cette fonction est requise, installer une carte d'extension 2010-1-SB et utiliser des sorties séparées pour chaque type d'alarme.

Raccordement de la sortie Avertissement de défaut à un appareil externe

Attention : cette connexion est obligatoire pour se conformer à la norme EN 54-2 Clause 8.9 (équipement de routage d'avertissement de dérangement).

Remarque : Cette fonction est disponible uniquement en mode NEN 2535 avec une carte d'extension supervisée 2010-1-SB configurée sur les présélections 32 ou 35. Voir « Paramètres prédéfinis de carte d'extension » à la page 106.

Raccorder l'appareil externe à la sortie SORTIE3 sur la carte supervisée 2010-1-SB. Le câblage doit être ramené à la centrale de détection vers la carte de supervision de l'utilisateur 2010-FS-EOL connectée à l'ENTREE2, comme illustré ci-dessous.

Figure 9 : Raccordement à la sortie Avertissement de défaut

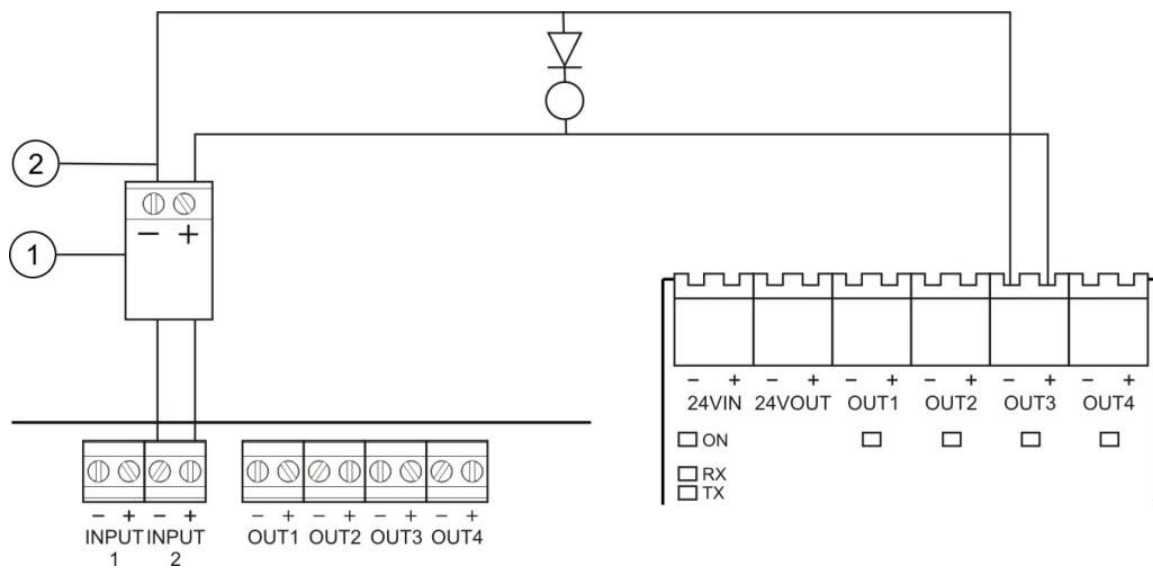

1. 2010-FS-EOL Carte utilisateur
2. Connecteurs PCB centrale de détection
3. 2010-1-SB Connecteurs carte d'extension

Raccordement de l'alimentation secteur

Remarque : Pour éviter la formation non souhaitée d'arcs, raccorder l'alimentation secteur avant de raccorder les batteries.

La centrale de détection incendie peut être exploitée à 110 V / 60 Hz ou 230 V / 50 Hz (+10 %/-15 %).

L'alimentation secteur doit être reliée directement à un disjoncteur séparé au niveau du tableau de distribution de l'alimentation électrique du bâtiment. Le circuit doit être clairement identifié, inclure un dispositif de déconnexion bipolaire et être utilisé exclusivement par l'équipement de détection d'incendie.

Alimentez tous les câbles secteur par les sorties de câbles appropriées et connectez-les au bloc de jonction à fusible comme indiqué à la Figure 10 à la page 21.

Isoler les câbles secteur des autres câbles afin d'éliminer les risques de court-circuit et d'interférences. Toujours fixer les câbles secteur à l'armoire afin d'éviter leur déplacement.

Figure 10 : Raccordement de l'alimentation secteur

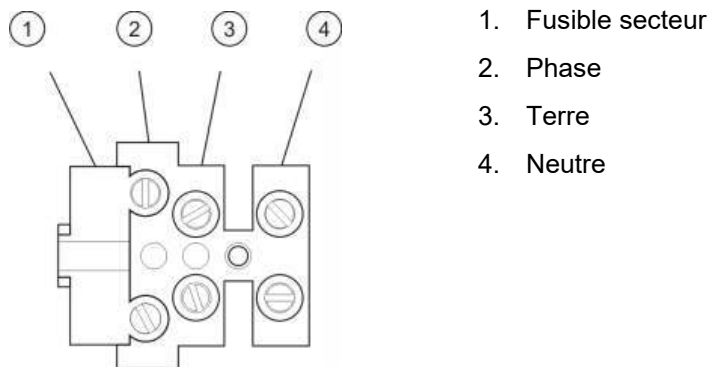

Voir le Chapitre 5 « Spécifications techniques » à la page 87 pour les spécifications des fusibles.

Sélection du fonctionnement en 230 V ou 115 V

AVERTISSEMENT : Risque d'électrocution. Afin d'éviter tout risque de blessure corporelle ou de mort par électrocution, coupez l'alimentation secteur et laissez le courant accumulé se décharger avant d'installer ou d'enlever des éléments.

L'activation de l'alimentation pour un fonctionnement en 115 ou en 230 V est automatique pour les centrales de détection incendie à deux et quatre zones et aucune configuration n'est nécessaire.

Pour les centrales de détection incendie à huit zones, le paramètre d'alimentation par défaut est de 230 V. Pour fonctionner en 115 V, utilisez un petit tournevis pour modifier le sélecteur d'alimentation situé sur le côté de l'alimentation, comme indiqué à la Figure 11.

Attention : Risque de détérioration de l'appareil. Un réglage incorrect de l'alimentation peut détruire l'alimentation.

Figure 11 : Sélection du fonctionnement en 230 V ou 115 V

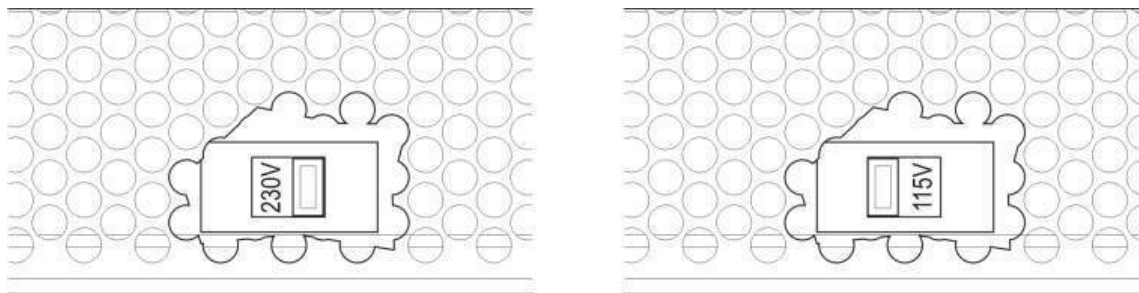

Raccordement des batteries

La centrale de détection incendie utilise deux batteries au plomb scellées et rechargeables d'une tension de 12 V et d'un ampérage de 7,2 ou 12 Ah (voir « Batteries compatibles » à la page 85).

Les batteries doivent être montées en série, à la base de l'armoire de la centrale de détection incendie. Utiliser le conducteur et le pont de batterie fournis et raccorder les batteries au bornier de raccordement BATT sur le circuit imprimé de la centrale de détection incendie, comme indiqué ci-dessous. Veiller à respecter la polarité.

Remarque : Si la centrale de détection incendie signale un défaut d'alimentation, cela peut signifier que les batteries ont besoin d'être remplacées. Voir « Maintenance des batteries » à la page 85.

Figure 12 : Raccordement des batteries

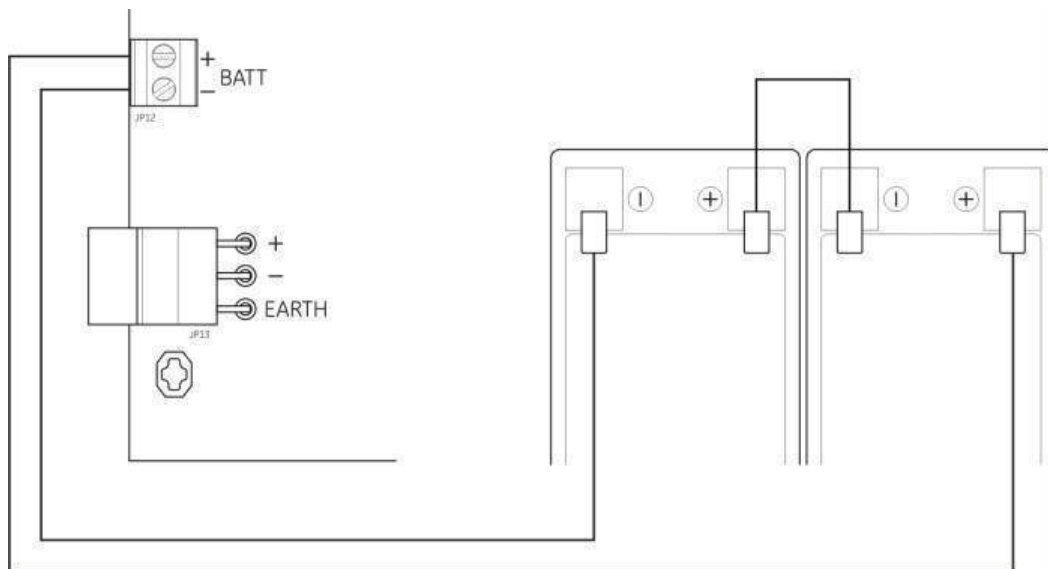

Attention : Risque de détérioration de l'appareil. Aucun autre appareil ne peut être raccordé au bornier de raccordement BATT.

Alimentation d'un équipement auxiliaire (sortie auxiliaire de 24 V)

Brancher l'équipement auxiliaire qui nécessite 24 V de courant aux bornes 24 AUX comme le montre la Figure 4 à la page 11. La sortie auxiliaire 24 V est supervisée en cas de court-circuit et de sortie de tension.

AVERTISSEMENT : Ne jamais utiliser la sortie auxiliaire pour alimenter des cartes d'extension raccordées à la même centrale de détection car cela pourrait endommager le matériel de la centrale de détection.

Raccordement des relais d'alarme et de défaut

Raccorder le matériel d'alarme et de défaut aux relais ALARME et DERANGEMENT.

Chaque sortie de relais libre de potentiel est activée en situation d'alarme ou de défaut, respectivement. La sortie de relais de dérangement est activée (court-circuit entre les bornes communes (C) et normalement fermées (NC) du relais) lorsqu'il n'y a pas de dérangement.

La valeur nominale du pouvoir de coupure de chaque contact est de 2 A à 30 V.

Raccordement des cartes d'extension

ATTENTION : Risque de détérioration de l'appareil. Débranchez toujours la centrale de détection incendie de l'alimentation secteur avant d'installer une carte d'extension.

Reportez-vous à la fiche d'installation de la carte d'extension pour des informations d'installation détaillées.

Raccordement d'un réseau incendie

Remarque : Pour des informations détaillées sur l'installation et le raccordement, voir la *2010-1-NB Fiche d'installation de la carte réseau*.

Chaque carte réseau 2010-1-NB possède deux ports. Chaque port est connecté (de point à point) aux ports correspondants de la carte réseau d'une autre centrale de détection incendie.

Figure 13 : Raccordements d'une carte réseau

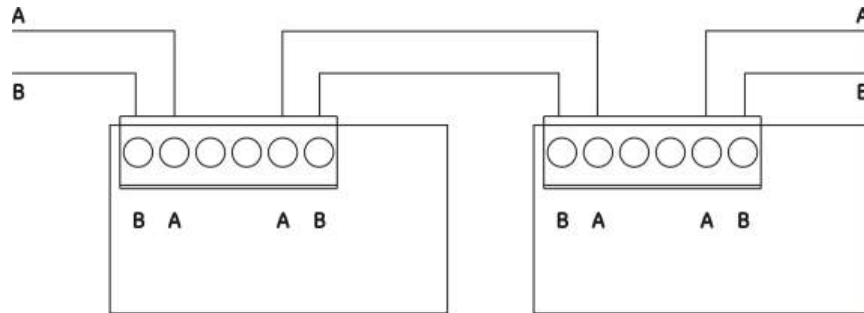

Deux options de câblage sont possibles :

- Configuration en anneau
- Configuration en bus

Configuration en anneau

La configuration réseau en anneau est recommandée parce qu'elle assure une redondance dans le chemin de transmission.

Pour une configuration en anneau (Classe A), utilisez les deux ports pour connecter toutes les cartes réseau ou les centrales de détection incendie de manière à former un anneau comme ci-dessous.

Figure 14 : Configuration en anneau du réseau incendie

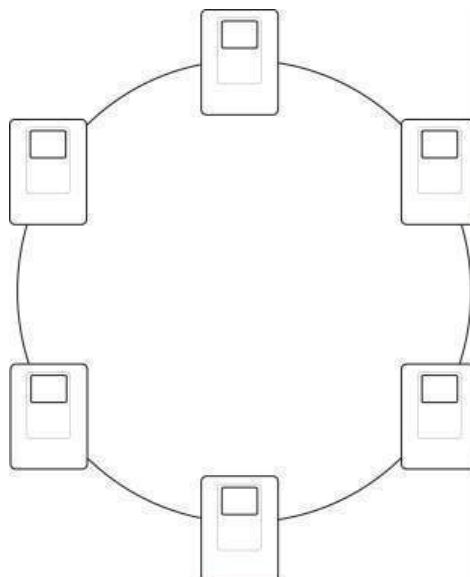

Configuration en bus

Remarque : Pour vous conformer à la réglementation européenne, n'utilisez cette configuration réseau que dans les cas où les zones de détection et les fonctions de sortie EN 54-2 obligatoires (sorties de transmission feu et sirène) ne sont pas distantes entre les tableaux.

La configuration réseau en bus n'est normalement pas recommandée car elle n'offre aucune redondance dans le chemin de transmission.

Pour une configuration en bus (Classe B), connectez les centrales de détection incendie comme illustré ci-dessous.

Figure 15 : Configuration en bus du réseau incendie



Chapitre 3

Configuration et mise en service

Résumé

Ce chapitre comprend des informations sur la configuration et la mise en service de la centrale de détection incendie. La configuration est divisée en options de configuration de base et options de configuration avancées.

Sommaire

Interface utilisateur	29
Interface utilisateur pour les centrales de détection incendie à deux et quatre zones	29
Interface utilisateur pour les centrales de détection incendie à huit zones	30
Niveaux utilisateur	32
Aperçu de la configuration	34
Commandes de configuration	35
Tâches de configuration courantes	37
Configuration de base	39
Menu de configuration de base	39
Configuration de base par défaut	41
EN 54-13 mode de supervision	43
Mode de la centrale de détection	44
Retard sirène	45
Retard transmission feu	47
Retard transmission feu prolongé	49
Ajout de cartes d'extension	50
Ajout d'une carte réseau incendie	50
Configuration avancée	51
Menu de configuration avancée	51
Fonctionnement de la sirène pendant un test de zone	54
La sirène résonne à nouveau	55
Temps de désactivation d'arrêt des sirènes	56
Configuration de zone	57
Retard de zone	58

Type de zone	60
Configuration des entrées	61
Modification des mots de passe du niveau utilisateur	63
Réarmement auxiliaire 24 V	64
Logiciel, configuration et numéro de série : informations	65
Configuration de la carte d'extension	67
Ajout d'une carte d'extension	67
Configuration de la carte d'extension	68
Configuration du réseau incendie et des répéteurs	70
Options de configuration de base	71
Options de configuration avancée	74
Mise en service	79
Avant la mise en service de la centrale de détection incendie	79
Mise en service de la centrale de détection incendie	80
Tests fonctionnels	82
Temps de réaction	82

Interface utilisateur

Pour en savoir plus sur les différentes commandes et indications fournies par la centrale de détection, consulter le manuel d'utilisation.

Interface utilisateur pour les centrales de détection incendie à deux et quatre zones

Figure 16 : Interface utilisateur pour les centrales de détection incendie à deux et quatre zones

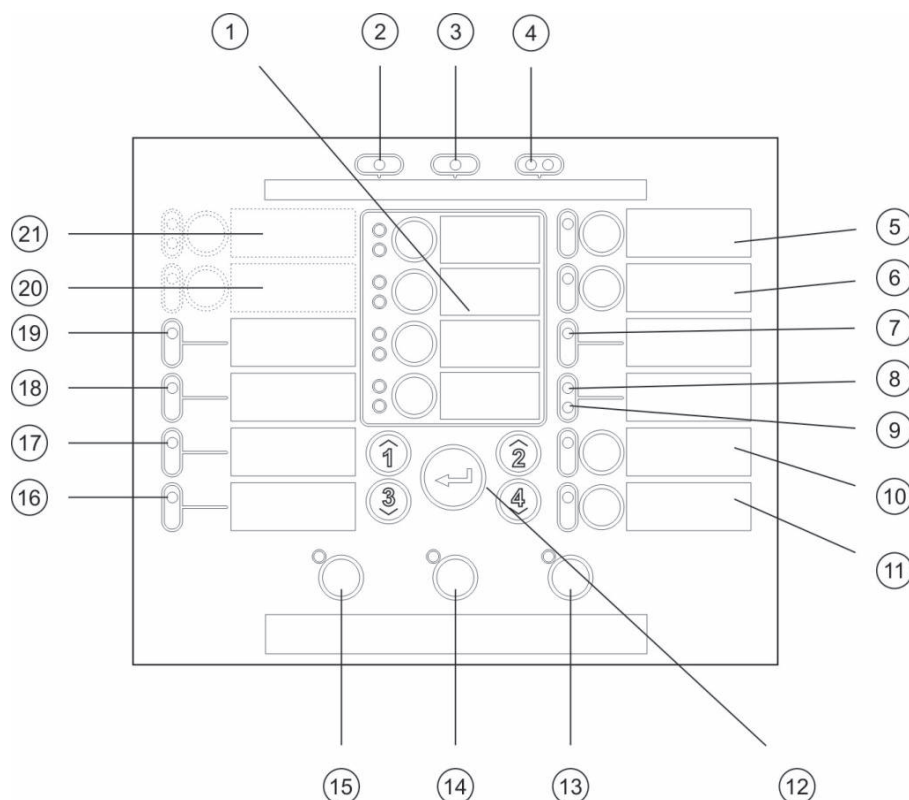

Légende

- | | |
|--|--|
| 1. LED et boutons de zone (Z1, Z2, etc.) | 12. Commandes de configuration |
| 2. LED Alimentation | 13. LED et bouton Réarmement |
| 3. LED Défaut général | 14. LED et bouton Arrêt buzzer |
| 4. LED Alarme feu générale | 15. LED et bouton Sirène marche/arrêt |
| 5. LED et bouton Sirène défaut/hors service/test | 16. LED Défaut système |
| 6. LED et bouton Retard sirène [2] | 17. LED Hors fonctionnement |
| 7. LED Défaut réseau | 18. LED Défaut de terre |
| 8. Réservée à une utilisation spéciale [2] | 19. LED Défaut alimentation |
| 9. LED Extension entrées/sorties défaut/hors service | 20. LED et bouton Retard transmission feu [1][2] |
| 10. LED et bouton Hors service général | 21. LED et bouton Transmission feu en cours/acquise et Défaut/hors service/test [1][2] |
| 11. LED et bouton Test général | |

Remarques

- [1] Les centrales de détection à deux zones ne prennent pas en charge les sirènes transmission feu ou avertissement pour NEN 2535.
- [2] Les versions locales incluent des LEDs et boutons d'interface différents. Voir le Tableau 15 à la page 31.

Interface utilisateur pour les centrales de détection incendie à huit zones

Figure 17 : Interface utilisateur pour les centrales de détection incendie à huit zones

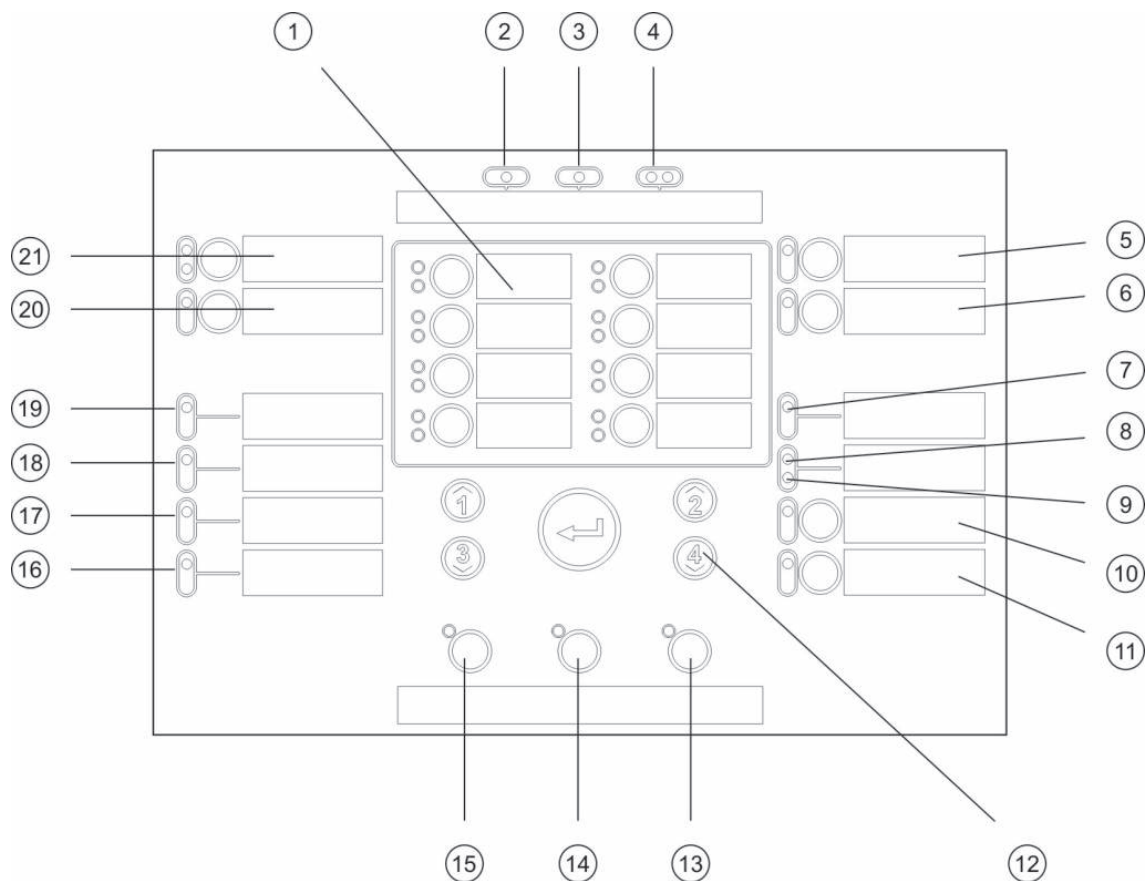

Légende

- | | |
|--|---|
| 1. LED et boutons de zone (Z1, Z2, etc.) | 12. Commandes de configuration |
| 2. LED Alimentation | 13. LED et bouton Réarmement |
| 3. LED Défaut général | 14. LED et bouton Arrêt buzzer |
| 4. LED Alarme feu générale | 15. LED et bouton Sirène marche/arrêt |
| 5. LED et bouton Sirène défaut/hors service/test | 16. LED Défaut système |
| 6. LED et bouton Retard sirène [2] | 17. LED Hors fonctionnement |
| 7. LED Défaut réseau | 18. LED Défaut de terre |
| 8. Réservée à une utilisation spéciale [2] | 19. LED Défaut alimentation |
| 9. LED Extension entrées/sorties défaut/hors service | 20. LED et bouton Retard transmission feu [2] |
| 10. LED et bouton Hors service général | 21. LED et bouton Transmission feu en cours/acquise et Défaut/hors service/test [2] |
| 11. LED et bouton Test général | |

Remarques

- [1] Les centrales de détection à deux zones ne prennent pas en charge les sirènes transmission feu ou avertissement pour NEN 2535.
- [2] Les versions locales incluent des LED et boutons d'interface différents. Voir le Tableau 15 à la page 31.

Tableau 15 : Versions locales des LED et boutons d'interface

Article	Norme EN 54	NEN 2535	NBN S 21-100
6	Retard sirène	Mise en sécurité incendie défaut/hors service/test	Retard sirène d'évacuation
8	Réservée	Avertissement de défaut Défaut/hors service	Réservée
15	Sirène marche/arrêt	Sirène marche/arrêt	Evacuation Marche/arrêt
20	Retard transmission feu	Retard transmission feu	Retard sirène d'avertissement
21	Transmission feu en cours/acquise	Transmission feu en cours/acquise	Sirènes d'avertissement départ/arrêt

Niveaux utilisateur

Pour des raisons de sécurité, l'accès à certaines fonctionnalités de ce produit est limité par des niveaux utilisateur. Les privilèges d'accès correspondant à chaque niveau utilisateur sont décrits ci-dessous.

Les tâches de configuration décrites dans ce chapitre ne peuvent être exécutées que par un niveau utilisateur Installateur, soit de base, soit avancé. Ces niveaux utilisateur sont réservés aux entreprises d'installation agréées et responsables de l'installation et de la configuration du système.

Utilisateur public

Le niveau utilisateur public est le niveau utilisateur par défaut.

Ce niveau n'autorise que des opérations de base, comme la réponse à une alarme incendie, un événement d'extinction ou un avertissement de défaut de la centrale de détection incendie. Il ne requiert aucun mot de passe.

Utilisateur opérateur

Le niveau utilisateur opérateur autorise des opérations de commande du système ou d'exécution de fonctions de maintenance. Il est réservé aux utilisateurs autorisés qui ont été formés pour utiliser la centrale de détection incendie.

Pour en savoir plus sur les fonctions accessibles aux niveaux utilisateur public et utilisateur opérateur, consulter le manuel d'utilisation.

Utilisateur installateur de base

Ce niveau utilisateur sert à configurer rapidement les options d'installation de base qui couvrent la plupart des applications.

Utilisateur installateur avancé





Ce niveau utilisateur est destiné aux installateurs devant configurer des applications très spécifiques où toutes les fonctionnalités avancées proposées par la centrale de détection incendie sont requises. Ce niveau est également requis pour les installateurs exigeant des personnalisations mineurs après avoir configuré une installation de base.

Les mots de passe et indications pour chaque niveau utilisateur sont décrits dans « Mots de passe et indications de niveau utilisateur » à la page 33.

Mots de passe et indications de niveau utilisateur

Les mots de passe de niveau utilisateur par défaut, les LED correspondantes ainsi que les indications d'affichage 7 segments sont indiqués dans le tableau ci-dessous. L'affichage 7 segments est uniquement visible lorsque le couvercle de la centrale de détection incendie est retiré. Voir la Figure 1 à la page 6 et la Figure 2 à la page 7.

Tableau 16 : Mots de passe et indications de niveau utilisateur

Niveau d'utilisateur	Mot de passe	LED	Affichage par défaut	Affichage personnalisé
Public	Aucun	Aucun	Aucun	Aucun
Opérateur	2222	La LED Réarmement est fixe	Aucun	Aucun
Installateur de base	3333	La LED Réarmement clignote		
Installateur avancé	4444	La LED Réarmement clignote		

Remarque : Si vous avez utilisé des options de configuration avancées pour définir une configuration d'entrée, un retard de zone, une configuration de zone ou un type de zone personnalisé, l'affichage 7 segments se met par défaut sur le mode de fonctionnement à affichage personnalisé. Pour plus de détails, voir « Mode de la centrale de détection » à la page 44.

Aperçu de la configuration

Pour faciliter la configuration rapide des tâches les plus courantes, la configuration est divisée en niveaux de base et avancés.

Pour les options de configuration de base, voir « Configuration de base » à la page 39. Pour les options de configuration avancées, voir « Configuration avancée » à la page 51.

Remarque : Les fonctions d'arrêt buzzer et de réarmement ne sont pas disponibles en mode configuration. Pour réarmer la centrale de détection incendie ou arrêter le buzzer interne, quitter d'abord le mode configuration. Pour savoir comment quitter le mode de configuration, voir « Tâches de configuration courantes » à la page 37.

Commandes de configuration

La centrale de détection incendie est configurée en utilisant les commandes de configuration du panneau avant et l'affichage 7 segments. Les commandes de configuration sont également utilisées pour entrer le mot de passe du niveau utilisateur.

Commandes de configuration

Les commandes de configuration sont situées sur l'interface de la centrale de détection incendie.

Figure 18 : Commandes de configuration du panneau avant

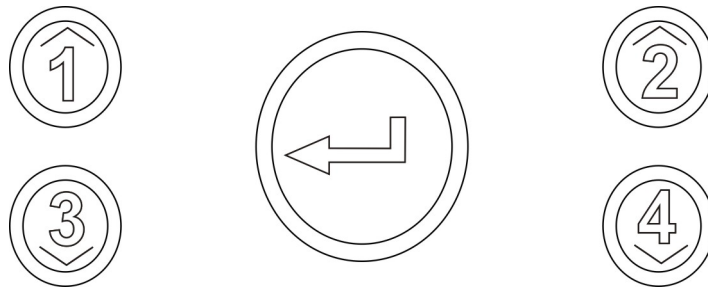

Bouton	Fonction
1	Fait défiler l'écran jusqu'au menu de configuration suivant sur l'affichage 7 segments.
2	Fait défiler l'écran jusqu'à la valeur de configuration suivante pour le menu actif sur l'affichage 7 segments.
3	Fait défiler l'écran jusqu'au menu de configuration précédent sur l'affichage 7 segments.
4	Fait défiler l'écran jusqu'à la valeur de configuration précédente pour le menu actif sur l'affichage 7 segments.
Entrée	Confirme un menu sélectionné ou une valeur sélectionnée. [1]

[1] Les centrales configurées comme des répéteurs dans un réseau incendie affichent normalement l'état de plusieurs centrales. L'état de la centrale de détection locale s'affiche temporairement en cas de pression de 3 secondes sur ce bouton.

Affichage 7 segments

L'affichage 7 segments est uniquement visible lorsque le couvercle de la centrale de détection incendie est retiré (voir la Figure 1 à la page 6 et la Figure 2 à la page 7).

Figure 19 : Affichage 7 segments



Tableau 17 : LED de mode et de valeur

LED	Indications
Mode	Sélectionner un <i>menu</i> en utilisant les boutons 1 et 3 lorsque cette LED est fixe. — ou — Sélectionner un <i>sous-menu</i> en utilisant les boutons 1 et 3 lorsque cette LED clignote.
Valeur	Sélectionner une <i>valeur</i> en utilisant les boutons 2 et 4 lorsque cette LED est fixe.

Tâches de configuration courantes

Pour accéder au mode de configuration :

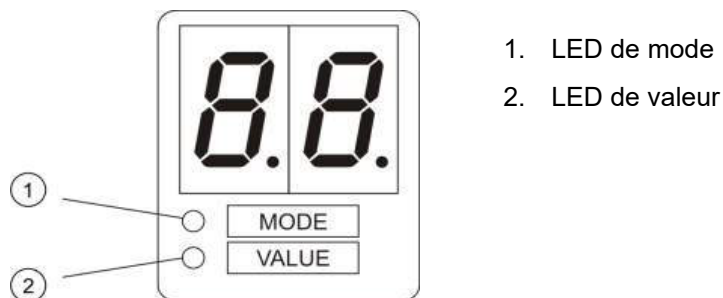
1. Retirer le couvercle de la centrale de détection incendie de manière à ce que l'affichage 7 segments soit visible.
2. Entrer un mot de passe de niveau utilisateur Installateur valide (3333 pour la configuration de base ou 4444 pour la configuration avancée).
3. Appuyer sur Entrée.

Lors de la première entrée dans le mode de configuration, la LED de mode sur l'affichage 7 segments est fixe. Pour d'autres indications, voir le Tableau 17 à la page 36.

Pour sélectionner un menu :

1. Sélectionner le menu souhaité en utilisant les boutons de sélection de menu (1 et 3).
2. Appuyer sur Entrée.

Lorsqu'un menu de configuration a été sélectionné, la LED de valeur sur l'affichage 7 segments est fixe.

Pour sélectionner une valeur :

1. Sélectionner la valeur souhaitée en utilisant les boutons de sélection de valeur (2 et 4).
2. Appuyer sur Entrée.

Pour sortir du mode de configuration et enregistrer les modifications :

1. Appuyer sur Arrêt buzzer.
2. Appuyer sur Entrée.

— ou —

1. Régler l'affichage comme indiqué ci-dessous, puis appuyer sur Entrée.



La LED Arrêt buzzer clignote pour confirmer qu'une modification de configuration a été appliquée.

Remarque : Effectuer toutes les modifications de configuration souhaitées avant de sortir du mode de configuration et d'enregistrer les modifications.

Pour sortir du mode de configuration sans enregistrer les modifications :

1. Appuyer sur Réarmement.

— ou —

1. Régler l'affichage comme indiqué ci-dessous, puis appuyer sur Entrée.

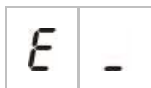

La centrale de détection incendie sortira du mode de configuration au bout de 5 minutes si aucun bouton n'a été actionné.

Indicateurs visuels pour la valeur en cours et la valeur sélectionnée

Les valeurs en cours et sélectionnées sont indiquées comme suit.

Tableau 18 : Indications visibles pour les valeurs

Etat	Symptôme
Valeur en cours	Les deux décimales sur l'affichage sont fixes
Nouvelle valeur sélectionnée	Les deux décimales sur l'affichage clignotent
Autre valeur	Les deux décimales sur l'affichage sont éteintes

Pour restaurer la configuration précédente :

1. Régler l'affichage comme indiqué ci-dessous, puis appuyer sur Entrée.

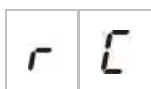

Pour restaurer la configuration d'usine :

1. Régler l'affichage comme indiqué ci-dessous, puis appuyer sur Entrée.









Configuration de base

Le mot de passe par défaut pour la configuration de base est 3333. Après avoir entré le mot de passe, le premier menu affiché sera la configuration de base par défaut (indiquant le niveau utilisateur Installateur de base). Pour plus d'informations, voir « Mots de passe et indications de niveau utilisateur » à la page 33.

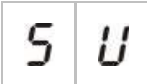
Menu de configuration de base

Le tableau suivant répertorie les options de configuration pour ce menu. De plus amples informations pour chaque option figurent sous le point concerné.

Tableau 19 : Menu de configuration de base

Affichage	Menu	Valeurs	Mode de fonctionnement
	Configuration de base par défaut	Voir point	Tous
	EN 54-13 supervision	Marche/Arrêt	EN 54-2 EN 54-2 Evacuation EN 54-2 Scandinavie NBN S 21-100 NEN 2535 Personnalisé
	Mode de la centrale de détection	EN 54-2 EN 54-2 Evacuation EN 54-2 Scandinavie BS 5839-1 (Pas de 2ème phase) BS 5839-1 (2ème phase) NBN S 21-100 NEN 2535 Personnalisé	Tous
	Retard sirène (ou retard de sirène d'évacuation pour mode NBN S 21-100)	00 à 10 minutes	EN 54-2 EN 54-2 Evacuation EN 54-2 Scandinavie NBN S21-100
	Retard transmission feu (ou retard de sirène d'avertissement pour mode NBN S 21-100)	00 à 10 minutes	EN 54-2 EN 54-2 Scandinavie NBN S 21-100 NEN 2535
	Retard transmission feu prolongé	00 à 10 minutes	EN 54-2 EN 54-2 Scandinavie NEN 2535
	Ajouter une carte d'extension [1]	00 à 04 modules	Tous

Affichage	Menu	Valeurs	Mode de fonctionnement
	Identifiant réseau incendie [2]	00 à 32	Tous
	Restaurer la configuration précédente	S/O	Tous
	Restaurer la configuration d'usine	S/O	Tous
	Quitter sans enregistrer	S/O	Tous
	Quitter et enregistrer	S/O	Tous

[1] Les options de menu supplémentaires sont disponibles si une ou plusieurs cartes d'extension est (sont) installée(s). Voir « Configuration de la carte d'extension » à la page 67.

[2] D'autres options du menu sont accessibles si la centrale de détection est configurée pour être connectée au réseau incendie (l'identifiant du réseau incendie n'est pas 00). Voir « Configuration du réseau incendie et des répéteurs » à la page 70.

Il est nécessaire d'installer une carte réseau incendie en option pour connecter la centrale de détection incendie à un réseau incendie. Pour plus de détails, voir « Raccordement d'un réseau incendie » à la page 25 et se référer à la fiche d'installation de la carte réseau.

Configuration de base par défaut

Utiliser ce menu pour sélectionner les paramètres de configuration prédéfinis du mode de fonctionnement. Le paramètre par défaut est 01 (EN 54-2, fin de ligne passive).

Pour sélectionner un paramètre prédéfini de configuration du mode de fonctionnement :

1. Régler l'affichage comme indiqué ci-dessous, puis appuyer sur Entrée.

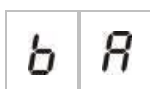

2. Sélectionner une valeur en utilisant les boutons de sélection de valeur (2 et 4).
Voir le Tableau 20 pour les descriptions des paramètres prédéfinis.
3. Appuyer sur Entrée.
4. Sauvegarder les modifications.

Une liste sélectionnée de paramètres prédéfinis de configuration de mode de fonctionnement figure ci-dessous. Pour une liste détaillée de tous les paramètres de configuration prédéfinis et caractéristiques disponibles, voir Annexe A « Paramètres de configuration prédéfinis » à la page 99.

Tableau 20 : Paramètres de configuration prédéfinis de mode de fonctionnement courants (EN 54-13 désactivé)

Affichage	Mode de fonctionnement	Fin de ligne de zone	Type de zone
01 (par défaut)	EN 54-2	Passive	Mixte
05	EN 54-2 Evacuation	Passive	Mixte
07	EN 54-2 Scandinavie	Passive	Mixte
11	BS 5839-1	Active	Mixte
21	NBN S 21-100	Passive	Zones impaires : automatiques Zones paires : manuelle
31	NEN 2535	Passive	Zones impaires : automatiques Zones paires : manuelle

Le mode de fonctionnement est indiqué par le premier chiffre sur l'affichage et le type de configuration par le deuxième chiffre. Si une configuration personnalisée a été appliquée (via le menu de configuration avancée), le deuxième chiffre est un zéro comme indiqué ci-dessous.

Affichage	Configuration	Affichage	Configuration
01	EN 54-2 configuration paramètre prédéterminé	00	EN 54-2 configuration personnalisée
11	BS 5839-1 configuration paramètre prédéterminé	10	BS 5839-1 configuration personnalisée
21	NBN S 21-100 configuration paramètre prédéterminé	20	NBN S 21-100 configuration personnalisée
31	NEN 2535 configuration paramètre prédéterminé	30	NEN 2535 configuration personnalisée

EN 54-13 mode de supervision

Utiliser ce menu pour sélectionner le mode de supervision de zone (EN 54-13 supervision activée ou désactivée). Par défaut, la supervision de zone EN 54-13 est désactivée.

Remarque : Le mode de supervision EN 54-13 n'est pas disponible en mode BS 5839-1.

Pour configurer le mode de supervision :

1. Régler l'affichage comme indiqué ci-dessous, puis appuyer sur Entrée.

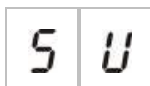

Les LED Sirène défaut/hors service/test, Transmission feu défaut/hors service/test et toutes les LED de zone clignotent rapidement pour indiquer que le menu de configuration du mode de supervision est actif.

2. Sélectionner le mode de supervision en utilisant les boutons de sélection de valeur (2 et 4).
3. Appuyer sur Entrée.
4. Sauvegarder les modifications.

Les paramètres disponibles pour cette caractéristique figurent ci-dessous.

Affichage	Description
	Paramètre par défaut. La supervision de zone EN 54-13 est désactivée et toutes les sorties sont configurées en Classe B.
	La supervision de zone EN 54-13 est activée et toutes les sorties sont configurées en Classe A.

Mode de la centrale de détection

Utiliser ce menu en lecture seule pour visualiser le mode de fonctionnement de la centrale de détection incendie.

Pour visualiser le mode de fonctionnement :

1. Régler l'affichage comme indiqué ci-dessous, puis appuyer sur Entrée.



Les indications d'affichage pour chaque mode de fonctionnement figurent ci-dessous.

Affichage	Mode de fonctionnement
	EN 54-2
	EN 54-2 Evacuation
	EN 54-2 Scandinavie
	BS 5839-1 (pas de deuxième phase)
	BS 5839-1 (deuxième phase)
	NBN S 21-100
	NEN 2535
	Personnalisé

Pour connaître les paramètres prédéfinis et les paramètres par défaut correspondant à chaque mode de fonctionnement, voir Annexe A « Paramètres de configuration prédéfinis » à la page 99.

Mode de fonctionnement personnalisé

Un mode de fonctionnement personnalisé indiquera si l'un des paramètres de configuration de zone suivants a été modifié par rapport aux paramètres prédéterminés du mode de fonctionnement :

- Retard de zone
- Configuration de zone
- Type de zone
- Configuration des entrées

L'affichage 7 segments affiche alternativement les indications du mode de fonctionnement personnalisé et de base, comme illustré ci-dessus.

Retard sirène

Remarque : Ce menu permet de configurer les retards de sirène d'évacuation en mode NBN S 21-100.

Utiliser ce menu pour configurer un retard de sirène de 10 minutes maximum dans les modes de fonctionnement où la caractéristique est disponible.

Retards par défaut

Les retards de sirène par défaut pour chaque mode de fonctionnement figurent ci-dessous.

Tableau 21 : Valeurs de retard de sirène par défaut

Mode de fonctionnement	Retard par défaut en minutes
EN 54-2 EN 54-2 Evacuation EN 54-2 Scandinavie BS 5839-1	00
NBN S 21-100	01
NEN 2535	Cette caractéristique n'est pas disponible dans ce mode de fonctionnement.

Pour configurer un retard :

1. Régler l'affichage comme indiqué ci-dessous, puis appuyer sur Entrée.



La LED Retard sirène clignote rapidement pour indiquer que le menu de configuration de retard sirène est actif.

2. Sélectionner une valeur de retard comprise entre 00 et 10 minutes en utilisant les boutons de sélection de valeur (2 et 4).
3. Appuyer sur Entrée.
4. Sauvegarder les modifications.

Une fois configuré, le retard doit être validé au niveau utilisateur Opérateur.

Pour valider un retard configuré :

1. Quitter le niveau utilisateur Installateur.
2. Entrer le mot de passe du niveau utilisateur Opérateur.
3. Appuyer sur le bouton Retard sirène.

Une LED Retard sirène fixe indique que le retard est validé.

Fonctionnement du retard des sorties sirène

Le retard s'applique à l'activation des sorties sirène uniquement si *tous* les paramètres suivants sont réunis :

- le retard est activé
- l'appareil déclencheur (détecteur ou déclencheur manuel d'alarme) est installé dans une zone automatique ou l'appareil déclencheur est un détecteur installé dans une zone mixte
- l'appareil déclencheur est configuré dans une zone dans laquelle sont configurés (par défaut) des retards
- toute entrée utilisant la fonction *retards désactivés* ne doit pas être active

Si le retard n'est pas activé, la centrale de détection incendie active les sorties sirène immédiatement après la détection de l'alarme incendie.

Retard transmission feu

Remarque : Ce menu permet de configurer les retards de sirène d'avertissement en mode NBN S 21-100.

Utiliser ce menu pour configurer un retard de transmission feu de 10 minutes maximum dans les modes de fonctionnement où la caractéristique est disponible.

Retards par défaut

Le retard de transmission feu par défaut pour chaque mode de fonctionnement figure ci-dessous.

Tableau 22 : Valeurs de retard de transmission feu par défaut

Mode de fonctionnement	Retard par défaut en minutes
EN 54-2 Scandinavie	01
NEN 2535	01
EN 54-2 NBN S 21-100	00
EN 54-2 Evacuation BS 5839-1	Cette caractéristique n'est pas disponible dans ces modes de fonctionnement.

Pour configurer un retard :

1. Régler l'affichage comme indiqué ci-dessous, puis appuyer sur Entrée.



La LED Retard transmission feu clignote rapidement pour indiquer que le menu de configuration de retard de transmission feu est actif.

2. Sélectionner une valeur de retard comprise entre 00 et 10 minutes en utilisant les boutons de sélection de valeur (2 et 4).
3. Appuyer sur Entrée.
4. Sauvegarder les modifications.

Une fois configuré, le retard doit être validé au niveau utilisateur Opérateur.

Pour valider un retard configuré :

1. Quitter le niveau utilisateur Installateur.
2. Entrer le mot de passe du niveau utilisateur Opérateur.
3. Appuyer sur le bouton Retard transmission feu.

Une LED Retard transmission feu fixe indique que le retard est validé.

Fonctionnement du retard de transmission feu

Le retard s'applique à l'activation de la transmission feu (si elle a été configurée) uniquement si *tous* les paramètres suivants sont réunis :

- Le retard est activé
- L'appareil déclencheur (détecteur ou déclencheur manuel d'alarme) est installé dans une zone automatique (ou l'appareil déclencheur est un détecteur installé dans une zone mixte)
- L'appareil déclencheur est configuré dans une zone dans laquelle sont configurés (par défaut) des retards
- Une entrée de retard d'inhibition de transmission feu n'est pas activée (si elle a été configurée)
- Toute entrée utilisant la fonction *retards désactivés* ne doit pas être active

Si le retard n'est pas activé, la centrale de détection incendie active la transmission feu (si elle a été configurée) immédiatement après la détection de l'alarme incendie.

Retard transmission feu prolongé

Utiliser ce menu pour configurer un retard de transmission feu prolongé de 10 minutes maximum dans les modes de fonctionnement où la caractéristique est disponible.

Retards par défaut

Le retard de transmission feu prolongé par défaut pour chaque mode de fonctionnement figure ci-dessous.

Tableau 23 : Valeurs de retard de transmission feu prolongé par défaut

Mode de fonctionnement	Retard par défaut en minutes
EN 54-2 Scandinavie	03
NEN 2535	03
EN 54-2	00
EN 54-2 Evacuation BS 5839-1 NBN S 21-100	Cette caractéristique n'est pas disponible dans ces modes de fonctionnement.

Pour configurer un retard prolongé :

1. Régler l'affichage comme indiqué ci-dessous, puis appuyer sur Entrée.

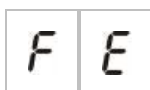

La LED Retard transmission feu clignote rapidement pour indiquer que le menu de configuration de retard de transmission feu est actif.

2. Sélectionner une valeur de retard comprise entre 00 et 10 minutes en utilisant les boutons de sélection de valeur (2 et 4).

Cette valeur doit être supérieure au retard de transmission feu configuré.

3. Appuyer sur Entrée.
4. Sauvegarder les modifications.

Une fois configuré, le retard est autorisé en même temps que le retard de transmission feu standard.

Une LED Retard transmission feu fixe indique que tous les retards de transmission feu configurés sont autorisés.

Fonctionnement du retard de transmission feu prolongé

Les mêmes conditions requises pour appliquer un retard de transmission feu sont applicables pour appliquer un retard de transmission feu prolongé (à savoir retard activé, alarme automatique dans une zone dans laquelle sont configurés des retards, pas d'entrée de retard d'inhibition de transmission feu activée et pas d'entrée utilisant la fonction retards désactivés activée).

Si les conditions d'application du retard sont réunies, les retards transmission feu et transmission feu prolongé s'écoulent simultanément lorsqu'un événement d'alarme incendie est signalé. Après une condition d'alarme, le retard de transmission feu est le retard actif pour activer la transmission feu.

En mode de fonctionnement NEN 2535, le retard de transmission feu prolongé devient le retard actif pour activer la transmission feu lorsque les sirènes sont arrêtées (en appuyant sur le bouton Sirène marche/arrêt) et reste arrêté lorsque le retard de transmission feu standard est écoulé.

En mode de fonctionnement EN54-2, NEN 2535 et EN 54-2 Scandinavie, le retard de transmission feu prolongé devient le retard actif pour activer la transmission feu lorsqu'un commutateur de retard de transmission feu prolongé (connecté à une entrée configurée correctement) est activé tandis que le retard de transmission feu standard s'écoule.

Ajout de cartes d'extension

Pour de plus amples informations sur la manière d'ajouter une carte d'extension à la centrale de détection incendie et de la configurer, voir « Configuration de la carte d'extension » à la page 67.

Ajout d'une carte réseau incendie

Pour de plus amples informations sur la manière d'ajouter une carte réseau incendie à la centrale de détection incendie et de la configurer, voir « Configuration du réseau incendie et des répéteurs » à la page 70.

Configuration avancée



Le mot de passe par défaut pour la configuration avancée est 4444. Après avoir entré le mot de passe, le premier menu affiché sera la configuration avancée par défaut (indiquant le niveau utilisateur Installateur avancé). Pour plus d'informations, voir « Mots de passe et indications de niveau utilisateur » à la page 33.

Menu de configuration avancée

Le Tableau 24 à la page 51 répertorie les options de configuration pour ce menu. De plus amples informations pour chaque option figurent sous le point concerné.

Remarque : toutes les options configurables comprises dans « Configuration de base » à la page 39 sont également disponibles à partir du menu de configuration avancée.

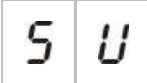
Tableau 24 : Menu de configuration avancée

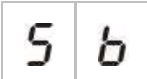
Affichage	Menu	Valeurs	Mode de fonctionnement
	Configuration avancée par défaut	Paramètres de configuration prédéfinis, comme définis dans « Configuration de base par défaut » à la page 41	Tous
	EN 54-13 supervision	Marche/Arrêt	EN 54-2 EN 54-2 Evacuation EN 54-2 Scandinavie NBN S 21-100 NEN 2535 Personnalisé
	Mode de la centrale de détection	EN 54-2 EN 54-2 Evacuation EN 54-2 Scandinavie BS 5839-1 (Pas de 2ème phase) BS 5839-1 (2ème phase) NBN S 21-100 NEN 2535 Personnalisé	Tous
	Retard sirène (ou retard de sirène d'évacuation pour mode NBN S 21-100)	00 à 10 minutes	EN 54-2 EN 54-2 Evacuation EN 54-2 Scandinavie NBN S 21-100
	Fonctionnement de la sirène pendant un test de zone	Marche/Arrêt	Tous

Affichage	Menu	Valeurs	Mode de fonctionnement
S r	La sirène résonne à nouveau	Marche/Arrêt	Tous
S t	Temps de désactivation d'arrêt des sirènes	0 à 10 minutes	Tous
F d	Retard transmission feu (ou retard de sirène d'avertissement pour mode NBN S 21-100)	00 à 10 minutes	EN 54-2 EN 54-2 Scandinavie NBN S 21-100 NEN 2535
F E	Retard transmission feu prolongé	00 à 10 minutes	EN 54-2 EN 54-2 Scandinavie NEN 2535
n n	Ajouter une carte d'extension [1]	00 à 04 modules	Tous
n i	Identifiant réseau incendie [2]	00 à 32	Tous
S o	Version du logiciel	Lecture seule	Tous
C F	Version de la configuration	Lecture seule	Tous
C h	Horodateur de configuration	Lecture seule	Tous
C d	Horodateur de configuration	Lecture seule	Tous
2 o	Configuration de zone [1]	FDL passive FDL active Ouverte FDL passive avec CleanMe FDL active avec CleanMe Sécurité intrinsèque	Tous
2 d	Retard de zone	Marche/Arrêt	Tous
2 n	Type de zone	Mixte Automatique Manuelle	Tous

Affichage	Menu	Valeurs	Mode de fonctionnement
	Configuration des entrées	Réarmement à distance Retards désactivés Retard transmission feu prolongé Retard d'inhibition transmission feu Changement de classe Supervision de l'ouverture Sortie Avertissement de défaut (NEN 2535 uniquement) Acquisition transmission feu (type 1, 100 secondes) Acquisition transmission feu (type 2, 240 secondes) Interface FBF (sirènes désactivées)	Tous
	Mot de passe du niveau utilisateur 2	0 à 4444	Tous
	Mot de passe du niveau utilisateur 3 de base	0 à 4444	Tous
	Mot de passe du niveau utilisateur 3 avancé	0 à 4444	Tous
	Numéro de série du circuit imprimé de la centrale de détection incendie	Lecture seule	Tous
	Réarmement auxiliaire 24 V	Marche/Arrêt	Tous
	Restaurer la configuration précédente	S/O	Tous
	Restaurer la configuration d'usine	S/O	Tous
	Quitter sans enregistrer	S/O	Tous
	Quitter et enregistrer	S/O	Tous

[1] La fonction CleanMe n'est pas disponible pour les appareils Kilsen.

Fonctionnement de la sirène pendant un test de zone

Utiliser ce menu pour configurer le fonctionnement de la sirène pendant un test de zone. Le paramètre par défaut pour tous les modes de fonctionnement est Marche.

Pour configurer le fonctionnement de la sirène pendant un test de zone :

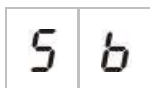

1. Régler l'affichage comme indiqué ci-dessous, puis appuyer sur Entrée.



La LED Sirène marche/arrêt clignote rapidement pour indiquer que le menu de configuration du fonctionnement de la sirène pendant un test de zone est actif.

2. Sélectionner une valeur en utilisant les boutons de sélection de valeur (2 et 4).
3. Appuyer sur Entrée.
4. Sauvegarder les modifications.

Les paramètres disponibles pour cette caractéristique figurent ci-dessous.

Affichage	Description
	Le buzzer interne et les sirènes se font entendre pendant 5 secondes lorsqu'une alarme est activée lors d'un test de zone.
	Le buzzer interne et les sirènes ne se font pas entendre lorsqu'une alarme est activée lors d'un test de zone.

La sirène résonne à nouveau

Utiliser ce menu pour configurer le nouveau fonctionnement, l'activation ou la désactivation de l'alarme. Ceci détermine le fonctionnement de la sirène lors d'une alarme incendie lorsque les sirènes ont été arrêtées en appuyant sur le bouton Sirène marche/arrêt et qu'une nouvelle alarme est rapportée. Le paramètre par défaut est Marche.

Pour configurer le nouveau fonctionnement de la sirène :

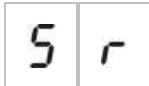

1. Régler l'affichage comme indiqué ci-dessous, puis appuyer sur Entrée.



La LED Sirène marche/arrêt clignote rapidement pour indiquer que le menu de configuration du nouveau fonctionnement de la sirène est actif.

2. Sélectionner une valeur en utilisant les boutons de sélection de valeur (2 et 4).
3. Appuyer sur Entrée.
4. Sauvegarder les modifications.

Les paramètres disponibles pour cette caractéristique figurent ci-dessous.

Affichage	Description
	Les sirènes résonnent à nouveau si une nouvelle alarme incendie est consignée depuis une zone différente.
	Les sirènes ne résonnent pas à nouveau si une nouvelle alarme incendie est consignée depuis une zone différente.

Remarque : Pour de nouveaux événements d'alarme incendie dans la même zone, les sirènes résonneront toujours si la première alarme est consignée par un détecteur et la nouvelle alarme est consignée par un déclencheur manuel d'alarme.

Temps de désactivation d'arrêt des sirènes

Remarque : Pour les centrales de détection incendie en mode d'évacuation de base, le temps de désactivation d'arrêt des sirènes éventuellement configuré est ignoré.

Pour empêcher l'extinction immédiate des sirènes lorsqu'une alarme incendie est signalée pour la première fois, le bouton Sirène marche/arrêt peut être temporairement désactivé pendant une période de temps préconfigurée lorsqu'un retard de sirène configuré est en cours de décompte.

Le décompte du temps de désactivation débute lorsque la centrale de détection passe à l'état d'alarme incendie et le retard de sirène configuré débute.

Pendant le temps de désactivation configuré, la LED Sirène marche/arrêt est éteinte et les sirènes incendie ne peuvent être coupées (avant activation) en appuyant sur le bouton Sirène marche/arrêt.

Durant le laps de temps entre la fin du temps de désactivation configuré et la fin du retard de sirène configuré (lorsque la LED Sirène marche/arrêt clignote), les sirènes peuvent être coupées (avant activation) en appuyant sur le bouton Sirène marche/arrêt.

Il est encore possible d'annuler un retard de sirène configuré pendant que le retard est décompté (et les sirènes activées) en appuyant sur le bouton Retard sirène.

Ce menu permet de configurer le temps durant lequel l'arrêt des sirènes est désactivé. Le paramètre par défaut est 1 minute.

Pour configurer le temps de désactivation de l'arrêt des sirènes :

1. Régler l'affichage comme indiqué ci-dessous, puis appuyer sur Entrée.

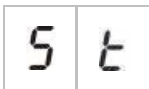

La LED Sirènes incendie départ/arrêt clignote rapidement pour indiquer que le menu de configuration du temps de désactivation de l'arrêt des sirènes est actif.

2. Sélectionner une valeur de retard comprise entre 1 et 10 minutes en utilisant les boutons de sélection de valeur (2 et 4).
3. Appuyer sur Entrée.
4. Sauvegarder les modifications.

Configuration de zone

Utiliser ce menu pour configurer les paramètres de zone pour chaque zone dans la centrale de détection incendie. Le paramètre par défaut pour chaque mode de fonctionnement peut être trouvé dans l'Annexe A « Paramètres de configuration prédéfinis » à la page 99.

Pour configurer la zone :

1. Régler l'affichage comme indiqué ci-dessous, puis appuyer sur Entrée.



2. Sélectionner la zone (par exemple, zone 1), puis appuyer sur Entrée.



La LED Défaut/test/hors service de zone clignote rapidement pour indiquer que le menu de configuration de la zone correspondante est actif.

3. Sélectionner une valeur en utilisant les boutons de sélection de valeur (2 et 4).
4. Appuyer sur Entrée.
5. Sauvegarder les modifications.

Les paramètres disponibles pour cette caractéristique figurent ci-dessous.

Affichage	Description
	Fin de ligne passive
	Fin de ligne active [1]
	Ouverte (uniquement disponible en mode BS 5839-1) [1]
	Fin de ligne passive avec CleanMe [1][2][3]
	Fin de ligne active avec CleanMe [1][2][3]
	Zone à sécurité intrinsèque [1][4]

[1] Option indisponible si la supervision EN 54-13 est activée.

[2] Option indisponible si le mode de fonctionnement est NEN 2535.

[3] La fonction CleanMe n'est pas disponible pour les appareils Kilsen.

[4] Par défaut, les zones paires sont configurées comme manuelles et les zones impaires sont configurées comme automatiques.

Retard de zone

Utiliser ce menu pour configurer les retards (activation ou désactivation) de zone pour chaque zone dans la centrale de détection incendie. Si le retard de zone est activé (Marche), pour les alarmes signalées depuis cette zone, une activation de sortie (sorties sirènes, transmission feu et carte d'extension) tiendra compte du retard avant l'activation. Le paramètre par défaut pour toutes les zones est Marche.

Pour une centrale de détection incendie autonome, vous devez préciser la zone à l'aide du numéro de zone.

Lorsque la centrale de détection se trouve dans un réseau incendie, des numéros de zone uniques sont créés en définissant un numéro de départ unique pour la première zone dans chaque panneau. Par exemple, si la première zone porte le numéro 101, la zone 08 porte le numéro 108.

Dans un réseau incendie, si la centrale de détection est configurée pour être activée avec des zones distantes, vous pouvez entrer « autres » pour sélectionner le retard pour des zones distantes.

Pour plus de détails, voir la rubrique « Configuration du réseau incendie et des répéteurs » à la page 70.

Pour configurer le retard de zone :

1. Régler l'affichage comme indiqué ci-dessous, puis appuyer sur Entrée.



2. Sélectionner la zone (par exemple, zone 1), puis appuyer sur Entrée.



— ou —

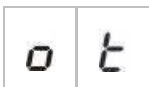

Sélectionner « autres » pour sélectionner les zones distantes.



La LED d'alarme de zone clignote rapidement pour indiquer que le menu de configuration de la zone correspondante est actif.

3. Sélectionner une valeur en utilisant les boutons de sélection de valeur (2 et 4).
4. Appuyer sur Entrée.
5. Sauvegarder les modifications.

Les paramètres disponibles pour cette caractéristique figurent ci-dessous.

Affichage	Description
 The image shows a digital display with two segments. The left segment displays the number '0' and the right segment displays the letter 'n'.	Les retards configurés sont appliqués lorsque l'alarme est signalée depuis cette zone.
 The image shows a digital display with two segments. The left segment displays the number '0' and the right segment displays the letter 'F'.	Les retards configurés ne sont pas appliqués. Les sorties s'activent immédiatement lorsque l'alarme est signalée depuis cette zone.

Type de zone

Utiliser ce menu pour configurer le type de zone pour chaque zone dans la centrale de détection incendie. Le paramètre par défaut pour chaque mode de fonctionnement peut être trouvé dans l'Annexe A « Paramètres de configuration prédéfinis » à la page 99.

Pour configurer le type de zone :

1. Régler l'affichage comme indiqué ci-dessous, puis appuyer sur Entrée.

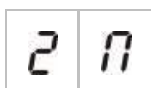

2. Sélectionner la zone (par exemple, zone 1), puis appuyer sur Entrée.



La LED rouge de zone clignote rapidement pour indiquer que le menu de configuration de la zone correspondante est actif.

3. Sélectionner une valeur en utilisant les boutons de sélection de valeur (2 et 4).
4. Appuyer sur Entrée.
5. Sauvegarder les modifications.

Les paramètres disponibles pour cette caractéristique figurent ci-dessous.

Affichage	Description
	Zone mixte. La centrale de détection incendie distingue automatiquement entre une alarme automatique (générée par un détecteur) et une alarme manuelle (générée par un déclencheur manuel doté d'une résistance de 100 Ω). [1]
	Zone automatique. Toutes les alarmes incendie sont considérées comme consignées par un détecteur, même si l'alarme incendie est consignée par un déclencheur manuel dans la zone.
	Zone manuelle. Toutes les alarmes incendie sont considérées comme consignées par un déclencheur manuel, même si l'alarme incendie est consignée par un détecteur dans la zone.

[1] Cette option n'est pas disponible si EN 54-13 est activé ou si une zone à sécurité intrinsèque est configurée.

Configuration des entrées

Utiliser ce menu pour configurer la fonctionnalité de l'ENTREE1 et de l'ENTREE2. Le paramètre par défaut pour chaque entrée peut être trouvé dans l'Annexe A « Paramètres de configuration prédéfinis » à la page 99.

Pour configurer une entrée :

1. Régler l'affichage comme indiqué ci-dessous, puis appuyer sur Entrée.

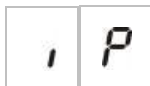



2. Sélectionner l'entrée (par exemple, ENTREE1), puis appuyer sur Entrée.



3. Sélectionner une valeur en utilisant les boutons de sélection de valeur (2 et 4).
4. Appuyer sur Entrée.
5. Sauvegarder les modifications.

Les paramètres disponibles pour cette caractéristique figurent ci-dessous.

Affichage	Description	Mode de fonctionnement
	Réarmement à distance. L'activation d'une entrée (transition) commande le réarmement.	Tous
	Retards désactivés L'activation d'une entrée (transition) désactive les retards (ce qui équivaut au mode nuit). La désactivation d'une entrée (transition) active les retards (ce qui équivaut au mode jour).	Tous
	Retard transmission feu prolongé Une entrée active configure le retard de transmission feu prolongé.	EN 54-2 EN 54-2 Scandinavie NEN 2535
	Retard d'inhibition de transmission feu L'entrée active désactive les retards de transmission feu	EN 54-2 EN 54-2 Scandinavie NEN 2535
	Changement de classe Les sirènes sont activées pendant que l'entrée est active	Tous
	Supervision de l'ouverture Sortie Avertissement de défaut Une entrée inactive indique que le câblage circuit ouvert de la sortie Avertissement de défaut est dérangé.	NEN 2535

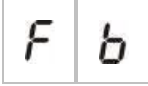
Affichage	Description	Mode de fonctionnement
	Acquisition de transmission feu (type 1, 100 secondes) [1] [3] Une entrée active indique que l'acquisition après la transmission feu est active. Une entrée active dans une autre condition génère un défaut de transmission feu.	EN 54-2 EN 54-2 Scandinavie NEN 2535
	Acquisition de transmission feu (type 2, 240 secondes) [1] [3] Une entrée active indique que l'acquisition après la transmission feu est active. Une entrée active dans une autre condition génère un défaut de transmission feu.	EN 54-2 EN 54-2 Scandinavie NEN 2535
	Interface FBF (sirènes hors service) [2] [3] Une entrée active désactive les sirènes et arrête la centrale de détection.	EN 54-2 EN 54-2 Evacuation EN 54-2 Scandinavie NEN 2535 BS 5839-1

[1] Ne peut être configuré que pour une entrée par centrale de détection.

[2] Centrales de détection des incendies locales. Ne peut être configuré que pour une entrée par centrale de détection.

[3] Supervision pour conditions câblage ouvert et court disponible. Une fin de ligne de 15 kΩ est nécessaire.

Modification des mots de passe du niveau utilisateur

Utiliser l'option du menu correspondante (indiquée ci-dessous) pour modifier les mots de passe par défaut du niveau utilisateur.

L	2	Mot de passe du niveau utilisateur Opérateur
L	b	Mot de passe du niveau utilisateur Installateur de base
L	A	Mot de passe du niveau utilisateur Installateur avancé

Pour modifier les deux premiers chiffres d'un mot de passe de niveau utilisateur :

1. Régler l'affichage pour le mot de passe de niveau utilisateur souhaité, puis appuyer sur Entrée.
2. Régler l'affichage comme indiqué ci-dessous, puis appuyer sur Entrée.

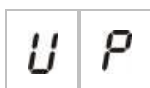

3. Sélectionner une valeur en utilisant les boutons de sélection de valeur (2 et 4).
4. Appuyer sur Entrée.
5. Sauvegarder les modifications.

Pour modifier les deux derniers chiffres d'un mot de passe de niveau utilisateur :

1. Régler l'affichage pour le mot de passe de niveau utilisateur souhaité, puis appuyer sur Entrée.
2. Régler l'affichage comme indiqué ci-dessous, puis appuyer sur Entrée.



3. Sélectionner une valeur en utilisant les boutons de sélection de valeur (2 et 4).
4. Appuyer sur Entrée.
5. Sauvegarder les modifications.

Réarmement auxiliaire 24 V

Utiliser ce menu pour configurer le réglage, l'activation ou la désactivation du réarmement auxiliaire 24 V. Le paramètre par défaut est ARRET.



Pour configurer le réarmement 24 V :

1. Régler l'affichage comme indiqué ci-dessous, puis appuyer sur Entrée.



2. Sélectionner une valeur en utilisant les boutons de sélection de valeur (2 et 4).
3. Appuyer sur Entrée.
4. Sauvegarder les modifications.

Les paramètres disponibles pour cette caractéristique figurent ci-dessous.

Affichage	Description
	Un réarmement de la centrale de détection incendie réarme la sortie AUX 24 V.
	Un réarmement de la centrale de détection incendie ne réarme pas la sortie AUX 24 V.

Logiciel, configuration et numéro de série : informations

Utiliser l'option de menu correspondante (indiquée ci-dessous) pour afficher des informations sur le logiciel, la configuration et le numéro de série. Ces détails peuvent être nécessaires pour le dépannage et l'assistance technique.

S	o	Version du logiciel (centrale de détection, carte d'extension ou carte réseau incendie)
C	F	Version de la configuration
C	h	Horodateur de configuration
C	d	Horodateur de configuration
S	n	Numéro de série (centrale de détection, carte d'extension ou carte réseau incendie)

Les sous-menus suivants sont disponibles pour les menus de version du logiciel et numéro de série :

Affichage	Description	
F	P	Afficher la version du logiciel ou le numéro de série de la centrale de détection
n	A	Afficher la version du logiciel ou le numéro de série de la carte d'extension A
n	b	Afficher la version du logiciel ou le numéro de série de la carte d'extension B
n	c	Afficher la version du logiciel ou le numéro de série de la carte d'extension C
n	d	Afficher la version du logiciel ou le numéro de série de la carte d'extension D
n	b	Afficher la version du logiciel ou le numéro de série de la carte réseau

Pour contrôler la version du logiciel :

1. Régler l’affichage comme indiqué ci-dessous, puis appuyer sur Entrée.



2. Sélectionner une valeur (centrale de détection, carte d’extension ou carte réseau incendie) à l’aide de boutons de sélection de valeur (2 et 4).
3. Appuyer sur Entrée.
4. La version du logiciel est affichée en trois segments consécutifs, comme illustré ci-dessous.

Segment	Description	Exemple
	Identifiant majeur de la version	
	Identifiant mineur de la version	
	Numéro de cycle de la version	

Dans l’exemple précédent, la valeur correspond à la version 1.1.7 du logiciel.

Configuration de la carte d'extension

Ajout d'une carte d'extension

Utiliser ce menu, disponible à partir des menus de configuration de base ou avancée, pour configurer le nombre de cartes d'extension installées. La valeur par défaut est 00.

Pour ajouter une carte d'extension :

1. Régler l'affichage comme indiqué ci-dessous, puis appuyer sur Entrée.



La LED Extension entrées/sorties défaut/hors service clignote rapidement pour indiquer que le menu de configuration du module est actif.

2. Sélectionner une valeur en utilisant les boutons de sélection de valeur (2 et 4).
3. Appuyer sur Entrée.
4. Sauvegarder les modifications.

Le nombre maximum de cartes d'extension qui peuvent être installées est illustré ci-après.

Tableau 25 : Nombre maximum de cartes d'extension

Centrales de détection incendie à deux et quatre zones	Jusqu'à deux cartes d'extension
Centrale de détection incendie à huit zones	Jusqu'à quatre cartes d'extension [1]

[1] Remarque : Pour le respect de la réglementation, lorsqu'une carte réseau incendie est installée, s'assurer que la configuration ne dépasse pas l'utilisation de trois cartes d'extension.

Configuration de la carte d'extension

Étiquettes des cartes d'extension

A des fins de configuration, les cartes d'extension sont étiquetées A et B (pour centrales de détection incendie à deux et quatre zones) ou A, B, C et D (pour centrales de détection incendie à huit zones).

L'étiquette pour un module donné est définie par sa position (de gauche à droite) dans l'armoire de la centrale de détection incendie. La première carte d'extension installée est le module A, la deuxième B, etc.





Cfr. fiche d'installation de la carte d'extension pour les instructions d'installation.

Fonctionnement de la carte d'extension et configuration du retard

Une fois qu'une carte d'extension est installée et ajoutée à la configuration de la centrale de détection incendie, les options de configuration supplémentaires suivantes apparaissent sur les menus de configuration de base et avancée.

Remarque : Ces options de configuration sont répétées pour chacune des cartes d'extension installées (A, B, C et D).

Tableau 26 : Options de configuration de la carte d'extension A

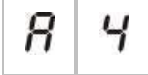
Affichage	Description	Valeur
	Fonctionnement du module A	01 à 92 [1]
	Retard de la sortie 1 du module A	00 à 10 minutes
	Retard de la sortie 2 du module A	00 à 10 minutes
	Retard de la sortie 3 du module A	00 à 10 minutes
	Retard de la sortie 4 du module A	00 à 10 minutes

[1] Les valeurs disponibles dépendent du type de carte d'extension installée et de la supervision sélectionnée. Voir Annexe A « Paramètres de configuration prédéfinis » à la page 99.

Fonctionnement de la carte d'extension

Utiliser ce menu pour configurer le fonctionnement de la carte d'extension. La valeur par défaut dépend de la configuration de la centrale de détection. Pour la plupart des configurations, la valeur par défaut est 01. Pour les centrales à deux zones, ou les centrales configurées pour EN 54-13, la valeur par défaut est 05. Pour les paramètres prédéfinis disponibles, voir Annexe A « Paramètres de configuration prédéfinis » à la page 99.

Pour configurer le fonctionnement de la carte d'extension :

1. Régler l'affichage comme indiqué ci-dessous, puis appuyer sur Entrée.



La LED Extension entrées/sorties défaut/hors service sur l'interface de la centrale de détection incendie et la LED Marche sur la carte d'extension clignotent rapidement pour indiquer que le menu de configuration de fonctionnement du module est actif.

2. Sélectionner une valeur entre 01 et 92 en utilisant les boutons de sélection de valeur (2 et 4).
3. Appuyer sur Entrée.
4. Sauvegarder les modifications.

Retard de sortie de la carte d'extension

Utiliser ce menu pour configurer un retard de sortie de carte d'extension de 10 minutes maximum, si cette caractéristique est disponible.

Pour configurer un retard de sortie de carte d'extension :

1. Pour la sortie 1 sur la carte d'extension A, régler l'affichage comme indiqué ci-dessous, puis appuyer sur Entrée.



La LED Extension entrées/sorties défaut/hors service sur l'interface de la centrale de détection incendie et la LED Activation sur la carte d'extension clignotent rapidement pour indiquer que le menu de retard du module est actif.

2. Sélectionner une valeur entre 00 et 10 en utilisant les boutons de sélection de valeur (2 et 4).
3. Appuyer sur Entrée.
4. Répéter les étapes 1 à 3 comme exigé pour chaque sortie (1 à 4) sur chaque module installé (A, B, C et D) si un retard est nécessaire.
5. Sauvegarder les modifications.

Configuration du réseau incendie et des répéteurs

Cette section décrit la manière de configurer un réseau incendie de centrales de détection incendie conventionnelles afin de :



- Connecter des répéteurs (n'importe quelle centrale de détection incendie peut être configurée de manière à fonctionner comme un répéteur)
- Créer un réseau incendie de centrales de détection incendie conventionnelles, lorsque des zones conventionnelles supplémentaires sont nécessaires dans un système
- Créer un réseau comprenant des centrales de détection adressables compatibles, pour ajouter d'autres fonctionnalités au système de détection incendie et d'alarme (événements de journalisation, activation de sortie complexe commandée par le système adressable, surveillance à distance, etc.)

Lorsqu'une centrale de détection conventionnelle est connectée à un réseau incendie, elle affiche normalement l'état d'une ou de plusieurs centrales dans le réseau (en fonction des paramètres de configuration du répéteur). Pour afficher des informations pour cette centrale uniquement, appuyer sur Entrée pendant 3 secondes pour un affichage temporaire de 30 secondes des indications d'état locales.

Options de configuration de base

Les options de création de configurations de réseau incendie (Firenet) de base sont répertoriées dans le tableau suivant.

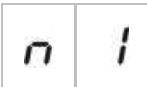
Tableau 27 : Options de configuration de base pour le réseau incendie

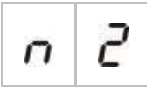
Affichage	Description	Valeur
	Identifiant Firenet pour la centrale de détection (le numéro du nœud de la centrale dans le réseau)	00 à 32 00 = Autonome (pas de gestion de réseau) Par défaut : 00
	Nombre de nœuds Firenet (le nombre de nœuds dans le réseau) [1]	02 à 32 Par défaut : 02
	Numéro de zone initiale Firenet [2]	0001 à 9999 Le numéro comporte quatre chiffres. Identifiés par position, ce sont : 1234. Appuyer sur la touche HAUT pour entrer les deux premiers chiffres du numéro (positions 1 et 2). Appuyer sur la touche BAS pour entrer les deux derniers chiffres du numéro (positions 3 et 4).
	— ou —	
	Numéro de centrale initiale Firenet à répéter [2]	01 à 32 Par défaut : 01

[1] La configuration de base utilise des numéros consécutifs commençant par 1 et se terminant par le numéro entré ici. La configuration avancée permet d'utiliser des numéros de nœud qui ne se suivent pas spécifiques. Lorsque le système présente un schéma personnalisé avancé de numéros de nœud, la valeur affichée pour nn est « Cu ».

[2] En fonction du type de répéteur Firenet à paramètre avancé (nr), ce paramètre configure la zone initiale répétée ou la centrale initiale répétée.

Un *réseau incendie de base* est soit une centrale de détection et un répéteur, soit une centrale virtuelle de 16 zones composée de deux centrales de 8 zones.

Pour configurer un réseau incendie de base :

1. Activer la gestion de réseau en sélectionnant le numéro de nœud dans le réseau incendie.

La valeur de nl change de 0 à 1 pour la centrale de détection, et de 0 à 2 pour la centrale répéteur.

Si nl n'est pas 0 (gestion de réseau activée), un défaut de réseau est signalé si la carte réseau est absente.

La LED Défaut réseau clignote toutes les 10 secondes pour indiquer que la centrale est connectée au réseau sans défaut.

2. Sélectionner le nombre de centrales de détection incendie dans le réseau.

Ce n'est pas nécessaire lorsque les centrales sont au nombre de deux (une centrale et un répéteur).

Si vous sélectionnez 5, les ID de centrale 1 à 5 devront être présents de manière à ne pas avoir une indication de défaut de réseau.

Utiliser les paramètres avancés si vous devez configurer un réseau avec d'autres ID de nœud et si vous avez besoin de paramètres de commande et de répéteur spécifiques.

3. Sélectionner la zone initiale dans le réseau incendie.

Ce n'est pas nécessaire si les deux centrales utilisent les mêmes numéros de zone commençant par la zone (une centrale et un répéteur).

Les zones sont globales. Un événement de zone à distance dans un numéro de zone qui est aussi utilisé dans la centrale de détection locale génère une réponse si l'événement a été généré par une zone locale. Exemple : dans une centrale de détection à deux zones dont la zone initiale est la zone 10, les zones 10 et 11 sont disponibles et tout événement dans les zones 10 et 11 dans toute autre centrale de détection de réseau aura le même effet dans la centrale qu'un événement local sur ces zones.

En conséquence, modifier ce paramètre si vous voulez que les activations et les indications restent indépendantes dans les différentes centrales de détection. Exemple : dans une centrale virtuelle à 16 zones, la centrale à huit zones 1 peut conserver la zone initiale avec la valeur par défaut (1) et la centrale à huit zones 2 nécessite de changer la zone initiale de 1 à 9.

Ce paramètre peut être utilisé pour configurer des centrales de détection pour répéter l'état de centrales de détection dans le réseau incendie avec les LED de zone. Pour plus de détails, consulter les paramètres de configuration avancée du réseau incendie.

La configuration du réseau incendie de base présentera les paramètres par défaut du réseau incendie ou ceux configurés auparavant dans les options de configuration avancée du réseau incendie.



Les paramètres par défaut du réseau incendie sont les suivants :

- Les deux centrales de détection se commandent l'une l'autre (centrale de détection incendie et centrale répéteur).
- La topologie du réseau sera de classe B.
- Le répéteur répétera les zones, pas les centrales de détection.
- La centrale de détection incendie répétera les défauts dans la centrale répéteur.
- La centrale de détection incendie entrera une alarme et génèrera des activations avec des zones distantes.
- La centrale de détection incendie commandera ses sorties (pas de système adressable dans le réseau).

Options de configuration avancée

Le tableau suivant répertorie les options (accessibles pour un utilisateur de configuration avancé) pour créer une configuration de réseau incendie avancée.

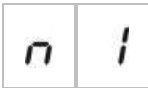
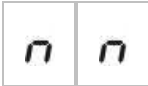
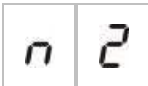
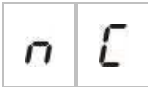
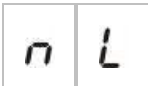
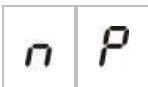
Tableau 28 : Options de configuration avancée pour le réseau incendie

Affichage	Description	Valeur
	Identifiant Firenet	0 à 32 0 : autonome (pas de gestion de réseau) Par défaut : 0
	Nombre de nœuds Firenet [1]	2 à 32 Par défaut : 2
	Numéro de zone initiale Firenet lorsque le type de répéteur Firenet (nr) = 2n	0001 à 9999 Le numéro comporte quatre chiffres. Identifiés par position, ce sont : 1234. Appuyer sur la touche HAUT pour entrer les deux premiers chiffres du numéro (positions 1 et 2). Appuyer sur la touche BAS pour entrer les deux derniers chiffres du numéro (positions 3 et 4).
— ou —	Numéro de centrale initiale Firenet à répéter lorsque le type de répéteur Firenet (nr) = Pn	01 à 32 Par défaut : 01
	Contrôle global Firenet	Activé/Désactivé Par défaut : on (Activé)
	Classe de boucle Firenet	A/B Par défaut : B
	Zones distantes processus Firenet	Activé/Désactivé Par défaut : on (Activé)
	Type de répéteur Firenet	2n = Zones répéteur Pn = Centrales répéteur Par défaut : 2n
	Topologie réseau	Sous-menu : 1 – 32 Valeurs : activé/désactivé Par défaut : ON (Activé) pour les nœuds 1 et 2, OFF (Désactivé) pour le reste

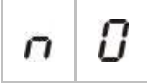
Affichage	Description	Valeur
	Organisation des répétitions Firenet	Sous-menu : 1 – 32 Valeurs : activé/désactivé Par défaut : ON (Activé) pour les nœuds 1 et 2, OFF (Désactivé) pour le reste
	Commande de sortie à distance Firenet	Activé/Désactivé Par défaut : OFF (Désactivé)

[1] Le paramètre de configuration de base peut être remplacé par un ensemble personnalisé de centrales spécifiques pour la communication, appelé topologie réseau (nM), et un ensemble de centrales à répéter, appelé organisation des répétitions Firenet (rM). Si la configuration est changée en modifiant nM ou rM, la valeur affichée pour le numéro de nœuds Firenet (nn) est Cu, indiquant une configuration réseau personnalisée.

Configuration de la topologie réseau et de l'organisation des répétitions

Si tous les ID de nœud des centrales de détection du système ne sont pas numérotés consécutivement (à partir de 1) ou si les centrales de détection ne répètent pas les informations de toutes les autres centrales, configurer la nM (topologie réseau) et la rM (organisation des répétitions).

Configuration de la topologie réseau (nM)

N'importe quelle centrale de détection du réseau incendie peut être configurée pour afficher des événements de zone distante et réagir comme si les événements provenaient des zones locales, pour les zones qui se trouvent à portée de la centrale. L'intervalle de zones dans la centrale est déterminé par la zone initiale (décalage) et le type de centrale de détection incendie. Les numéros de zone globale peuvent aller de 1 à 9999. Une zone initiale de la centrale à deux zones peut ainsi aller de 1 à 9998 et une centrale à huit zones dont la zone initiale est 100 présente un intervalle de zones allant de 100 à 107.

La topologie réseau (nM) définit toutes les centrales de détection qui communiquent avec la centrale configurée. Cela vous permet de créer des sous-réseaux dans le réseau incendie. Par exemple, si votre réseau incendie comporte quatre centrales :

- ID centrale 1 avec nM actif pour nœuds 1 et 2
- ID centrale 2 avec nM actif pour nœuds 1 et 2
- ID centrale 20 avec nM actif pour nœuds 20 et 32
- ID centrale 32 avec nM actif pour nœuds 20 et 32

Les centrales 1 et 2 se verront mutuellement dans un sous-réseau et les centrales 20 et 32 se verront mutuellement dans un sous-réseau différent. Les deux sous-réseaux partageront uniquement un défaut à boucle ouverte de câblage réseau pour les réseaux de classe A.

Configuration de l'organisation des répétitions (rM)

N'importe quelle centrale de détection du réseau incendie peut répéter les informations d'autres nœuds qui font partie de sa topologie réseau.

Une centrale de détection ou plusieurs peuvent être répétées en même temps (y compris des centrales adressables) en définissant l'organisation des répétitions.

Par défaut, le réglage de base pour établir le numéro de nœuds (nn) définira la centrale de détection pour activer dans l'organisation des répétitions (rM) les mêmes centrales que dans la topologie réseau. (Les centrales de détection par défaut répéteront toutes les informations de toutes les autres centrales du réseau incendie.)

Les indications montreront la fonction OU logique de l'indication locale, la même indication sur d'autres centrales distantes étant répétée. Si les centrales de détection montrent un état différent, la centrale de détection présentant une priorité supérieure a la préséance (si la centrale de détection 1 a des sirènes en retard et la centrale de détection 2 des sirènes en marche, l'indication d'une troisième centrale répéteur montrera des sirènes en marche).

Toutes les indications reçues qui ne sont pas disponibles dans la centrale répéteur pour leur affichage seront ignorées.

Exemples :

- Une centrale répéteur conventionnelle peut répéter une centrale analogique et de nombreuses indications ne sont pas disponibles pour être affichées.
- Une centrale de détection à deux zones peut être configurée pour répéter une centrale à huit zones. Les zones 3 à 8 ne sont pas disponibles pour leur affichage.

Il est possible de configurer des systèmes conventionnels pour qu'ils répètent des informations d'état des centrales de détection plutôt que des informations d'état des zones, dans les indications LED de zone. Consulter le paramètre de configuration du type de répéteur (nr).

Sélection des commandes de centrale de détection

Sélectionner les commandes de centrale de détection (réarmement, arrêt/reprise sirènes, arrêt buzzer, annulation retards, etc.) qui seront locales ou globales. C'est envoyé à toutes les autres centrales de détection dans sa topologie réseau.

Par défaut, nC est réglé sur Oui, de sorte que les commandes sont locales mais aussi envoyées au réseau.

Remarque : Les commandes locales ou globales ne s'appliquent pas pour désactiver/activer et tester des commandes. Celles-ci sont toujours locales et envoyées aux centrales de détection répétées. Cette fonction offre davantage de flexibilité pour configurer la désactivation/activation et le reste des zones, des sirènes, de la transmission feu et la mise en sécurité incendie.

Exemples : Si l'on désactive la zone 1 dans la centrale de détection 1 et la centrale de détection 1 répète la centrale de détection 2, la zone 1 dans la centrale de détection 2 sera aussi désactivée (zone partagée totalement désactivée). Si l'on désactive la zone 1 dans la centrale de détection mais que la centrale de détection 2 n'est pas répétée, la zone 1 dans la centrale 2 ne sera pas désactivée. (Cela permet de ne désactiver qu'une partie de la zone partagée).

Sélection de la classe de boucle

Sélectionner la classe de boucle (nL) pour configurer la centrale en fonction de la topologie du câblage sélectionnée : classe A (anneau) ou classe B (bus).

La classe A est recommandée pour offrir de la redondance dans le chemin de communication. La classe B ne peut être utilisée que pour des répéteurs sans exigence de contrôle.

Par défaut, les paramètres de base utilisent la classe B pour la fonctionnalité des répéteurs de base.

Sélection du traitement pour les zones distantes en alarme

Mettre le paramètre sur traiter (ou ne pas traiter) les zones distantes en alarme (nP).

Ce paramètre vous permet de décider si la centrale de détection entre dans l'état d'alarme et réagit en conséquence ou non, sans zone distante en dehors de son intervalle de zones. Cette option vous permet de :

- Créer de grands systèmes conventionnels (10, 12, 16 zones ou plus) dans lesquels chaque nœud comporte des zones globales différentes pour indiquer uniquement la zone locale en alarme
- Créer des systèmes dans lesquels les indications d'alarme doivent être locales par rapport à la centrale (nP doit être inactif)

Par défaut, l'option traiter les alarmes de zone distante (nP) est active (ON).

Spécifier le type de répéteur Firenet

Sélectionner le paramètre du type de répéteur Firenet (nr) si vous voulez utiliser le répéteur pour afficher l'état de la centrale plutôt que les informations d'état de la zone. (nr = Pn).

Lorsque la centrale de détection incendie est configurée pour répéter l'état d'autres centrales, les indications de zone affichent les informations d'état de la centrale globale : la LED de zone rouge indique que l'ID de la centrale du réseau est en alarme (automatique ou manuelle) et la LED de zone jaune indique que l'ID de la centrale est défectueux, désactivé ou en test.

Par défaut, les répéteurs de zone sont utilisés (nr = 2n)

Sélectionner la commande de sortie à distance

Mettre la commande de sortie à distance Firenet (nO) sur ON (activée) si vous voulez une centrale de détection incendie compatible adressable dans la réseau incendie pour commander les sorties de la centrale conventionnelle (sorties sirènes, transmission feu, mise en sécurité incendie, sortie Avertissement de défaut et carte d'extension) avec des options de programmation avancée.

Consulter la documentation de la centrale de détection adressable (y compris son utilitaire de configuration) si vous voulez ce type de configuration avancée.

Si la centrale de détection est configurée pour commander la sortie à distance, elle n'activera plus les sorties en fonction de sa propre logique et activera uniquement les sorties avec des commandes venant du réseau incendie.

Ce mode de fonctionnement est à sécurité intégrée : si la centrale de détection détecte un défaut du réseau incendie, les sorties s'activeront avec la logique locale ou les commandes distantes.

Par défaut, l'option de commande de sortie à distance Firenet est désactivée pour les applications autonomes ou les réseaux incendie conventionnels purs dans lesquels la centrale de détection commande ses sorties.

Mise en service

Avant la mise en service de la centrale de détection incendie

Avant la mise en service de la centrale de détection incendie, vérifier que :

- La centrale de détection incendie a été correctement installée
- L'alimentation secteur est de 110 V ou de 230 V, est correctement raccordée et respecte toutes les exigences décrites dans « Raccordement de l'alimentation secteur » à la page 21
- Aucun court-circuit ou circuit ouvert n'est présent dans aucun des circuits de zone
- Toutes les zones possèdent la borne de fin de ligne correcte, comme décrit dans « Terminaison des zones » à la page 13
- Tous les déclencheurs manuels possèdent la résistance correcte pour l'identification des alarmes, comme décrit dans « Raccordement des déclencheurs manuels » à la page 14
- La polarité est respectée pour tous les circuits sirènes et que toutes les résistances de fin de ligne sont installées, comme décrit dans « Raccordement de sirènes ou d'autres appareils de notification à des sorties supervisées » à la page 18.
- Tout le matériel en option installé (transmission feu, alarme et relais de défaut, etc.) est correctement raccordé
- Les batteries sont correctement raccordées et respectent toutes les exigences décrites dans « Raccordement des batteries » à la page 23
- La configuration de toute la centrale de détection incendie respecte le mode de fonctionnement et les réglementations locales correspondantes.

Mise en service de la centrale de détection incendie

Après le contrôle, décrit ci-dessus, de toutes les exigences d'installation, de raccordement et de configuration, la centrale de détection incendie peut être mise en service.

Démarrage normal

Après la mise sous tension de la centrale de détection incendie, l'état normal (repos) est indiqué comme suit :

- La LED Alimentation est fixe
- La LED Retard sirène est fixe (si un retard a été validé)
- La LED Retard transmission feu est fixe (si un retard a été validé)

Si d'autres indicateurs sont allumés, vérifier l'installation en détail avant de continuer.

Démarrage par défaut

Conformément à la norme EN 54-2, la centrale de détection incendie possède une séquence de mise en route spéciale utilisée après la détection par la centrale de détection incendie d'un défaut interne.

Ceci est indiqué comme suit :

- La LED Défaut général clignote rapidement
- La LED Défaut système clignote lentement

Si ceci se produit :

1. Entrer le mot de passe du niveau utilisateur Opérateur.
2. Appuyer sur le bouton Réarmement pour réarmer la centrale de détection incendie.

Si l'état de défaut persiste après le réarmement, la centrale de détection incendie interrompt la séquence de mise en route et la LED Défaut système s'allume.

Si ceci se produit, vérifier tous les raccordements de la centrale de détection incendie et sa configuration, comme décrit dans « Avant la mise en service de la centrale de détection incendie » à la page 79.

Démarrage de la batterie

Pour alimenter la centrale de détection au moyen des batteries, appuyer sur le bouton BAT.START situé sur le circuit imprimé de la centrale de détection incendie (voir la Figure 20 ci-dessous). Maintenir le bouton enfoncé pendant environ cinq secondes.

Figure 20 : Bouton de démarrage de la batterie

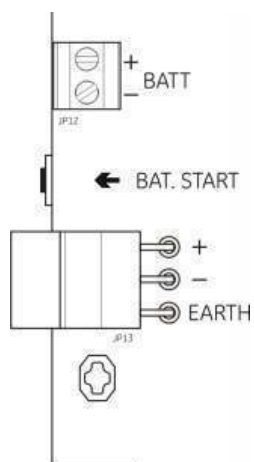

Tests fonctionnels

Créer un court-circuit et un circuit ouvert dans la zone pour tester les messages de défaut de chacune des zones.

Activer un déclencheur manuel pour tester les messages d'alarme manuelle. La centrale de détection incendie devrait annuler tous les retards configurés et activer les dispositifs de notification d'alarme ainsi que la transmission feu (si elle est applicable) immédiatement.

Activer un détecteur pour tester les messages d'alarme automatique. La centrale de détection incendie devrait lancer tous les retards configurés et activer les dispositifs de notification d'alarme ainsi que la transmission feu (si elle est applicable) une fois que le retard est écoulé.

A l'aide d'un multimètre, vérifier que le relais de défaut est activé lorsqu'un défaut est signalé et que le retard d'alarme est activé si une alarme est signalée.

Temps de réaction

Les temps de réaction pour les événements standard s'énoncent comme suit.

Tableau 29 : Temps de réaction pour des événements standard

Événement	Temps de réaction
Alarme	Moins de 3 secondes
Défaut de zone	Moins de 30 secondes
Défaut de sirène	Moins de 30 secondes
Défaut transmission feu	Moins de 30 secondes
Défaut carte d'extension	Moins de 100 secondes
Défaut réseau	Moins de 100 secondes
Défaut de terre	Moins de 100 secondes
Défaut de chargeur de batterie	Moins de 100 secondes
Absence de batteries	Moins de 3 minutes
Défaut secteur	Moins de 3 minutes
Défaut hors fonctionnement	Moins de 100 secondes
Défaut de fusible/protection	Moins de 3 minutes
Défaut système	Moins de 100 secondes
Défaut haute résistance batterie	Moins de 4 heures

Chapitre 4

Maintenance

Résumé

Ce chapitre comporte des informations sur la maintenance de la centrale de détection incendie ainsi que la maintenance des batteries.

Sommaire

Maintenance du système de détection incendie	84
Maintenance trimestrielle	84
Maintenance annuelle	84
Nettoyage de la centrale	84
Maintenance des batteries	85

Maintenance du système de détection incendie

Les tâches de maintenance ci-après sont exécutées pour s'assurer que le système d'alarme incendie fonctionne correctement et répond à toutes les réglementations européennes exigées.

Remarque : Avant d'effectuer tout test quelconque, vérifier que la transmission feu (si elle est configurée) est hors service ou que les pompiers ont été avertis.

Maintenance trimestrielle

Tester au moins un dispositif par zone et vérifier que la centrale de détection incendie réagit à tous les événements de défaut et d'alarme. L'alimentation de la centrale de détection incendie et la tension de batterie doivent être vérifiées.

Maintenance annuelle

Tester tous les dispositifs système et vérifier que la centrale de détection incendie réagit à tous les événements de défaut et d'alarme. Inspectez visuellement tous les raccordements électriques de manière à contrôler leur fixation, la qualité de leur protection et leur état général.

Nettoyage de la centrale

Veillez à la propreté de l'extérieur et de l'intérieur de la centrale. Procédez à un nettoyage périodique de l'extérieur au moyen d'un chiffon humide. Ne pas utiliser de produits contenant des solvants pour nettoyer la centrale de détection incendie. Ne nettoyez pas l'intérieur du coffret avec des produits liquides.

Maintenance des batteries

Batteries compatibles

La centrale de détection incendie utilise deux batteries au plomb scellées et rechargeables d'une tension de 12V et d'un ampérage de 7,2 ou 12 Ah. Les batteries compatibles pour ce produit sont indiquées dans le tableau ci-dessous.

Tableau 30 : Batteries compatibles

Modèle	Type de batterie	Batteries recommandées
Centrales de détection incendie à deux et quatre zones	12V, 7,2 Ah	BS127N-A (7,2 Ah) Fiamm FG20721/2 (7,2 Ah) Yuasa NP7-12 (7 Ah)
Centrale de détection incendie à huit zones	12V, 7,2 Ah ou 12V, 12 Ah	BS127N-A (7,2 Ah) BS130N (12 Ah) Fiamm FG20721/2 (7,2 Ah) Fiamm FG21201/2 (12 Ah) Yuasa NP7-12 (7 Ah) Yuasa NP12-12 (12 Ah)

Dépannage des batteries

Les défauts de l'alimentation et des fusibles de batteries sont indiqués respectivement par une LED Défaut alimentation clignotante. Si c'est le cas, vérifier :

- Que les câbles de batteries sont en bon état
- Que les câbles de batteries sont raccordés correctement et de manière sûre à la batterie et au circuit imprimé de la centrale de détection incendie

Si les câbles sont en bon état et que tous les raccordements sont corrects, les batteries doivent alors être remplacées immédiatement.

Remplacement des batteries

Les batteries doivent être remplacées périodiquement, conformément aux recommandations du fabricant de batteries. La durée de vie utile des batteries est d'environ quatre ans. Éviter de laisser les batteries se décharger complètement. Toujours veiller à utiliser les batteries de remplacement recommandées.

Pour remplacer les batteries :

1. Déconnecter les batteries en place et les retirer du boîtier.
2. Installer et connecter les batteries de remplacement à l'aide du raccordement fourni. Veiller à respecter la polarité.
3. Éliminer les batteries dans le respect des réglementations locales ou régionales.

Chapitre 5

Spécifications techniques

Résumé

Ce chapitre comporte des spécifications techniques pour la centrale de détection incendie.

Sommaire

Spécifications des zones	88
Spécifications d'entrées et de sorties	90
Spécifications d'alimentation	91
Spécifications mécaniques et environnementales	93
Spécifications du réseau incendie	93
Dessins et dimensions de l'armoire	94

Spécifications des zones

Tableau 31 : Spécifications des zones générales

Tension de sortie du circuit de zone	
Nominale	22 V
Maximum	24 V
Minimum	18 V
Consommation de courant maximum par circuit de zone	
	65 mA
Configuration par défaut du circuit de zone	
EN 54	Fin de ligne passive
NEN 2535	Fin de ligne passive
NBN S 21-100	Fin de ligne passive
BS 5839-1	Fin de ligne active
Terminaison circuit de zone	
EN 54	Résistance fin de ligne 4,7 k Ω
NEN 2535	Résistance fin de ligne 4,7 k Ω
NBN S 21-100	Résistance fin de ligne 4,7 k Ω
BS 5839-1	Dispositif fin de ligne active
EN 54-13 supervision activée	Dispositif fin de ligne EOL-Z
À sécurité intrinsèque	Résistance fin de ligne 4,7 k Ω
Nombre de détecteurs par circuit de zone	
Kilsen série KL700	20 max.
Autres détecteurs [1]	32 max. [2][3]
Nombre de déclencheurs manuels par circuit de zone	
	32 max. [4]

[1] Les systèmes utilisant d'autres détecteurs ne sont pas compatibles EN 54-13.

[2] Ou tels que définies par les normes locales. Maximum de 30 détecteurs pour les installations NBN S 21-100.

[3] A condition que les détecteurs soient conformes aux spécifications de zone requises précisées ici.

[4] Chiffres basés sur EN 54-2. Le nombre maximum de dispositifs peut varier pour d'autres normes. Par exemple, NBN S 21-100 indique un maximum de 30 détecteurs ou de 10 déclencheurs manuels par circuit de zone.

Tableau 32 : Spécifications des zones mixtes [1]

Résistance max. par circuit de zone	40 Ω
Capacité max. par circuit de zone	500 nF
Impédance nominale	
Détecteur	160 Ω à 680 Ω \pm 5 %
Déclencheur manuel	100 Ω \pm 5 %
Plage de fonctionnement détecteur automatique	
Tension de zone	6,5 à 14 V
Impédance de zone	145 à 680 Ω
Plage de fonctionnement déclencheur manuel	
Tension de zone	3 à 6,5 V
Impédance de zone	75 à 144 Ω

Plage de détection d'un court-circuit	
Tension de zone	< 3 V
Impédance de zone	< 55 Ω
Plage de détection d'un circuit ouvert	
Impédance de zone	> 8 kΩ
Consommation de courant	≤ 2,6 mA

[1] Les zones mixtes ne sont pas autorisées dans les installations exigeant des zones conformes EN 54-13 ou à sécurité intrinsèque.

Tableau 33 : Spécifications des zones automatiques et manuelles

	Standard / BS 5839-1	EN 54-13	à sécurité Intrinsèque [1]
Résistance par circuit de zone	55 Ω max.	50 Ω max.	55 Ω max.
Capacité par circuit de zone	500 nF max.	500 nF max.	500 nF max.
Impédance nominale d'alarme	100 à 680 Ω ±5 %	100 à 520 Ω ±5 %	250 à 560 Ω ±5 %
Plage de réglage d'alarme			
Tension de zone	3 à 14 V	3,1 à 16,9 V	12,8 à 17 V
Impédance de zone	75 à 680 Ω	90 à 900 Ω	160 à 900 Ω
Plage de détection d'un court-circuit			
Tension de zone	< 3 V	< 3,1V	< 11,9 V
Impédance de zone	< 55 Ω	< 50 Ω	< 80 Ω
Plage de détection d'un circuit ouvert			
Impédance de zone	> 8 kΩ	SO	> 11 kΩ
Consommation électrique	≤ 2,6 mA	SO	< 1,81 mA
Tension de zone	20,6 à 23,5 V	19,2 à 23,5 V	> 21,3 V
Défaut haute impédance	S/O	16,9 à 17,2 V	S/O

[1] Les valeurs renvoient aux bornes d'entrée de zone de la centrale.

Spécifications d'entrées et de sorties

Tableau 34 : Entrées non supervisées

Résistance du câble	
Résistance sur entrée pour activation	$\leq 9k \Omega \pm 10\%$
Résistance sur entrée pour désactivation	$> 9k \Omega \pm 10\%$
Type d'entrée	Non supervisée, activée par une impédance passive (généralement un contact de relais)
Courant de source	1 mA max. (pour activation avec contact de court-circuit)
Tension entre bornes	28 V max. (pour désactivation avec circuit ouvert)

Tableau 35 : Entrées supervisées [1]

Résistance du câble	
Court-circuit	$\leq 220 \Omega$
Active	$< 220 \Omega$ à $8 k\Omega$
Défaut haute impédance	< 8 à $10 k\Omega$
Veille	< 10 à $20 k\Omega$
Circuit ouvert	$> 20 k\Omega$
	Remarque : pour la conformité EN 54-13, l'impédance active doit être comprise entre 220Ω et $3,9 k\Omega$.
Courant de source	1 mA max. (pour activation avec contact de court-circuit)
Tension entre bornes	28 V max. (pour désactivation avec circuit ouvert)

[1] Entrées d'acquisition transmission feu.

Tableau 36 : Spécifications de sorties

Terminaison de sortie	
Sorties de Classe B (par défaut)	Résistance fin de ligne $15 k\Omega$ 5%
Sorties de Classe A	Résistance fin de ligne $4,7 k\Omega$ 1/4W 1%
Sorties sirène/transmission feu/avertissement de dérangement [1]	
Supervisé	Pour circuit ouvert et court-circuit
Courant par sortie (deux-quatre zones)	250 A max.
Courant par sortie (huit zones)	500 mA max. à 25 °C 385 mA max. à 40 °C
Tension en veille (EN 54-13 désactivée)	-11,5 Vcc max.
Tension en veille (EN 54-13 activée)	-8,4 Vcc max.
Tension en alarme	+21 Vcc min. +28 Vcc max.
Sortie relais d'alarme	
Nombre de sorties libres de potentiel	1
Courant de commutation	2 A à 30 V max.

Sortie relais défaut	
Nombre de sorties libres de potentiel	1
Courant de commutation	2 A à 30 V max.
Etat par défaut	Excité (sécurité intégrée)
Sortie auxiliaire 24 V	
Tension	24 V nominal 28 V max. 21 V min.
Courant	250 mA max.

[1] Le nombre de sorties disponibles dépend du modèle de centrale de détection, du type de supervision et du mode de fonctionnement. Pour plus d'informations, voir « Paramètres prédéfinis du mode de fonctionnement » à la page 100.

Spécifications d'alimentation

Tableau 37 : Spécifications d'alimentation secteur

Tension nominale	110 V / 60 Hz ou 230 V / 50 Hz
Courant nominal (centrales de détection incendie à deux et quatre zones)	
110 V	2 A
230 V	2 A
Courant nominal (centrales de détection incendie à huit zones)	
110 V	3,15 A
230 V	1,5 A
Tolérance de tension	+10% / -15%
Fusible secteur	
110 V	T 3,15A 250V
230 V	T 2A 250V

Tableau 38 : Spécifications d'alimentation 24 V

Centrales de détection à deux et quatre zones	
Tension continue	24 V
Courant nominal	2 A
Plage de courant	0 à 2 A
Puissance nominale	50 W
Tolérance de tension	±2%
Centrales de détection à huit zones	
Tension continue	24 V
Courant nominal	4 A
Plage de courant	0 à 4 A
Puissance nominale	100 W
Tolérance de tension	±2%

Tableau 39 : Spécifications des batteries et chargeur de batteries

Batteries	
Centrales de détection à deux et quatre zones	2 x 7,2 Ah
Centrale de détection à huit zones	2 x 7,2 Ah ou 2 x 12 Ah
Type de batterie	Scellée au plomb
Tension du chargeur de batterie	27,3 V à 20 °C -36mV/ °C
Courant du chargeur de batteries	
Centrales de détection à deux et quatre zones	Max. 0,5 A
Centrale de détection à huit zones	Max. 0,7 A
Seuil de tension d'enclenchement de la 3e source	< 22,75 V
Seuil de tension d'arrêt complet	< 21 V
Résistance interne de la batterie (Ri max.)	
Centrales de détection à deux et quatre zones	1 Ω
Centrale de détection à huit zones	0,5 Ω

Tableau 40 : Spécifications de la consommation de courant de la centrale de détection (EN 54-4) [1]

Consommation électrique min. (Imin) [2]	
Centrales de détection à deux zones	0,042 A
Centrales de détection à quatre zones	0,051 A
Centrales de détection à huit zones	0,069 A
Consommation de courant max. en veille (Imax a)	
Centrales de détection à deux zones	0,30 A
Centrales de détection à quatre zones	0,30 A
Centrales de détection à huit zones	0,39 A
Consommation de courant max. en alarme (Imax b)	
Centrales de détection à deux zones	1,57 A
Centrales de détection à quatre zones	1,57 A
Centrales de détection à huit zones	2,78 A

[1] Avec une seule source d'alimentation.

[2] Pas de défaut, pas de charge de batterie, avec FDL résistive standard.

Spécifications mécaniques et environnementales

Tableau 41 : Spécifications mécaniques

Dimensions du coffret (sans couvercle)	
Centrales de détection à deux et quatre zones	300 × 97 × 402 mm
Centrale de détection à huit zones	421 × 100 × 447 mm
Poids sans batteries	
Centrales de détection à deux et quatre zones	2,8 kg
Centrale de détection à huit zones	3,9 kg
Nombre de sorties de câbles	
Centrales de détection incendie à deux et quatre zones	14 x Ø 20 mm en haut du coffret 2 x Ø 20 mm en bas du coffret 12 x Ø 20 mm à l'arrière du coffret
Centrale de détection incendie à huit zones	20 x Ø 20 mm en haut du coffret 2 x Ø 20 mm en bas du coffret 26 x Ø 20 mm à l'arrière du coffret
Indice IP	IP30

Tableau 42 : Spécifications environnementales

Température d'exploitation	-5 à +40 °C
Température de stockage	-20 à +70 °C
Humidité relative	10 % à 95 % sans condensation
Conditions de classe type	3K5 selon CEI 60721-3-3

Pour les dessins et les dimensions détaillés de l'armoire, voir « Dessins et dimensions de l'armoire » à la page 94.

Spécifications du réseau incendie

Tableau 43 : Spécifications du réseau incendie

Distance maximale entre deux centrales	1,2 km
Capacité maximale	32 nœuds et 64 zones
Protocole de communication	Protocole peer-to-peer propriétaire basé sur RS-485

Dessins et dimensions de l'armoire

Figure 21 : Armoire à deux et quatre zones avec couvercle

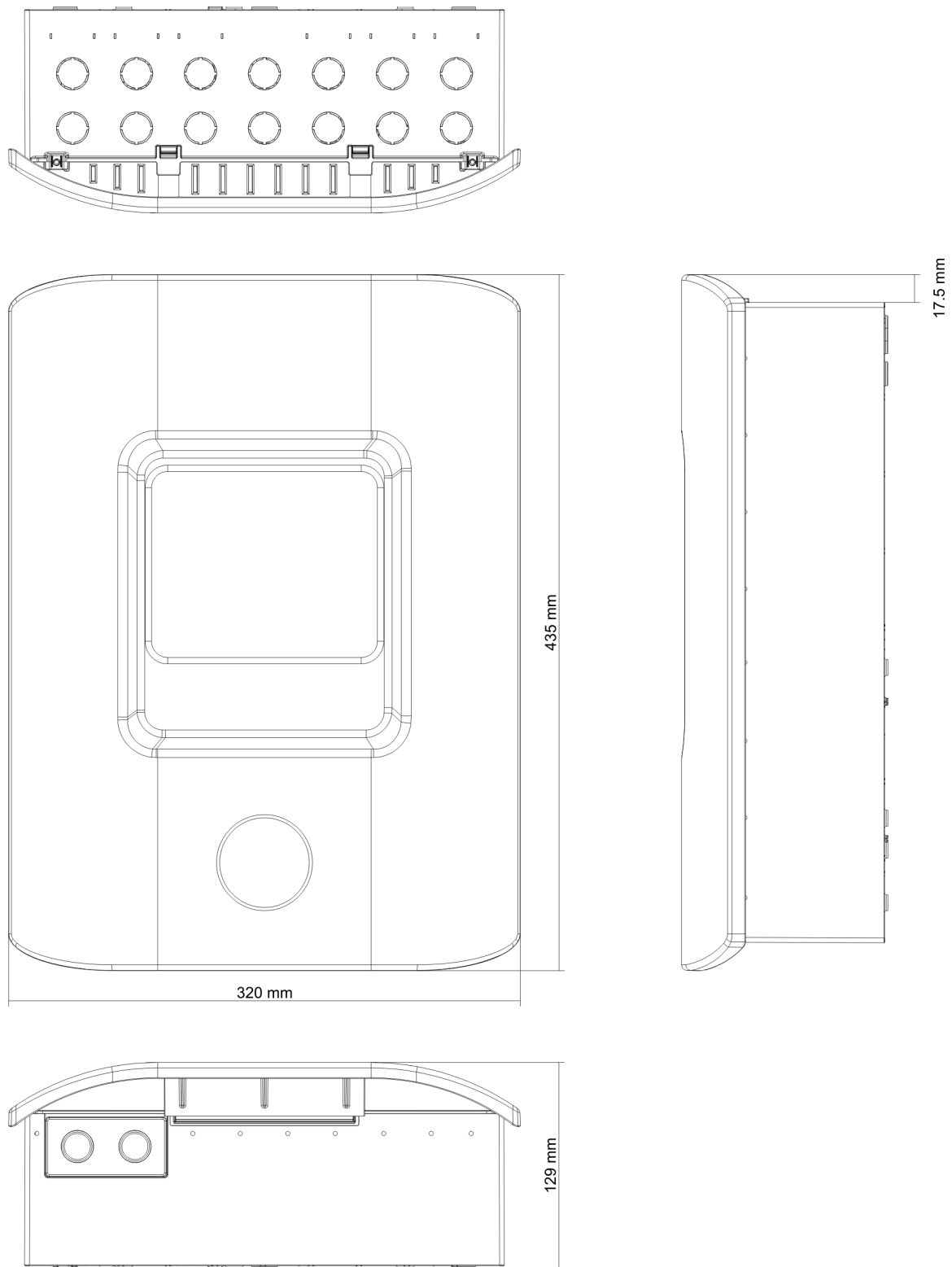

Figure 22 : Armoire à deux et quatre zones sans couvercle

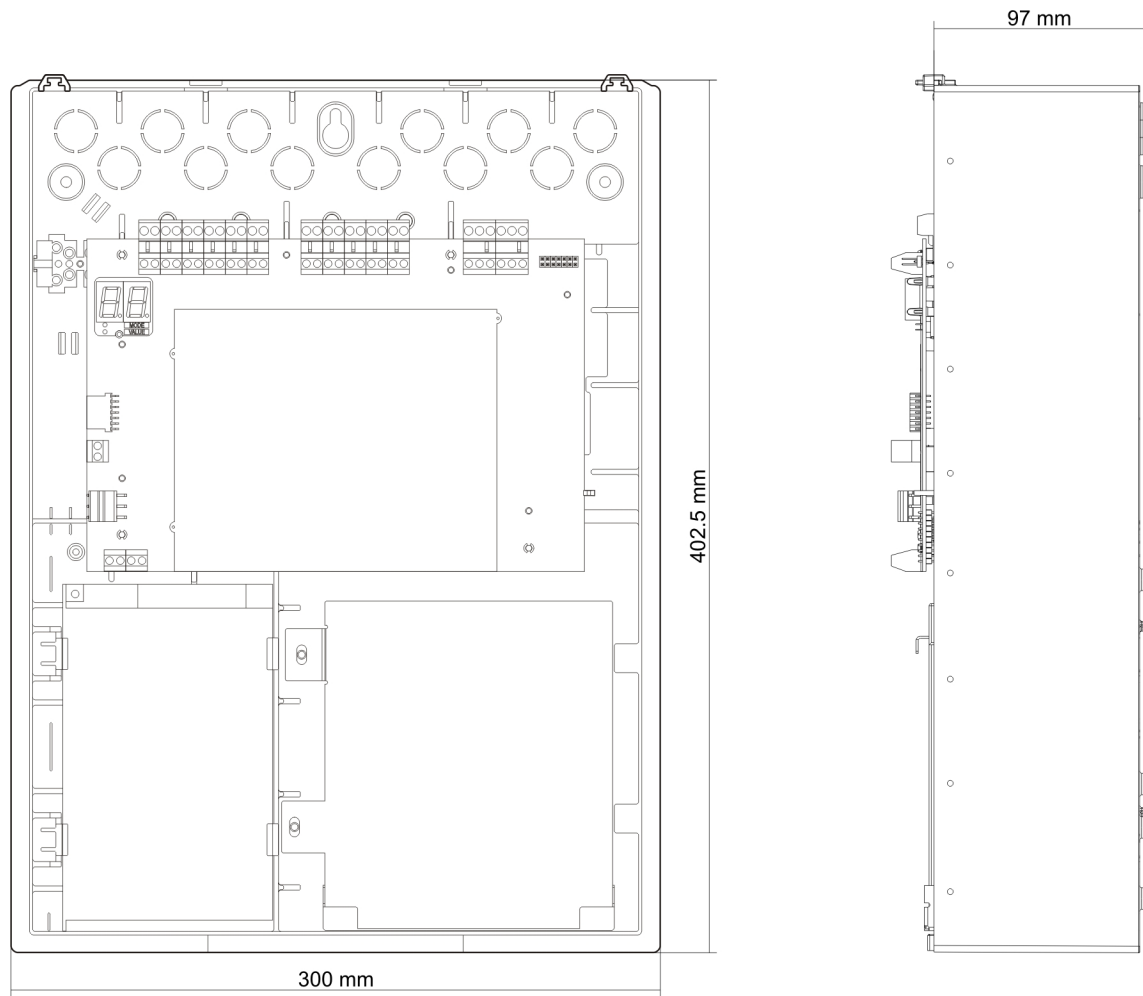

Figure 23 : Armoire à huit zones avec couvercle

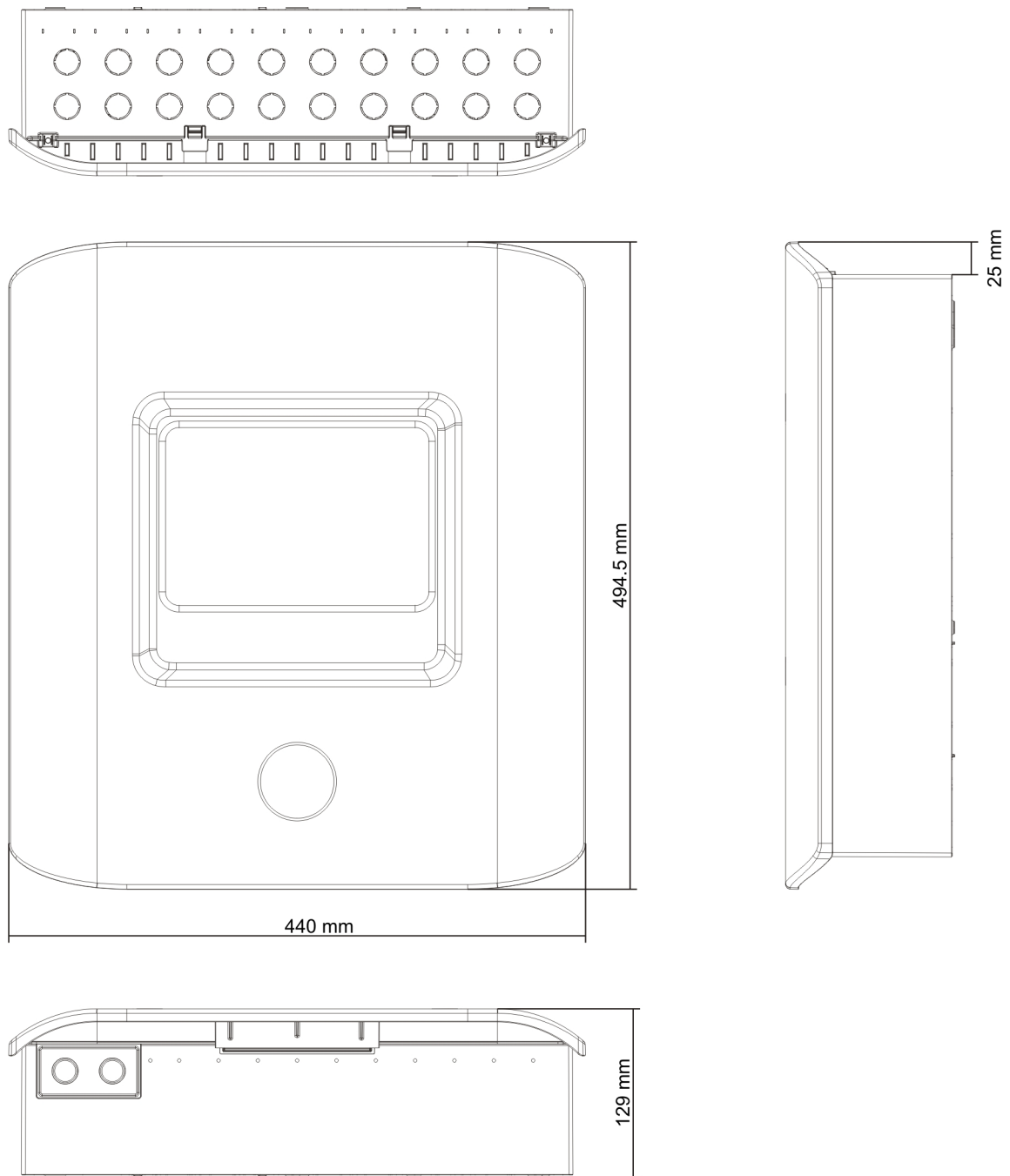
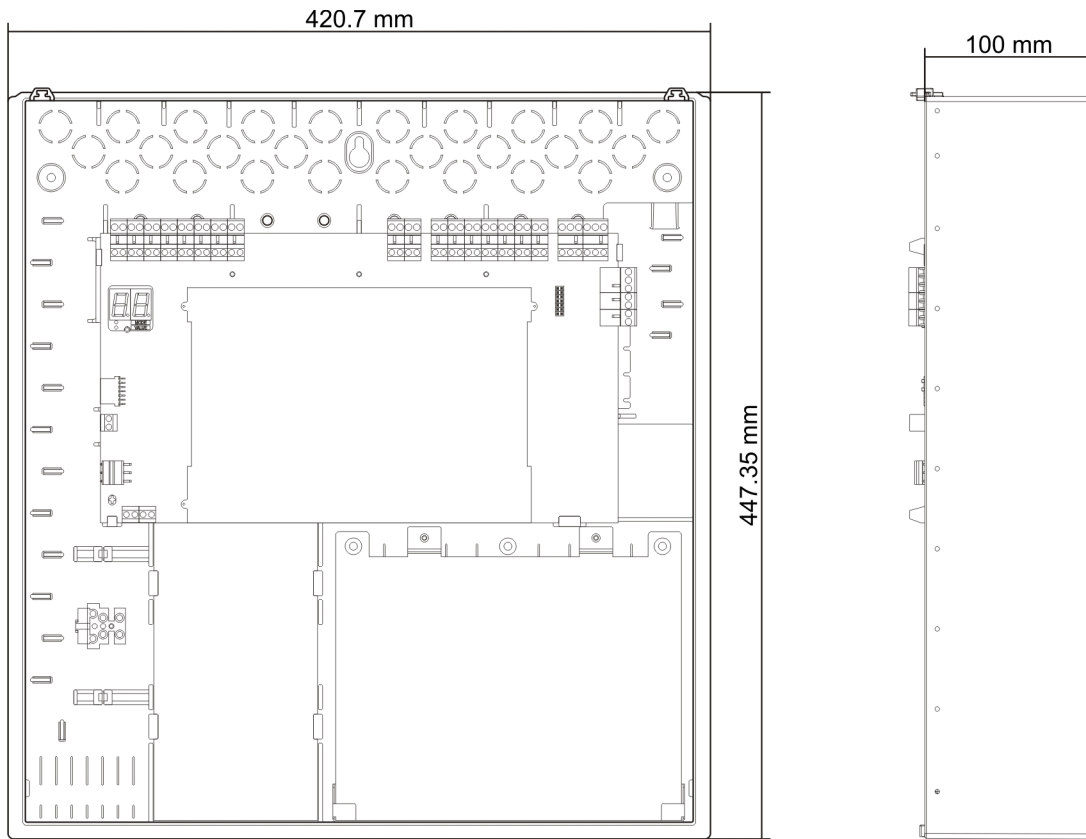

Figure 24 : Armoire à huit zones sans couvercle



Annexe A

Paramètres de configuration prédéfinis

Résumé

Cette annexe comporte des informations détaillées sur le mode de fonctionnement et les paramètres de configuration prédéfinis de la carte d'extension.

Sommaire

Paramètres prédéfinis du mode de fonctionnement	100
Paramètres EN 54-2 prédéfinis	100
EN 54-2 Evacuation	101
EN 54-2 Scandinavie	102
BS 5839-1	103
NBN S 21-100	104
NEN 2535	105
Paramètres prédéfinis de carte d'extension	106

Paramètres prédéfinis du mode de fonctionnement

Paramètres EN 54-2 prédéfinis

Tableau 44 : Paramètres de configuration prédéfinis

Paramètre prédéfini	Centrale	Type FDL	Type de sortie	Sorties sirène	Sorties de transmission feu	Type de zone
01	Deux zones	Passive	Classe B	2	0	Mixte
01	Quatre zones, huit zones	Passive	Classe B	3	1	Mixte
02	Deux zones	Passive, CleanMe validée [1]	Classe B	2	0	Mixte
02	Quatre zones, huit zones	Passive, CleanMe validée [1]	Classe B	3	1	Mixte
01	Deux zones	EN 54-13 supervision	Classe A	1	0	Impaire : automatique Paire : manuelle
01	Quatre zones, huit zones	EN 54-13 supervision	Classe A	1	1	Impaire : automatique Paire : manuelle

[1] La fonction CleanMe n'est pas disponible pour les appareils Kilsen.

Tableau 45 : Caractéristiques de configuration supplémentaires

Retard de sirène par défaut	0
Retard de transmission feu par défaut	0
Retard de transmission feu prolongé par défaut	0
Retard de zone par défaut	Marche
Démarrage/Redémarrage des sirènes	Les sirènes ne démarrent qu'en cas d'alarme incendie
Temps de désactivation d'arrêt des sirènes	1 minute

Tableau 46 : Entrées et sorties

Entrée/sortie	Standard	EN 54-13
ENTREE1	Réarmement à distance	Réarmement à distance
ENTREE2	Retards désactivés	Retards désactivés
SORTIE1	Circuit sirènes	Circuit sirènes
SORTIE2	Circuit sirènes	Circuit sirènes
SORTIE3	Circuit sirènes	Transmission feu
SORTIE4	Transmission feu	Transmission feu

Remarque : Les centrales de détection à deux zones ne comportent que deux sorties avec EN 54-13 désactivée (SORTIE1 et SORTIE2) ou une seule sortie avec EN 54-13 activée (SORTIE1/2).

EN 54-2 Evacuation

Tableau 47 : Paramètres de configuration prédéfinis

Paramètre prédéfini	Centrale	Type FDL	Type de sortie	Sorties sirène	Type de zone
05	Deux zones	Passive	Classe B	2	Mixte
05	Quatre zones, huit zones	Passive	Classe B	4	Mixte
06	Deux zones	Passive, CleanMe validée [1]	Classe B	2	Mixte
06	Quatre zones, huit zones	Passive, CleanMe validée [1]	Classe B	4	Mixte
05	Deux zones	EN 54-13 supervision	Classe A	1	Impaire : automatique Paire : manuelle
05	Quatre zones, huit zones	EN 54-13 supervision	Classe A	2	Impaire : automatique Paire : manuelle

[1] La fonction CleanMe n'est pas disponible pour les appareils Kilsen.

Tableau 48 : Caractéristiques de configuration supplémentaires

Retard de sirène par défaut	0
Retard de zone par défaut	Marche
Démarrage/Redémarrage des sirènes	Démarrage des sirènes ou redémarrage des sirènes arrêtées au niveau utilisateur 2 avec événement d'alarme incendie

Tableau 49 : Entrées et sorties

Entrée/sortie	Standard	EN 54-13
ENTREE1	Réarmement à distance	Réarmement à distance
ENTREE2	Retards désactivés	Retards désactivés
SORTIE1	Circuit sirènes	Circuit sirènes
SORTIE2	Circuit sirènes	
SORTIE3	Circuit sirènes	Circuit sirènes
SORTIE4	Circuit sirènes	

Remarque : Les centrales de détection à deux zones ne comportent que deux sorties avec EN 54-13 désactivée (SORTIE1 et SORTIE2) ou une seule sortie avec EN 54-13 activée (SORTIE1/2).

EN 54-2 Scandinavie

Tableau 50 : Paramètres de configuration prédéfinis

Paramètre prédéfini	Centrale	Type FDL	Type de sortie	Sorties sirène	Sorties de transmission feu	Type de zone
07	Deux zones	Passive	Classe B	2	0	Mixte
07	Quatre zones, huit zones	Passive	Classe B	3	1	Mixte
08	Deux zones	Passive, CleanMe validée [1]	Classe B	2	0	Mixte
08	Quatre zones, huit zones	Passive, CleanMe validée [1]	Classe B	3	1	Mixte
07	Deux zones	EN 54-13 supervision	Classe A	1	0	Impaire : automatique Paire : manuelle
07	Quatre zones, huit zones	EN 54-13 supervision	Classe A	1	1	Impaire : automatique Paire : manuelle

[1] La fonction CleanMe n'est pas disponible pour les appareils Kilsen.

Tableau 51 : Caractéristiques de configuration supplémentaires

Retard de sirène par défaut	0
Retard de transmission feu par défaut	1
Retard de transmission feu prolongé par défaut	3
Retard de zone par défaut	Marche
Démarrage/Redémarrage des sirènes	Démarrage des sirènes ou redémarrage des sirènes arrêtées au niveau utilisateur Opérateur avec ou sans événement d'alarme incendie

Tableau 52 : Entrées et sorties

Entrée/sortie	Standard	EN 54-13
ENTREE1 (centrale de détection incendie à deux zones)	Réarmement à distance	Réarmement à distance
ENTREE1 (Centrales de détection incendie à quatre et huit zones)	Retard de transmission feu / retard de transmission feu prolongé	Retard de transmission feu / retard de transmission feu prolongé
ENTREE2	Retards désactivés	Retards désactivés
SORTIE1	Circuit sirènes	Circuit sirènes
SORTIE2	Circuit sirènes	
SORTIE3	Circuit sirènes	Transmission feu
SORTIE4	Transmission feu	

Remarque : Les centrales de détection à deux zones ne comportent que deux sorties avec EN 54-13 désactivée (SORTIE1 et SORTIE2) ou une seule sortie avec EN 54-13 activée (SORTIE1/2).

BS 5839-1**Tableau 53 : Paramètres de configuration prédéfinis**

Paramètre prédéfini	Centrale	Type FDL	Type de sortie	Sorties sirène [1]	Type de zone
11	Deux zones	Active	Classe B	2 (étape 1 « Alerte »)	Mixte
11	Quatre zones, huit zones	Active	Classe B	4 (étape 1 « Alerte »)	Mixte
12	Deux zones	Active, CleanMe validée [2]	Classe B	2 (étape 1 « Alerte »)	Mixte
12	Quatre zones, huit zones	Active, CleanMe validée [2]	Classe B	4 (étape 1 « Alerte »)	Mixte
13	Deux zones	Active	Classe B	2 (étape 2 « Evacuation »)	Mixte
13	Quatre zones, huit zones	Active	Classe B	4 (étape 2 « Evacuation »)	Mixte
14	Deux zones	Active, CleanMe validée [2]	Classe B	2 (étape 2 « Evacuation »)	Mixte
14	Quatre zones, huit zones	Active, CleanMe validée [2]	Classe B	4 (étape 2 « Evacuation »)	Mixte

[1] Etape 1 « Alerte » : sirènes coupées pendant tout retard de sirène configuré.

Etape 2 « Evacuation » : sirènes intermittentes pendant tout retard de sirène configuré.

[2] La fonction CleanMe n'est pas disponible pour les appareils Kilsen.

Tableau 54 : Caractéristiques de configuration supplémentaires

Retard de sirène par défaut	0
Retard de zone par défaut	Marche
Démarrage/Redémarrage des sirènes	Démarrage des sirènes ou redémarrage des sirènes arrêtées au niveau utilisateur Opérateur avec ou sans événement d'alarme incendie

Tableau 55 : Entrées et sorties

ENTREE1	Changement de classe
ENTREE2	Retards désactivés
SORTIE1	Circuit sirènes
SORTIE2	Circuit sirènes
SORTIE3	Circuit sirènes
SORTIE4	Circuit sirènes

Remarque : Les centrales de détection à deux zones ne comportent que deux sorties avec EN 54-13 désactivée (SORTIE1 et SORTIE2) ou une seule sortie avec EN 54-13 activée (SORTIE1/2).

NBN S 21-100**Tableau 56 : Paramètres de configuration prédéfinis**

Paramètre prédéfini	Centrale	Type FDL	Type de sortie	Sorties sirène d'avertissement	Sorties sirène d'évacuation	Type de zone
21	Quatre zones, huit zones	Passive	Classe B	2	2	Impaire : automatique Paire : manuelle
22	Quatre zones, huit zones	Passive, CleanMe validée [1]	Classe B	2	2	Impaire : automatique Paire : manuelle
21	Quatre zones, huit zones	EN 54-13 supervision	Classe A	1	1	Impaire : automatique Paire : manuelle

[1] La fonction CleanMe n'est pas disponible pour les appareils Kilsen.

Tableau 57 : Caractéristiques de configuration supplémentaires

Retard de sirène par défaut	0 minutes
Retard de zone par défaut	Activé
Démarrage/Redémarrage des sirènes	Démarrage des sirènes ou redémarrage des sirènes arrêtées au niveau utilisateur 2 avec ou sans événement d'alarme incendie

Tableau 58 : Entrées et sorties

Entrée/sortie	Standard	EN 54-13
ENTREE1	Réarmement à distance	Réarmement à distance
ENTREE2	Retards désactivés	Retards désactivés
SORTIE1	Sirènes d'évacuation	Sirènes d'évacuation
SORTIE2	Sirènes d'évacuation	
SORTIE3	Sirènes d'avertissement	Sirènes d'avertissement
SORTIE4	Sirènes d'avertissement	

Remarque : Les centrales de détection à deux zones ne comportent que deux sorties avec EN 54-13 désactivée (SORTIE1 et SORTIE2) ou une seule sortie avec EN 54-13 activée (SORTIE1/2).

NEN 2535

Tableau 59 : Paramètres de configuration prédéfinis

Paramètre prédéfini	Centrale	Type FDL	Type de sortie	Sorties sirène	Sorties de transmission feu	Type de zone
31	Quatre zones, huit zones	Passive	Classe B	2	2	Impaire : automatique Paire : manuelle
31	Quatre zones, huit zones	EN 54-13 supervision	Classe A	1	1	Impaire : automatique Paire : manuelle

Tableau 60 : Caractéristiques de configuration supplémentaires

Retard de transmission feu par défaut	1 minute
Retard de transmission feu prolongé par défaut	3 minutes
Retard de zone par défaut	Activé
Démarrage/Redémarrage des sirènes	Les sirènes ne démarrent qu'en cas d'alarme incendie

Tableau 61 : Entrées et sorties

Entrée/sortie	Standard	EN 54-13
ENTREE1	Retard d'inhibition de transmission feu	Acquisition transmission feu (type 1, 100 secondes)
ENTREE2	Retards désactivés	Supervision de l'ouverture Sortie Avertissement de défaut
SORTIE1	Circuit sirènes	Circuit sirènes
SORTIE2	Circuit sirènes	
SORTIE3	Transmission feu (automatique)	Transmission feu
SORTIE4	Transmission feu (manuelle)	

Remarque : Une carte d'extension supervisée est nécessaire pour les sorties de mise en sécurité incendie et d'avertissement de défaut. Une carte d'extension supervisée supplémentaire (en option) peut être installée pour des sorties de transmission feu automatiques et manuelles individuelles.

Paramètres prédéfinis de carte d'extension

Les tableaux qui suivent portent sur les paramètres d'affichage pour les paramètres de configuration prédéfinis de la carte d'extension à sortie de relais et supervisée.

Tableau 62 : Configuration des zones de carte d'extension avec supervision EN 54-13 désactivée

Affichage	Zone	Sortie	Retard	Affichage	Zone	Sortie	Retard
01	1	1	Oui	15	1 et 2	1	Oui
	2	2	Oui		3 et 4	2	Oui
	3	3	Oui		5 et 6	3	Oui
	4	4	Oui		7 et 8	4	Oui
02	5	1	Oui	17	1, 2, 3 ou 4	1	Oui
	6	2	Oui			2	Oui
	7	3	Oui		5, 6, 7 ou 8	3	Oui
	8	4	Oui			4	Oui
05	1	1	Oui	18	1 et 2	1	Oui
		2	Oui			2	Oui
	2	3	Oui		3 et 4	3	Oui
		4	Oui			4	Oui
06	3	1	Oui	19	5 et 6	1	Oui
		2	Oui			2	Oui
	4	3	Oui		7 et 8	3	Oui
		4	Oui			4	Oui
07	5	1	Oui	20	1 ou 2	1	Oui
		2	Oui			2	Oui
	6	3	Oui		3 ou 4	3	Oui
		4	Oui			4	Oui
08	7	1	Oui	21	5 ou 6	1	Oui
		2	Oui			2	Oui
	8	3	Oui		7 ou 8	3	Oui
		4	Oui			4	Oui
13	1 ou 2	1	Oui				
	3 ou 4	2	Oui				
	5 ou 6	3	Oui				
	7 ou 8	4	Oui				

Tableau 63 : Configuration des événements de carte d'extension avec supervision EN 54-13 désactivée

Affichage	Evénement	Sortie	Retard	Affichage	Evénement	Sortie	Retard
24	Alarme	1-4	Non	33	Buzzer actif	1	Non
25	Défaut	1-4	Non			2	Non
26	Alarme	1-2	Non		Réarmement activé	3	Non
	Défaut	3-4	Non			4	Non
27	Alarme	1	Non	34 [2]	Transmission feu (auto)	1	Non
	Défaut	2	Non			2	Non
	Buzzer actif	3	Non	Transmission feu (manuelle)	3	Non	
	Réarmement	4	Non		4	Non	
29	Défaut [1]	1-4	Non	35 [2]	Transmission feu	1	Non
30	Alarme	1-2	Non			2	Non
	Défaut [1]	3-4	Non		Sortie Avertissement de défaut [3]	3	Non
31	Alarme	1	Non		Défaut [1]	4	Non
	Défaut [1]	2	Non	36 [4]	Activation de sortie RB/SBx.01 à distance [4]	1	Non
	Buzzer actif	3	Non		Activation de sortie RB/SBx.02 à distance [4]	2	Non
	Réarmement activé	4	Non		Activation de sortie RB/SBx.02 à distance [4]	2	Non
			Activation de sortie RB/SBx.04 à distance [4]		4	Non	
32 [2]	Mise en sécurité incendie	1	Non				
		2	Non				
	Sortie Avertissement de défaut [3]	3	Non				
	Défaut [1]	4	Non				

[1] Mode sécurité intégrée : sortie active en l'absence de défaut.

[2] Ces paramètres prédéfinis sont disponibles uniquement pour les cartes d'extension supervisées 2010-1-SB.

[3] NEN 2535 uniquement. Supervision d'ouverture Sortie Avertissement de défaut (sous réserve de la configuration des entrées).

[4] RB/SBx est la carte d'extension x. Pour les centrales de détection à deux et à quatre zones, x peut être 1 ou 2. Pour les centrales à 8 zones et d'évacuation, x peut être 1, 2, 3 ou 4.

Une configuration 36 n'est possible que lorsque l'option Commande de sortie à distance réseau (nO) est sélectionnée, puis elle est configurée par défaut.

Tableau 64 : Configuration du circuit sirènes de la carte d'extension avec supervision EN 54-13 désactivée [1]

Affichage	Événements	Sortie	Retard
90 [2]	Sirènes d'évacuation	1	Non
		2	Non
	Sirènes d'avertissement	3	Non
		4	Non
91	Sirènes (sirènes d'évacuation pour NBN S 21-100)	1	Non
		2	Non
		3	Non
		4	Non
92 [2]	Sirènes d'avertissement	1	Non
		2	Non
		3	Non
		4	Non

[1] Ces paramètres prédéfinis sont disponibles uniquement pour les cartes d'extension supervisées.

[2] NBN S 21-100 uniquement.

Tableau 65 : Configuration des zones de carte d'extension avec supervision EN 54-13 activée

Affichage	Zone	Sorties	Retard	Affichage	Zone	Sorties	Retard
05	1	1 et 2	Oui	18	1 et 2	1 et 2	Oui
	2	3 et 4	Oui		3 et 4	3 et 4	Oui
06	3	1 et 2	Oui	19	5 et 6	1 et 2	Oui
	4	3 et 4	Oui		7 et 8	3 et 4	Oui
07	5	1 et 2	Oui	20	1 ou 2	1 et 2	Oui
	6	3 et 4	Oui		3 ou 4	3 et 4	Oui
08	7	1 et 2	Oui	21	5 ou 6	1 et 2	Oui
	8	3 et 4	Oui		7 ou 8	3 et 4	Oui
17	1, 2, 3 ou 4	1 et 2	Oui				
	5, 6, 7 ou 8	3 et 4	Oui				

Tableau 66 : Configuration des événements de carte d'extension avec supervision EN 54-13 activée

Affichage	Événement	Sorties	Retard	Affichage	Événement	Sorties	Retard
24	Alarme	1 et 2, 3 et 4	Non	32 [2]	Mise en sécurité incendie	1 et 2	Non
					Sortie Avertissement de défaut [3]	3	

Affichage	Événement	Sorties	Retard	Affichage	Événement	Sorties	Retard
					Défaut [1], [5]	4	
25	Défaut	1 et 2 3 et 4	Non	33	Buzzer actif	1 et 2	Non
					Réarmement activé	3 et 4	
26	Alarme	1 et 2	Non	34 [2]	Transmission feu (auto)	1 et 2	Non
	Défaut	3 et 4			Transmission feu (manuelle)	3 et 4	
29	Défaut [1]	1 et 2 3 et 4	Non	35 [2]	Transmission feu	1 et 2	Non
					Sortie Avertissement de défaut [3]	3	
					Défaut [5]	4	
30	Alarme	1 et 2	Non	36 [4]	Activation de sortie 01-02 RB/SBx. à distance	1 et 2	Non
	Défaut [1]	3 et 4			Activation de sortie 03-04 RB/SBx. à distance	3 et 4	Non

[1] Mode sécurité intégrée : sortie active en l'absence de défaut.

[2] Ces paramètres prédéfinis sont disponibles uniquement pour les cartes d'extension supervisées 2010-1-SB.

[3] NEN 2535 uniquement. Supervision d'ouverture Sortie Avertissement de défaut (sous réserve de la configuration des entrées).

[4] RB/SBx est la carte d'extension x. Pour les centrales de détection à deux et à quatre zones, x peut être 1 ou 2. Pour les centrales à 8 zones et d'évacuation, x peut être 1, 2, 3 ou 4.

Une configuration 36 n'est possible que lorsque l'option Commande de sortie à distance réseau (nO) est sélectionnée, puis elle est configurée par défaut.

[5] Non conforme à EN54-13.

Tableau 67 : Configuration du circuit sirènes de la carte d'extension avec supervision EN 54-13 activée [1]

Affichage	Événements	Sortie	Retard
90 [2]	Sirènes d'évacuation	1 et 2	Non
	Sirènes d'avertissement	3 et 4	Non
91	Sirènes (ou sirènes d'évacuation pour NBN S 21-100)	1 et 2 ou 3 et 4	Non
92 [2]	Sirènes d'avertissement	1 et 2 ou 3 et 4	Non

[1] Ces paramètres prédéfinis sont disponibles uniquement pour les cartes d'extension supervisées.

[2] NBN S 21-100 uniquement.

Annexe B

Informations réglementaires

Normes européennes relatives au matériel de détection et d'indication d'incendie

Ces centrales de détection incendie ont été conçues conformément aux normes européennes EN 54-2, EN 54-4, BS 5839-1, NBN S 21-100 et NEN 2535.

En outre, tous les modèles sont conformes aux exigences optionnelles suivantes de la norme EN 54-2.

Tableau 68 : Normes européennes

Option	Description
7.8	Sortie vers les dispositifs d'alarme incendie Remarque : Les entrées et les sorties de la carte d'extension 2010-1-SB en option ne prennent pas en charge la disposition facultative de la norme EN 54-2, clause 7.8, et ne devraient pas être utilisées pour des dispositifs d'alarme incendie.
7.9.1	Sortie vers l'équipement de transmission d'alarme incendie [1]
7.9.2	Entrée de confirmation d'alarme venant de l'équipement de transmission feu [1]
7.10	Sortie vers équipement de mise en sécurité incendie (type A) [2]
7.11	Temporisation des sorties
7.13	Compteur d'alarme [3]
8.4	Perte totale d'alimentation
8.9	Sortie vers les dispositifs de transmission du signal de défaut [2]
10	Condition d'essai

[1] A l'exclusion des modèles à deux zones.

[2] Mode de fonctionnement NEN 2535 uniquement.

[3] Modèles néerlandais uniquement.

Normes européennes pour la sécurité électrique et la compatibilité électromagnétique

Ces centrales de détection incendie ont été conçues conformément aux normes européennes suivantes pour la sécurité électrique et la compatibilité électromagnétique :

- EN 62368-1
- EN 50130-4
- EN 61000-6-3
- EN 61000-3-2
- EN 61000-3-3

Evaluation de la compatibilité avec la norme européenne EN 54-13 des composants du système

Ces centrales de détection incendie font partie d'un système certifié tel que décrit par la Norme EN 54-13 lorsqu'il est installé et configuré pour fonctionner selon la norme EN 54-13 tel que décrit par le fabricant dans le document d'installation correspondant.

Contactez l'installateur ou l'entreprise de maintenance pour déterminer si votre système anti-incendie est conforme à cette norme.

Réglementations européennes sur les produits de construction

Cette section constitue un résumé de la déclaration des performances. Cette dernière est établie conformément au règlement (UE) 305/2011 relatif aux produits de construction, ainsi qu'aux règlements délégués (UE) 157/2014 et (UE) 574/2014.

Pour obtenir des informations détaillées, consultez la déclaration des performances (à l'adresse firesecurityproducts.com).

Conformité	CE
Organisme(s) notifié(s)	0370 2831
Fabricant	Carrier Manufacturing Poland Spółka Z o.o. Ul. Kolejowa 24. 39-100 Ropczyce, Pologne. Représentant légal, européen, du fabricant : Carrier Fire & Security B.V. Kelvinstraat 7, 6003 DH Weert, Pays-Bas.
Année de la première certification CE	19
Numéro de la déclaration des performances	
KPF-CF2, KPF-CF2-SC	360-3100-0499
KPF-CF4, KPF-CF4-NL, KPF-CF4-SC	360-3100-0799
KPF-CF8, KPF-CF8-NL, KPF-CF8-SC	360-3100-0999
Identification du produit	Voir numéro de modèle sur l'étiquette d'identification du produit
Usage prévu	Voir la déclaration des performances
Performance déclarée	Voir la déclaration des performances

Index

A

affichage 7 segments, 36
ajout d'une carte d'extension, 67
ajout d'une carte réseau incendie, 50
ajout de cartes d'extension, 50
alimentation d'un équipement auxiliaire, 24
aperçu de la configuration, 34
aperçu des raccordements de la centrale de détection, 11
avant la mise en service de la centrale de détection incendie, 79

B

batteries compatibles, 85
BS 5839-1, 103

C

câbles recommandés, 10
classe de sortie, 17
commandes de configuration, 35
compatibilité du produit, 2
compatibilité logicielle, ii
configuration avancée, 51
configuration de base, 39
configuration de base par défaut, 41
configuration de l'armoire pour les centrales de détection incendie à huit zones, 7
configuration de la carte d'extension, 67, 68
configuration de la topologie réseau et de l'organisation des répétitions, 75
configuration de zone, 57
configuration des entrées, 61
configuration du réseau incendie et des répéteurs, 70
configuration en anneau, 25
configuration en bus, 26

D

démarrage de la batterie, 81
démarrage normal, 80
démarrage par défaut, 80
dépannage des batteries, 85
dessins et dimensions de l'armoire, 94

E

élément de terminaison des sorties, 18
emplacement d'installation de l'armoire, 8
EN 54-13 mode de supervision, 43
EN 54-2 évacuation, 101
EN 54-2 Scandinavie, 102
étiquettes des cartes d'extension, 68

F

fixation du coffret au mur, 9
fonctionnalité d'entrée, 15
fonctionnalité de sortie, 17
fonctionnement de la carte d'extension, 69
fonctionnement de la carte d'extension et configuration du retard, 68
fonctionnement de la sirène pendant un test de zone, 54
fonctionnement du retard de transmission feu, 48
fonctionnement du retard de transmission feu prolongé, 50
fonctionnement du retard des sorties sirène, 46

G

gamme de produits, 2

I

indicateurs visuels pour la valeur en cours et la valeur sélectionnée, 38
informations importantes, ii
installation du coffret, 8
interface utilisateur, 29
interface utilisateur pour les centrales de détection incendie à deux et quatre zones, 29
interface utilisateur pour les centrales de détection incendie à huit zones, 30

L

la sirène résonne à nouveau, 55
logiciel, configuration et numéro de série

informations, 65

M

maintenance annuelle, 84
maintenance des batteries, 85
maintenance du système de détection incendie, 84
maintenance trimestrielle, 84
menu de configuration avancé, 51
menu de configuration de base, 39
mise en service, 79
mise en service de la centrale de détection incendie, 80
mode de fonctionnement personnalisé, 45
mode de la centrale de détection, 44
modes de fonctionnement, 3
modification des mots de passe du niveau utilisateur, 63
mots de passe et indications de niveau utilisateur, 33

N

NBN S 21-100, 104
NEN 2535, 105
nettoyage de la centrale, 84
niveaux utilisateur, 32

O

options de configuration avancée, 74
options de configuration de base, 71

P

paramètres EN 54-2 prédéfinis, 100
paramètres prédéfinis de carte d'extension, 106
paramètres prédéfinis du mode de fonctionnement, 100
polarité des sorties, 18
préparation de l'armoire, 8

R

raccordement d'un réseau incendie, 25
raccordement de l'alimentation secteur, 21
raccordement de l'appareil de transmission feu à des sorties supervisées, 19
raccordement de la sortie Avertissement de défaut à un appareil externe, 20
raccordement de sirènes ou d'autres appareils de notification à des sorties supervisées, 18
raccordement des batteries, 23
raccordement des cartes d'extension, 24
raccordement des déclencheurs manuels, 14
raccordement des détecteurs, 14
raccordement des entrées, 15
raccordement des entrées non supervisées, 15

raccordement des entrées supervisées, 16
raccordement des relais d'alarme et de défaut, 24
raccordement des sorties supervisées, 17
raccordement des zones, 13
raccordement des zones et des appareils de zones, 13
raccordements, 10
réarmement auxiliaire 24 V, 64
remplacement des batteries, 85
retard de sortie de la carte d'extension, 69
retard de zone, 58
retard sirène, 45
retard transmission feu, 47
retard transmission feu prolongé, 49
retards par défaut, 45, 47, 49

S

sélection de la classe de boucle, 77
sélection des commandes de centrale de détection, 76
sélection du fonctionnement en 230 V ou 115 V, 22
sélection du traitement pour les zones distantes en alarme, 77
sélectionner la commande de sortie à distance, 78
spécifications d'alimentation, 91
spécifications d'entrées et de sorties, 90
spécifications des zones, 88
spécifications du réseau incendie, 93
spécifications mécaniques et environnementales, 93
spécifier le type de répéteur Firenet, 77

T

tâches de configuration courantes, 37
temps de désactivation d'arrêt des sirènes, 56
temps de réaction, 82
terminaison des zones, 13
tests fonctionnels, 82
type de zone, 60

U

utilisateur installateur avancé, 32
utilisateur installateur de base, 32
utilisateur opérateur, 32
utilisateur public, 32

