





Manuel d'installation de la série KFP-CF

Copyright	© 2023 Carrier. Tous droits réservés.
Marques commerciales et brevets	Le nom et le logo Série KFP-CF sont des marques commerciales de Carrier. Les autres noms commerciaux utilisés dans le présent document peuvent être des marques commerciales ou des marques déposées du fabricant ou du vendeur des produits concernés.
Fabricant	Carrier Manufacturing Poland Spółka Z o.o. Ul. Kolejowa 24. 39-100 Ropczyce, Pologne. Représentant européen agréé de la fabrication : Carrier Fire & Security B.V., Kelvinstraat 7, 6003 DH Weert, Pays-Bas
Version	REV 06. Ce document s'applique aux centrales de détection incendie Série KFP-CF équipées du logiciel version 2,3 ou ultérieure.
Conformité	CE
Directives de l'Union européenne	2014/30/EU (directive EMC). Carrier déclare par la présente que ce dispositif est conforme aux exigences essentielles et aux autres dispositions pertinentes de la directive 2014/30/EU.
	2012/19/EU (directive DEEE) : Les produits portant ce symbole ne peuvent pas être mis au rebut avec les déchets municipaux non assujettis au tri sélectif au sein de l'Union Européenne. Le remettre au fournisseur local au moment de l'achat d'un nouvel équipement équivalent ou le déposer auprès d'un point de collecte approprié. Pour plus d'informations, consulter le site suivant : recyclethis.info .
	2006/66/EC (directive sur les batteries) : Ce produit contient une batterie qui ne peut pas être mise au rebut avec les déchets municipaux non assujettis au tri sélectif au sein de l'Union européenne. Se reporter à la documentation du produit pour obtenir des informations détaillées. Le symbole présent sur la batterie peut inclure une lettre : Cd pour cadmium, Pb pour plomb ou Hg pour mercure. La remettre au fournisseur ou la déposer auprès d'un point de collecte agréée pour permettre son recyclage. Pour plus d'informations, consulter le site suivant : recyclethis.info .
Coordonnées et documentation	Pour obtenir nos informations de contact ou télécharger la documentation la plus récente sur le produit, rendez-vous à l'adresse firesecurityproducts.com .

Sommaire

	Informations importantes	ii
Chapitre 1	Introduction	5
	Gamme de produits	6
	Compatibilité du produit	6
	Modes de fonctionnement	7
Chapitre 2	Installation	9
	Configuration de l'armoire	10
	Installation de l'armoire	12
	Raccordements	14
Chapitre 3	Configuration et mise en service	33
	Interface utilisateur	35
	Niveaux utilisateur	38
	Aperçu de la configuration	40
	Configuration de base	45
	Configuration avancée	58
	Configuration de la carte d'extension	74
	Configuration du réseau incendie et des répéteurs	77
	Mise en service	86
Chapitre 4	Maintenance	91
	Maintenance du système de détection incendie	92
	Maintenance des batteries	93
Chapitre 5	Spécifications techniques	95
	Spécifications des zones	96
	Spécifications d'entrées et de sorties	98
	Spécifications d'alimentation	99
	Spécifications mécaniques et environnementales	101
	Spécifications du réseau incendie	101
	Dessins et dimensions de l'armoire	102
Annexe A	Paramètres prédéfinis de configuration	107
	Paramètres prédéfinis du mode de fonctionnement	108
	Paramètres prédéfinis des cartes d'extension	114
Annexe B	Informations réglementaires	119
	Index	123

Informations importantes

Ce document est le manuel d'installation des centrales de détection incendie conventionnelles Série KFP-CF. Lisez attentivement ces instructions et toute la documentation annexe avant d'installer ou d'utiliser ce produit.

Compatibilité du logiciel

Les informations contenues dans ce document s'appliquent aux centrales équipées du logiciel version 2,3 ou ultérieure. Ce document ne doit pas servir de guide d'installation, de configuration ou d'utilisation des centrales équipées d'une version logicielle antérieure. Pour consulter les instructions à suivre pour vérifier la version logicielle de la centrale, voir « Informations sur le logiciel, sur la configuration et sur le numéro de série », page 72.

Limitation de responsabilité

Dans les limites prévues par la loi en vigueur, Carrier ne sera en aucun cas tenu pour responsable des pertes de profits ou d'opportunités d'affaires, des pertes de jouissance, des interruptions d'activité, des pertes de données, ou de tout autre dommage indirect, spécial, accessoire ou consécutif, quel que soit le type de responsabilité, qu'il s'agisse d'une responsabilité contractuelle, délictuelle, sur la base d'une négligence, de la responsabilité du fait des produits ou de tout autre type de responsabilité. Étant donné que certains ressorts territoriaux n'autorisent pas l'exclusion ou la limitation de la responsabilité des dommages indirects ou accessoires, vous pouvez ne pas être concerné par les limitations ci-dessus. En tout état de cause, la responsabilité globale d'Carrier ne pourra dépasser le prix d'achat du produit. Les restrictions antérieures s'appliqueront dans toute la mesure permise par la législation applicable, que l'entreprise Carrier ait été informée de la possibilité de tels dommages ou non, et même si tout recours faillit à son objectif primaire.

L'installation doit obligatoirement être réalisée en suivant les directives de ce manuel, les codes applicables et les instructions des autorités légales compétentes.

Toutes les précautions ont été prises au cours de la préparation de ce manuel pour assurer l'exactitude de son contenu. S'il contenait malgré tout des erreurs ou omissions, Carrier n'engage pas sa responsabilité.

Avertissements et avis de non-responsabilité

CES PRODUITS SONT DESTINÉS À DES PROFESSIONNELS EXPÉRIMENTÉS, QUI DOIVENT ÉGALEMENT SE CHARGER DE LEUR INSTALLATION. CARRIER FIRE & SECURITY B.V. NE PEUT GARANTIR QU'UNE PERSONNE OU ENTITÉ FAISANT L'ACQUISITION DE CEUX-CI, Y COMPRIS UN REVENDEUR AGRÉÉ, DISPOSE DE LA FORMATION OU DE L'EXPÉRIENCE REQUISE POUR PROCÉDER À CETTE MÊME INSTALLATION DE FAÇON APPROPRIÉE.

Pour obtenir des informations supplémentaires sur les garanties et la sécurité, rendez-vous à l'adresse <https://firesecurityproducts.com/policy/product-warning/> ou scannez le code QR :



Mises en garde

Les mises en garde indiquent lorsque des états ou des usages sont susceptibles d'entraîner des résultats indésirables. Les mises en garde évoquées dans le présent document sont illustrées et décrites ci-dessous.

AVERTISSEMENT : les avertissements signalent les dangers pouvant entraîner des blessures ou la mort. Ils indiquent les mesures à prendre ou les actes à éviter afin de prévenir les blessures ou les décès.

Attention : les messages de précaution évoquent les éventuels dommages matériels. Ils indiquent les mesures à prendre ou les actes à éviter afin de prévenir les dommages.

Remarque : les remarques vous informent des pertes possibles de temps ou d'efforts et indiquent comment les éviter. Les remarques servent également à signaler les informations importantes qu'il est recommandé de parcourir.

Symboles du produit

Les symboles suivants sont utilisés sur le produit.



Ce symbole est placé à proximité de composants avec lesquels il convient de faire particulièrement attention lors de l'utilisation ou de l'entretien de l'appareil.



Ce symbole est placé à proximité de composants pour lesquels il convient de consulter le manuel d'installation avant d'utiliser ou d'entretenir l'appareil.

Chapitre 1

Introduction

Résumé

Ce chapitre fournit une présentation de la centrale de détection incendie et des modes de fonctionnement disponibles.

Sommaire

Gamme de produits 6

Compatibilité du produit 6

Modes de fonctionnement 7

Gamme de produits

La Série KFP-CF comprend les modèles présentés ci-dessous.

Modèle	Description
1X-F2	Centrale de détection incendie conventionnelle à deux zones
1X-F4	Centrale de détection incendie conventionnelle à quatre zones avec routage d'incendie
1X-F8	Centrale de détection incendie conventionnelle à huit zones avec routage d'incendie

Tous les modèles ont été conçus conformément aux normes EN 54-2, EN 54-4, BS 5839-1, NBN S 21-100 et NEN 2535. Pour plus de détails, voir l'Annexe B « Informations réglementaires », page 119.

Compatibilité du produit

Les produits compatibles avec ces centrales de détection sont indiqués dans la liste de compatibilité correspondante. Seuls les produits spécifiés dans cette liste sont compatibles.

Pour télécharger la dernière liste de compatibilité des produits, rendez-vous sur firesecurityproducts.com.

Modes de fonctionnement

Le tableau suivant répertorie les modes de fonctionnement supportés. Le mode de fonctionnement par défaut est conforme à la norme EN 54-2 (supervision EN 54-13 désactivée).

Tableau 1 : Modes de fonctionnement

Mode de fonctionnement	Option EN 54-13 disponible [1]	Région
EN 54-2 (par défaut)	Oui	Union européenne
EN 54-2 Evacuation	Oui	Union européenne (Espagne)
EN 54-2 Scandinavie	Oui	Union européenne (Scandinavie)
BS 5839-1 (pas de 2de phase)	Non	Royaume-Uni
BS 5839-1 (2de phase)	Non	Royaume-Uni
NBN S 21-100	Oui	Belgique
NEN 2535 [2]	Oui	Pays-Bas

[1] La supervision EN 54-13 nécessite des dispositifs et un câblage système compatibles. Elle doit être activée par l'installateur dans la configuration de la centrale de détection incendie.

[2] Nécessite l'installation d'une carte d'extension 2010-1-SB (non fournie).

Chapitre 2

Installation

Résumé

Ce chapitre explique comment installer la centrale de détection incendie et comment raccorder les zones, les appareils de la centrale de détection et l'alimentation.

Remarque : Ce produit doit être installé et entretenu par un personnel qualifié, en application de la norme CEN/TS 54-14 (ou de la norme nationale applicable) et dans le respect de toutes autres réglementations applicables.

Sommaire

Configuration de l'armoire	10
Configuration de l'armoire pour les centrales de détection incendie à deux et quatre zones	10
Configuration de l'armoire pour les centrales de détection incendie à huit zones	11
Installation de l'armoire	12
Préparation de l'armoire	12
Emplacement d'installation de l'armoire	12
Fixation de l'armoire au mur	13
Raccordements	14
Câbles recommandés	14
Aperçu des raccordements du système incendie	15
Raccordement des zones et des appareils de zones	17
Raccordement des entrées	19
Raccordement des sorties supervisées	22
Raccordement de l'alimentation secteur	26
Sélection du fonctionnement en 115 ou 230 Vca	27
Raccordement des batteries	28
Alimentation des appareils auxiliaires (sortie auxiliaire 24 Vcc)	29
Raccordement des relais d'alarme et de dérangement	29
Raccordement des cartes d'extension	29
Raccordement d'un réseau incendie	30

Configuration de l'armoire

Configuration de l'armoire pour les centrales de détection incendie à deux et quatre zones

Figure 1 : Configuration de l'armoire pour les centrales de détection incendie à deux et quatre zones

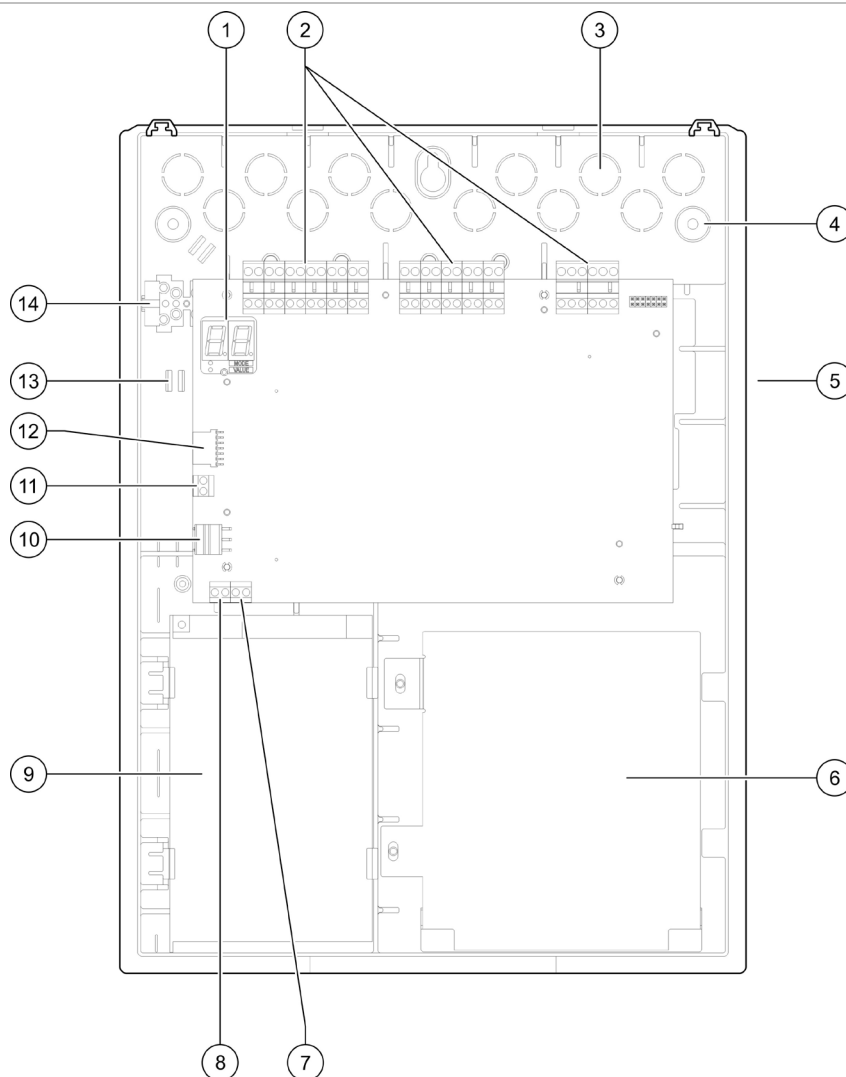

- | | |
|---|---|
| 1. Affichage en sept segments | 8. Boîte de raccordement de compteur d'alarme |
| 2. Boîtes de raccordement de la centrale de détection et de la zone | 9. Alimentation |
| 3. Sorties de câbles | 10. Boîte de raccordement d'alimentation |
| 4. Sorties de vis de montage | 11. Boîte de raccordement des batteries |
| 5. Boîte de raccordement de la carte réseau (à l'arrière du PCB) | 12. Boîte de raccordement de la carte d'extension |
| 6. Compartiment des batteries | 13. Serre-câbles |
| 7. Boîte de raccordement à clé | 14. Bloc de jonction à fusible |

Remarque : Seuls les modèles locaux sélectionnés comportent les boîtes de raccordement à clé et de compteur d'alarme.

Configuration de l'armoire pour les centrales de détection incendie à huit zones

Figure 2 : Configuration de l'armoire pour les centrales de détection incendie à huit zones

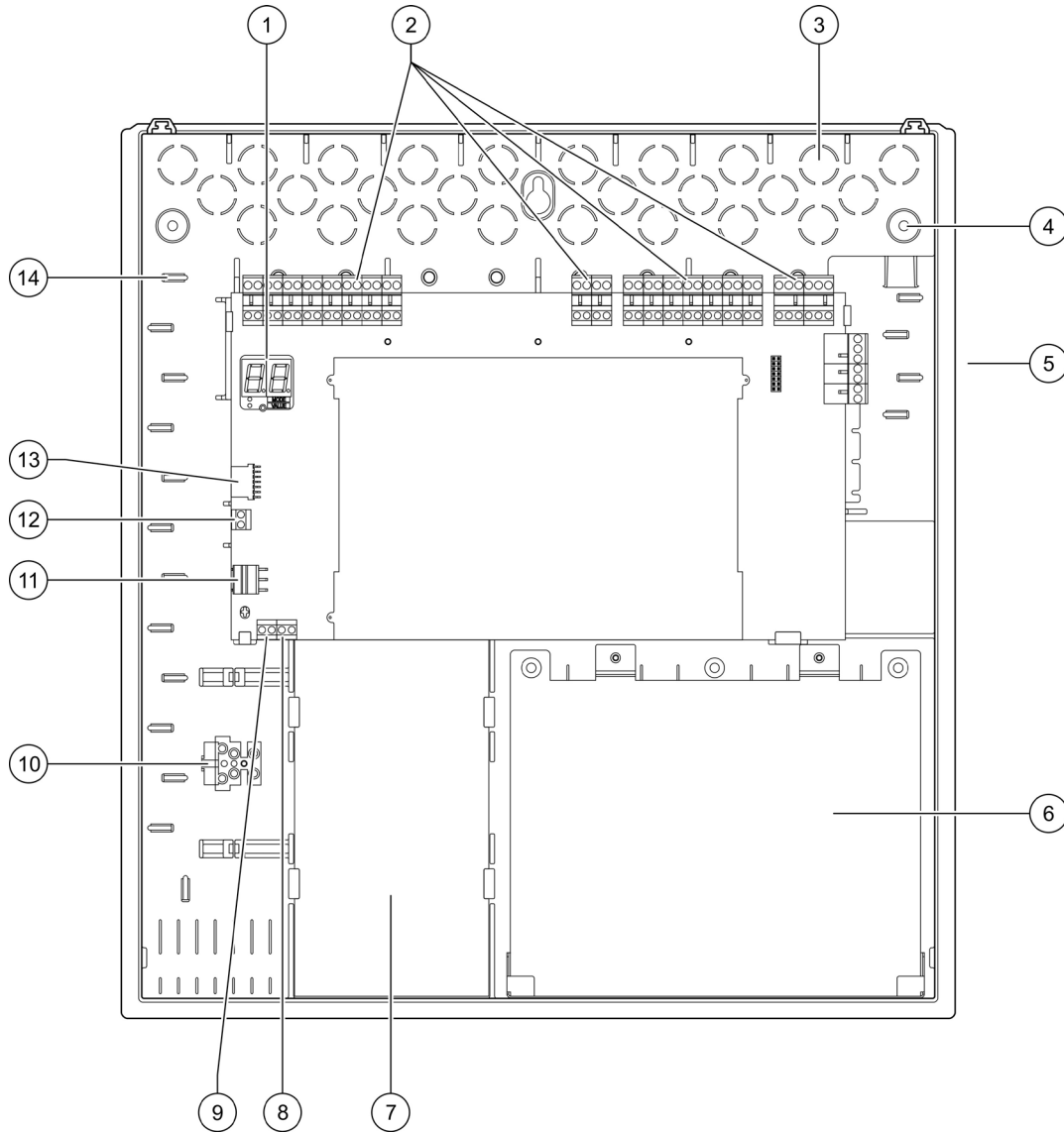

- | | |
|---|---|
| 1. Affichage en sept segments | 8. Boîte de raccordement à clé |
| 2. Boîtes de raccordement de la centrale de détection et de la zone | 9. Boîte de raccordement de compteur d'alarme |
| 3. Sorties de câbles | 10. Bloc de jonction à fusible |
| 4. Sorties de vis de montage | 11. Boîte de raccordement d'alimentation |
| 5. Boîte de raccordement de la carte réseau (à l'arrière du PCB) | 12. Boîte de raccordement des batteries |
| 6. Compartiment des batteries | 13. Boîte de raccordement de la carte d'extension |
| 7. Alimentation | 14. Serre-câbles |

Remarque : Seuls les modèles locaux sélectionnés comportent les boîtes de raccordement à clé et de compteur d'alarme.

Installation de l'armoire

Préparation de l'armoire

Avant d'installer l'armoire, retirez le capot avant, puis les sorties de câbles du dessus, du dessous et de l'arrière de l'armoire si nécessaire.

Emplacement d'installation de l'armoire

Assurez-vous que l'emplacement d'installation est exempt de poussière et de débris de construction et à l'abri de conditions extrêmes de température et d'humidité. (Pour plus d'informations sur les spécifications de température d'exploitation et d'humidité relative, voir le Chapitre 5 « Spécifications techniques », page 95.)

Laissez suffisamment d'espace libre au niveau du sol et du mur pour ne pas être gêné dans l'installation et la maintenance de la centrale. L'armoire doit être montée de façon à ce que l'interface utilisateur soit à hauteur des yeux.

La centrale de détection incendie doit être montée et installée conformément à la réglementation en vigueur sur le marché ou dans la région d'installation.

Fixation de l'armoire au mur

Les exigences relatives aux chevilles et aux vis murales en nylon sont présentées dans le tableau suivant.

Modèle	Vis	Chevilles murales
Centrales de détection incendie à deux et quatre zones	M4 × 30 (4X)	Ø 6 mm (4X)
Centrale de détection incendie à huit zones	M4 × 30 (5X)	Ø 6 mm (5X)

Figure 3 : Emplacements des trous de montage

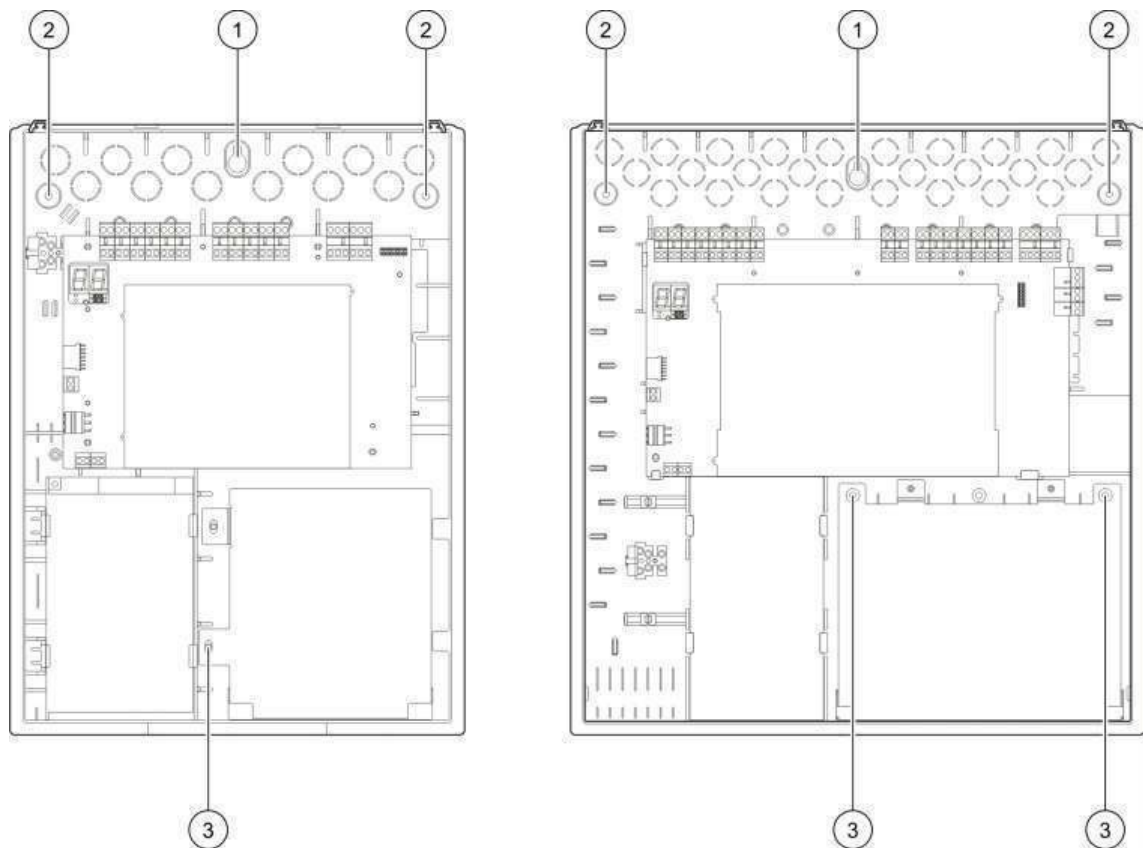

Fixer l'armoire de la centrale de détection incendie sur la cloison :

1. Marquez les points de perçage sur la paroi en utilisant l'armoire comme gabarit.
2. Percez tous les trous nécessaires et insérez une cheville de 6 mm dans chaque trou.
3. Insérez une vis (1) à moitié et accrochez l'armoire à cette vis.
4. Insérez les vis (2) et serrez.
5. Insérez les vis (3) et serrez.
6. Serrez la vis (1).

Raccordements

AVERTISSEMENT : Risque d'électrocution. Pour éviter tout risque de blessure ou de décès dû à une électrocution, n'effectuez aucun raccordement du système ou de la centrale de détection incendie tant que la centrale est raccordée à l'alimentation secteur.

Câbles recommandés

Le tableau ci-dessous répertorie les câbles recommandés pour obtenir les meilleures performances du système.

Tableau 2 : Câbles recommandés

Câble	Description du câble	Longueur maximale de câble
Câble secteur	3 x 1,5 mm ²	S/O
Câble de entrée, sortie, 24 V aux., relais, carte d'extension	12 à 26 AWG (3,31 à 0,13 mm ²) Paire torsadée (max. 40 Ω / 500 nF)	2 km
Câble de circuit de zone (zone mixte)	12 à 26 AWG (3,31 à 0,13 mm ²) Paire torsadée (max. 40 Ω / 500 nF)	2 km
Câble de circuit de zone (zones automatiques ou manuelles)	12 à 26 AWG (3,31 à 0,13 mm ²) Paire torsadée (max. 55 Ω / 500 nF)	2 km
Câble réseau incendie	Paire torsadée, Cat 5 12 à 26 AWG (3,31 à 0,13 mm ²)	1,2 km

Remarque : D'autres types de câbles peuvent être utilisés en fonction des conditions d'IEM (Interférences Electro-Magnétiques) spécifiques au site et du test d'installation.

Utiliser des manchons de câble de 20 mm pour assurer des raccordements sûrs et propres à l'armoire de la centrale de détection incendie. Tous les câbles doivent arriver par le biais des guide-câbles dans le boîtier de l'armoire afin d'empêcher tout déplacement.

Aperçu des raccordements du système incendie

Les raccordements standard, EN 54-13, BS 5839-1 et intrinsèquement sûrs de la centrale de détection sont illustrés dans les figures ci-après.

Figure 4 : Raccordements standard de la centrale de détection (pas d'exigence EN 54-13)

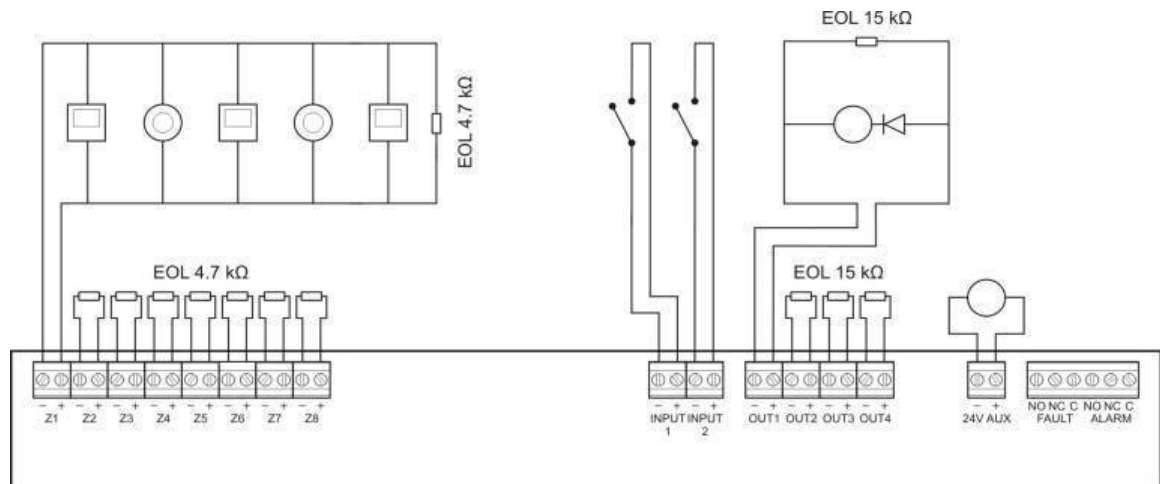

Figure 5 : Raccordements EN 54-13 de la centrale de détection

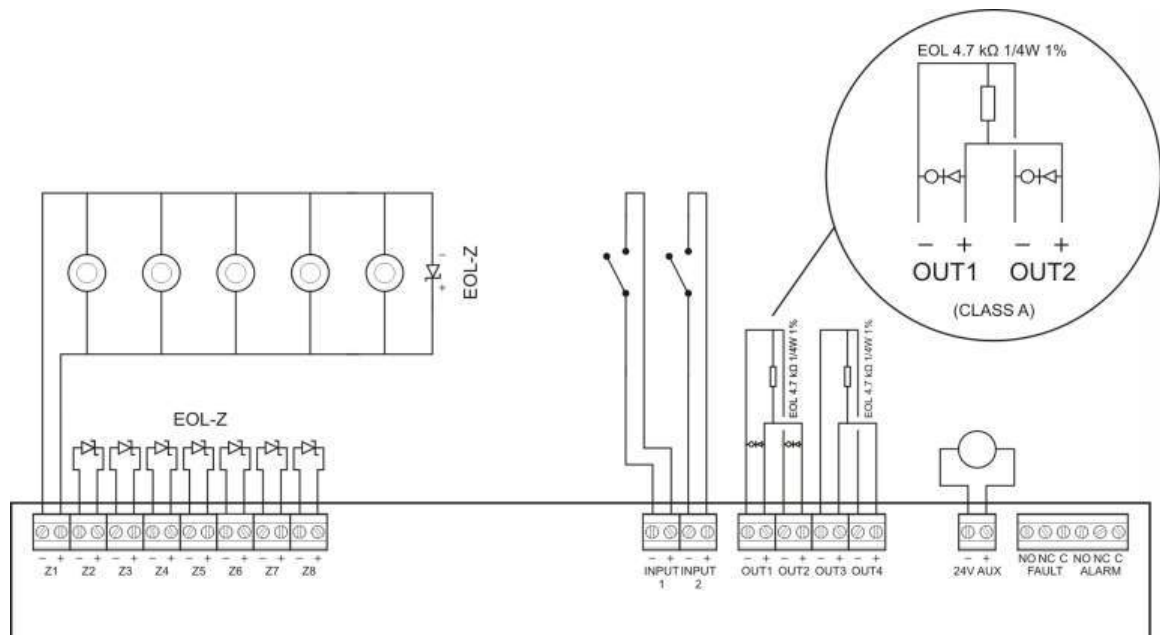
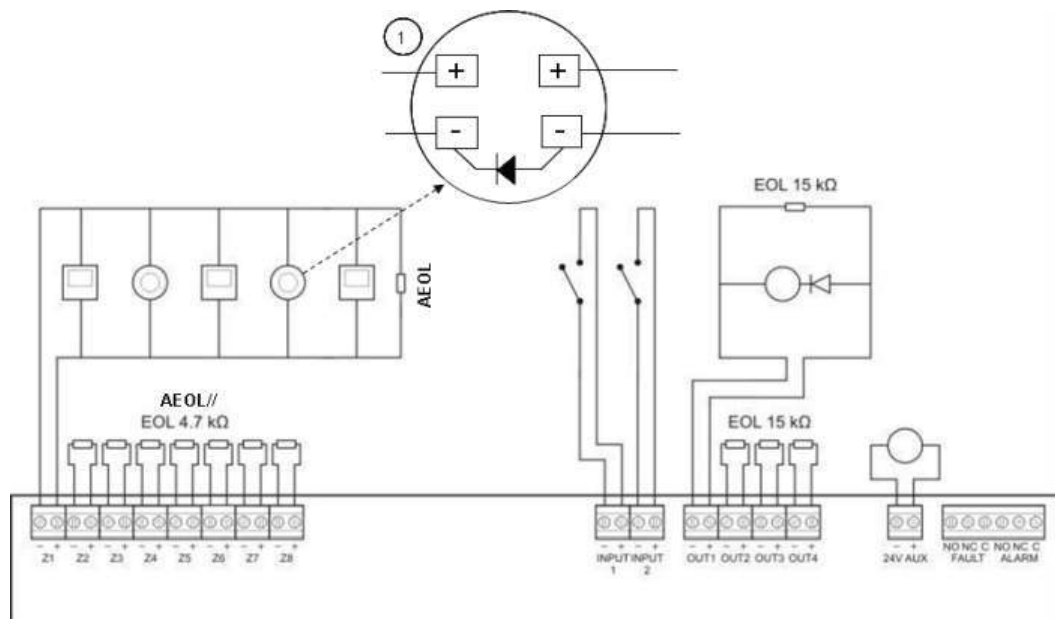
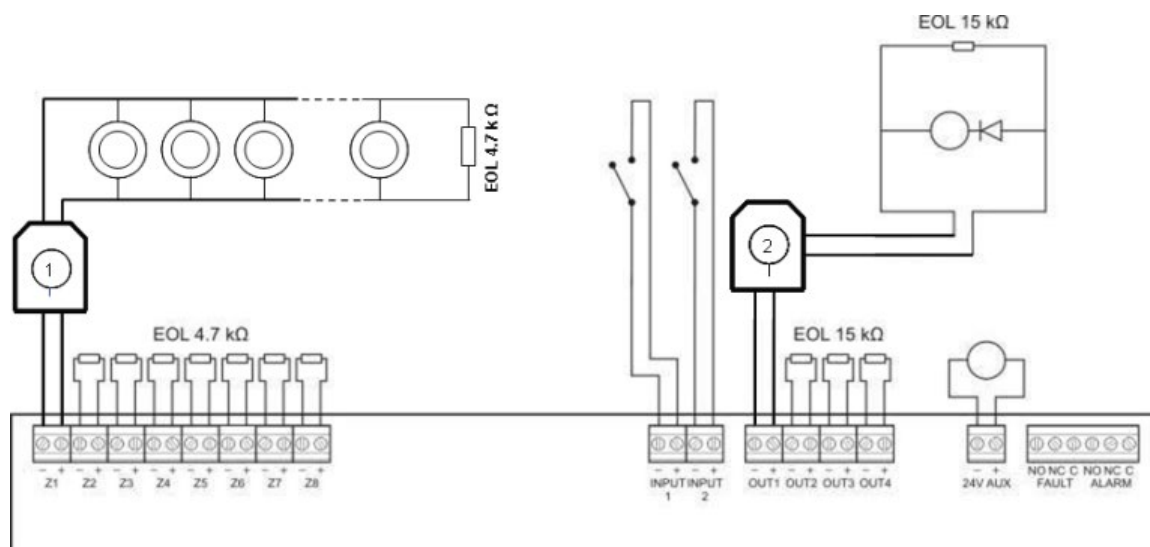

Figure 6 : Raccordements BS 5839-1 de la centrale de détection



1. Une diode doit être raccordée à la base du détecteur. (Consultez le manuel d'installation du détecteur pour plus de détails.)

Figure 7 : Raccordements intrinsèquement sûrs de la centrale de détection



1. Barrière galvanique pour détecteurs conventionnels intrinsèquement sûrs.
2. Barrière galvanique pour dispositifs de notification intrinsèquement sûrs.

Raccordement des zones et des appareils de zones

Raccordement des zones

Raccordez les câbles de zones comme indiqué sur les Figure 4, Figure 5, Figure 6 et Figure 7 ci-dessus. Les résistances de ligne sont indiquées au Tableau 3 ci-dessous.

Tableau 3 : Résistances de ligne

Type de zone	Résistance de ligne	
	Standard et BS 5839-1	EN 54-13 et intrinsèquement sûr
Mixte	40 Ω max.	Non pris en charge [1]
Automatique	55 Ω max.	50 Ω max.
Manuel	55 Ω max.	50 Ω max.

[1] Les zones mixtes ne sont pas autorisées dans les installations nécessitant une configuration EN 54-13 ou intrinsèquement sûre.

Pour mesurer la résistance de ligne :

1. Créer un court-circuit à la fin de la ligne de zone.
2. Mesurer la résistance entre les lignes positives et négatives à l'aide d'un multimètre.

Remarque : Les paramètres de détection de zone par défaut pour chaque mode de fonctionnement peuvent être consultés à l'Annexe A « Paramètres prédéfinis de configuration », page 107. Pour modifier le paramètre de détection de zone, voir « Configuration avancée », page 58.

Terminaison des zones

La terminaison d'une zone est obligatoire à tout moment, que la zone soit utilisée ou non. Le type de terminaison varie selon l'installation, comme indiqué au Tableau 4 ci-dessous.

Tableau 4 : Terminaisons de zone

Type d'installation	Terminaison de zone
Zones standard et intrinsèquement sûres	Résistance fin de ligne de 4,7 k Ω
Zones EN 54-13	Dispositif de fin de ligne EOL-Z (sensible à la polarité)
Zones BS 5839-1	Dispositif de fin de ligne active [1]

[1] Pour une installation BS 5839-1, un dispositif de fin de ligne active doit être installé (à la place d'une résistance de fin de ligne).

Remarque : Les zones non utilisées doivent être terminées avec un dispositif de fin de ligne active ou configurées comme fin de ligne passive et terminées avec une résistance de fin de ligne de 4,7 k Ω , 5 %, 1/4 W.

Raccordement des détecteurs

Raccordez les détecteurs comme indiqué à la Figure 4, à la Figure 5, à la Figure 6 et à la Figure 7 en commençant à la page 15.

La centrale prend en charge les détecteurs conventionnels. Pour garantir un fonctionnement optimal, utilisez les détecteurs figurant dans la liste de compatibilité. Pour plus d'informations sur les détecteurs d'incendie, reportez-vous au Chapitre 5 « Spécifications techniques », page 95.

Raccordement des boutons-poussoirs d'alerte

Raccordez les boutons-poussoirs d'alerte en parallèle, comme indiqué à la Figure 4, à la Figure 5, à la Figure 6 et à la Figure 7 en commençant à la page 15. Chaque circuit de zone peut supporter jusqu'à 32 boutons-poussoirs d'alerte.

Les boutons-poussoirs d'alerte doivent avoir une résistance montée en série avec le contact normalement ouvert (NO) afin d'éviter tout dérangement de court-circuit et de permettre à la centrale de détection incendie d'identifier l'origine de l'alarme (automatique ou manuelle). De nombreux DM de la liste de compatibilité intègrent déjà cette résistance.

La résistance requise dépend du type de zone comme indiqué au Tableau 5 ci-dessous.

Tableau 5 : Résistances de DM

Type de zone	Résistance du bouton-poussoir d'alerte [1]		
	Standard / BS 5839-1	EN 54-13	Intrinsèquement sûre
Mixte	100 Ω	Non prise en charge	Non prise en charge
Manuel	de 100 à 680 Ω	de 100 à 470 Ω	de 250 à 560 Ω

[1] La résistance doit être étalonnée à 1 W minimum.

Remarque : Les paramètres de détection de zone par défaut pour chaque mode de fonctionnement peuvent être consultés à l'Annexe A « Paramètres prédéfinis de configuration », page 107. Pour modifier le paramètre de détection de zone, voir « Configuration avancée », page 58.

Raccordement des entrées

Fonctionnalité d'entrée

Chaque centrale de détection incendie possède deux entrées, dénommées ENTREE 1 et ENTREE 2. Ces circuits sont raccordés comme normalement ouverts et activés lorsqu'ils sont fermés.

Ces deux entrées sont configurables (voir « Configuration des entrées », page 68). La fonctionnalité par défaut de chaque entrée est définie par le mode de fonctionnement de la centrale et la configuration EN 54-13. Voir le Tableau 6 ci-après.

Tableau 6 : Fonctionnalité des entrées par défaut pour les entrées 1 et 2

Mode de fonctionnement	ENTREE 1	ENTREE 2
EN 54-2 [1]	Réarmement à distance	Retards désactivés
EN 54-2 Evacuation [1]	Réarmement à distance	Retards désactivés
EN 54-2 Scandinavie [1]	Retard avertissement prolongé [2]	Retards désactivés
BS 5839-1 [1]	Modif classe	Retards désactivés
NBN S 21-100 [1]	Réarmement à distance	Retards désactivés
NEN 2535 (EN 54-13 désactivée)	Retard d'inhibition de routage d'incendie	Retards désactivés
NEN 2535 (EN 54-13 activée)	Acquittement d'avertissement (type 1, 100 secondes) [3]	Sortie d'avertissement de dérangement (supervision ouverte)

[1] Pas de changement de fonctionnalité des entrées lorsque l'option EN 54-13 est activée.

[2] Réarmement à distance pour les centrales de détection incendie à deux zones fonctionnant en mode EN 54-2 Scandinavie.

[3] Entrée supervisée (court-circuit ou circuit ouvert du câblage).

Raccordement des entrées non supervisées

Raccordez les commutateurs des entrées non supervisées à INPUT1 et INPUT2, comme illustré à la Figure 4 ou à la Figure 5, page 15. Les valeurs de résistance nominales (y compris la résistance de câble) sont indiquées ci-dessous.

Tableau 7 : Valeurs de résistance nominales pour les entrées non supervisées

Fonction d'entrée	Activée	Veille
Commande de réarmement à distance	Transition de $> 9\text{ k}\Omega$ à $\leq 9\text{ k}\Omega$	S/O
Retard avertissement prolongé	$\leq 9\text{ k}\Omega$	$> 9\text{ k}\Omega$
Retard d'inhibition de routage d'incendie	$\leq 9\text{ k}\Omega$	$> 9\text{ k}\Omega$
Modif classe	$\leq 9\text{ k}\Omega$	$> 9\text{ k}\Omega$
Retards désactivés	$\leq 9\text{ k}\Omega$	$> 9\text{ k}\Omega$
FBF (sirènes désactivées) [1]	$\leq 9\text{ k}\Omega$	$> 9\text{ k}\Omega$

[1] Centrales de pompiers locaux.

Raccordement des entrées supervisées

Raccordez les commutateurs des entrées supervisées à INPUT1 et INPUT2, comme illustré à la Figure 8 ci-dessous.

Figure 8 : Raccordement des entrées supervisées

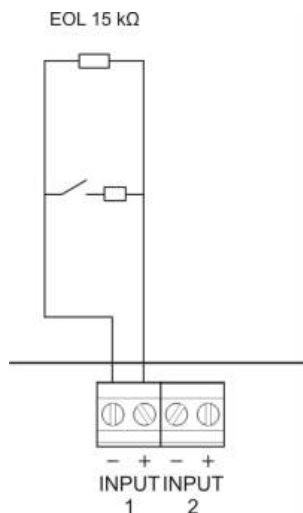

Les valeurs de résistance nominales (y compris la résistance de câble) sont indiquées au Tableau 8 ci-dessous.

Tableau 8 : Valeurs de résistance nominales pour les entrées supervisées

Fonction d'entrée	Entrée	Valeur [1]	Département
Acquittement d'avertissement (type 1, 100 secondes)	1	$\leq 220 \Omega$	Court-circuit
		$> 220 \Omega$ à $8 \text{ k}\Omega$	Active [2]
		$> 8 \text{ k}\Omega$ à $10 \text{ k}\Omega$	Dérangement [3]
		$> 10 \text{ k}\Omega$ à $20 \text{ k}\Omega$	Veille
		$> 20 \text{ k}\Omega$	Circuit ouvert

[1] Les valeurs entre chaque état peuvent varier selon la tolérance.

[2] Pour la conformité EN 54-13, l'impédance active doit être comprise dans la plage 220Ω à $3,9 \text{ k}\Omega$.

[3] Dérangement d'impédance élevée.

Tableau 9 : Valeurs de résistance nominales pour les entrées de supervision ouverte « sortie d'avertissement de dérangement »

Fonction d'entrée	Veille	Dérangement (ouverte)
Sortie d'avertissement de dérangement : Supervision de circuit ouvert	$\leq 9 \text{ k}\Omega$	$> 9 \text{ k}\Omega$

[1] Une carte 2010-FS EOL doit être installée pour la supervision de circuit ouverte de la sortie d'avertissement de dérangement avec l'entrée. Voir « Raccordement de la sortie d'avertissement de dérangement » à la page 25.

Raccordement des sorties supervisées

Les centrales de détection incendie sont dotées des sorties supervisées suivantes :

- Les centrales de détection incendie à deux zones possèdent deux sorties, dénommées OUT1 et OUT2.
- Les centrales de détection incendie à quatre et huit zones possèdent quatre sorties, dénommées OUT1, OUT2, OUT3 et OUT4.

Les sorties sont supervisées pour les dérangements de court-circuit et de circuit ouvert.

Classe de sortie

Les sorties de la centrale de détection incendie peuvent être configurées pour la classe A ou B, selon le mode de supervision requis. La configuration par défaut des sorties Classe B.

Tableau 10 : Classes de sortie et supervision EN 54-13

Classe de sortie	Supervision EN 54-13	Description
Classe B (par défaut)	Désactivé	Pour les installations ne nécessitant pas la conformité EN 54-13
Classe A	Activé	Pour les installations nécessitant la conformité EN 54-13

Pour plus d'informations, reportez-vous à la section « Mode de supervision EN 54-13 » à la page 49.

Fonctionnalité de sortie

La fonction de chaque sortie est définie par le mode de fonctionnement de la centrale et la configuration des classes de sortie (la valeur par défaut est Classe B). Toutes les sorties sont protégées contre les surcharges.

Tableau 11 : Fonctionnalité des sorties de classe B (par défaut)

Mode de fonctionnement	OUT1	OUT2	OUT3	OUT4
EN 54-2	Sirènes	Sirènes	Sirènes	Transmission d'incendie
EN 54-2 Evacuation	Sirènes	Sirènes	Sirènes	Sirènes
EN 54-2 Scandinavie	Sirènes	Sirènes	Sirènes	Transmission d'incendie
BS 5839-1	Sirènes	Sirènes	Sirènes	Sirènes
NBN S 21-100	Sirènes d'évacuation	Sirènes d'évacuation	Sirènes d'avertissement	Sirènes d'avertissement
NEN 2535	Sirènes	Sirènes	Routage d'incendie (automatique)	Routage d'incendie (manuel)

Tableau 12 : Fonctionnalité des sorties de classe A (pour conformité EN 54-13)

Mode de fonctionnement	OUT1/OUT2	OUT3/OUT4
EN 54-2	Sirènes	Transmission d'incendie
EN 54-2 Evacuation	Sirènes	Sirènes
EN 54-2 Scandinavie	Sirènes	Transmission d'incendie
NBN S 21-100	Sirènes d'évacuation	Sirènes d'avertissement
NEN 2535	Sirènes	Transmission d'incendie

Élément de terminaison des sorties

La terminaison d'une sortie est obligatoire à tout moment, que la sortie soit utilisée ou non. Le type de terminaison varie selon la classe de sortie, comme indiqué au Tableau 13 ci-dessous.

Tableau 13 : Terminaison requise pour les classes de sortie

Classe de sortie	Élément de terminaison des sorties
Classe B (par défaut)	Toutes les sorties nécessitent une résistance de fin de ligne de 15 k Ω pour leur terminaison. Si une sortie n'est pas utilisée, la résistance de fin de ligne doit être installée sur les bornes de sortie non utilisées (voir Figure 4, page 15).
Classe A (EN 54-13)	Toutes les sorties nécessitent une résistance de fin de ligne de 4,7 k Ω , 1/4 W, 1 % pour leur terminaison. Si un groupe de sorties (OUT1/2, OUT3/4) n'est pas utilisé, la résistance de fin de ligne doit être installée sur les bornes de sortie non utilisées (voir Figure 5, page 15).

Reportez-vous à la section « Spécifications d'entrées et de sorties », page 98, pour plus d'informations sur les valeurs de tension et de courant.

Polarité des sorties

Toutes les sorties sont sensibles à la polarité. Respectez la polarité ou montez une diode 1N4007 ou analogue pour éviter des problèmes d'activation inversée.

Raccordement de sirènes ou d'autres dispositifs de notification aux sorties supervisées

En fonction du mode de fonctionnement, il est possible de raccorder un maximum de quatre circuits de sirène ou de dispositif de notification. Voir le Tableau 11, page 22.

Raccordement d'un appareil d'avertissement aux sorties supervisées

Raccordez l'appareil d'avertissement comme indiqué au Tableau 14 ci-dessous.

Tableau 14 : Raccordement de l'appareil de routage d'incendie

Mode de fonctionnement	Classe de sortie	Routage d'incendie (automatique)	Routage d'incendie (manuel)
EN 54-2	Classe B (par défaut)	OUT4	OUT4
EN 54-2 Scandinavie	Classe A (EN 54-13)	OUT3, OUT4	OUT3, OUT4
NEN 2535	Classe B (par défaut)	OUT3	OUT4
	Classe A (EN 54-13)	OUT3, OUT4	OUT3, OUT4

Remarque : Le routage d'incendie dans les modes de fonctionnement EN 54-2 n'opère aucune distinction entre les alarmes manuelles et automatiques. Si cette fonction est nécessaire, installez une carte d'extension 2010-1-SB et utilisez des sorties distinctes pour chaque type d'alarme.

Raccordement de la sortie d'avertissement de dérangement à un appareil externe

Attention : cette connexion est obligatoire pour se conformer à la norme EN 54-2 Clause 8.9 (équipement de routage d'avertissement de dérangement).

Remarque : Cette fonction n'est disponible qu'en mode NEN 2535 et si une carte d'extension supervisée 2010-1-SB est configurée sur les paramètres prédéfinis 32 ou 35. Reportez-vous à la section « Paramètres prédéfinis des cartes d'extension », page 114.

Raccordez l'appareil externe à la sortie OUT3 de la carte supervisée 2010-1-SB. Le câblage doit revenir à la centrale de détection incendie sur la carte de supervision utilisateur 2010-FS-EOL raccordée à l'entrée INPUT2, comme illustré ci-dessous.

Figure 9 : Raccordement à la sortie d'avertissement de dérangement

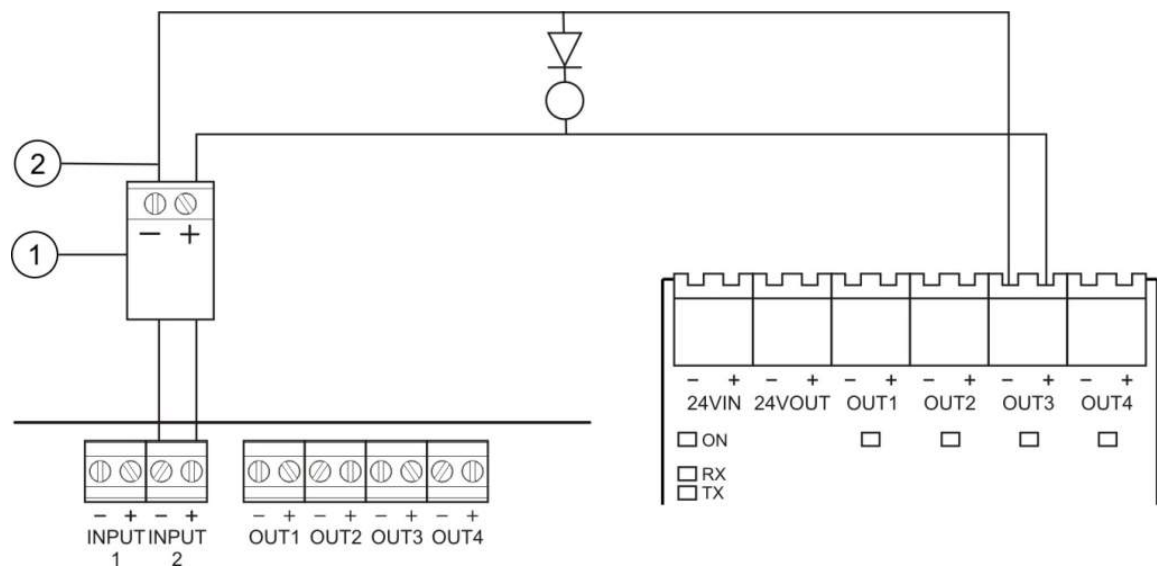

1. Carte utilisateur 2010-FS-EOL
2. Boîtes de raccordement PCB de la centrale de détection incendie
3. Boîtes de raccordement de la carte d'extension 2010-1-SB

Raccordement de l'alimentation secteur

Remarque : Pour éviter la formation d'arc inattendue, raccordez l'alimentation secteur avant de raccorder les batteries.

La centrale de détection incendie peut être utilisée à 110 V à 60 Hz ou 230 V à 50 Hz (+10 %/-15 %).

L'alimentation secteur doit être reliée directement à un disjoncteur séparé au niveau du tableau de distribution de l'alimentation électrique du bâtiment. Le circuit doit être clairement identifié, inclure un dispositif de déconnexion bipolaire et être utilisé exclusivement pour l'équipement de détection d'incendie.

Alimentez tous les câbles secteur par les sorties de câbles appropriées et connectez-les au bloc de jonction à fusible comme indiqué sur la Figure 10 à la page 26.

Isolez les câbles secteur des autres câbles afin d'éliminer les risques de court-circuit et d'interférences. Fixez toujours les câbles secteur à l'armoire afin d'éviter leur déplacement.

Figure 10 : Raccordement de l'alimentation secteur

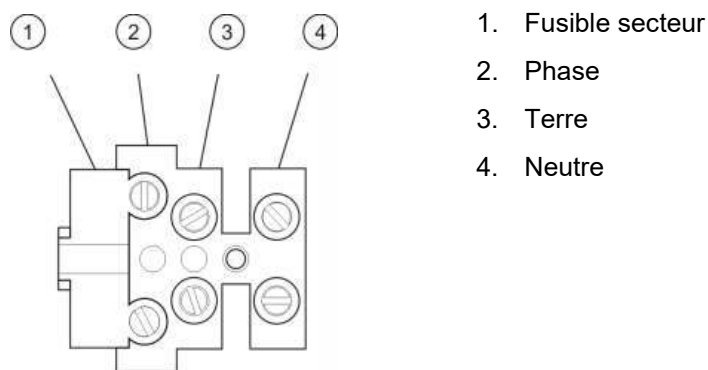

Voir le Chapitre 5 « Spécifications techniques » à la page 95 pour les spécifications des fusibles.

Sélection du fonctionnement en 115 ou 230 Vca

AVERTISSEMENT : Risque d'électrocution. Pour éviter tout risque de blessure ou de décès dû à une électrocution, débranchez toutes les sources d'alimentation et laissez l'énergie accumulée se décharger avant d'installer ou de retirer du matériel.

L'activation de l'alimentation pour un fonctionnement en 115 ou en 230 Vca est automatique pour les centrales de détection incendie à deux et quatre zones et aucune configuration n'est nécessaire.

Pour les centrales de détection incendie à huit zones, le paramètre d'alimentation par défaut est de 230 Vca. Pour fonctionner en 115 Vca, utilisez un petit tournevis pour modifier le sélecteur d'alimentation situé sur le côté de l'alimentation, comme indiqué sur la Figure 11 ci-dessous.

Attention : Risque d'endommagement de l'équipement. Un réglage incorrect de l'alimentation peut détruire l'alimentation.

Figure 11 : Sélection du fonctionnement en 115 ou 230 Vca

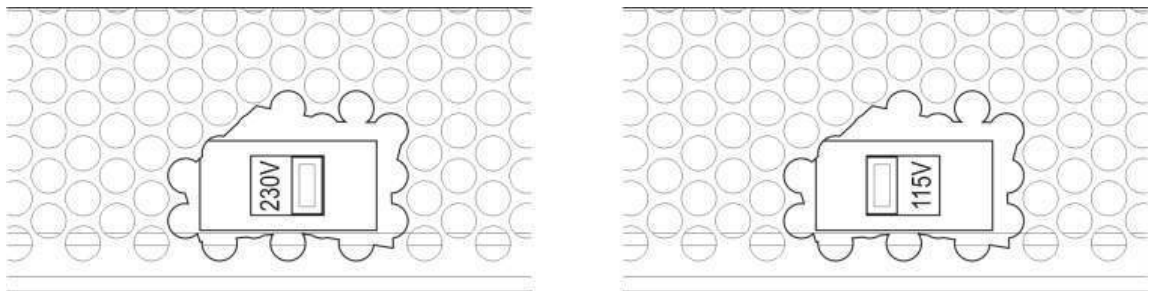

Raccordement des batteries

La centrale de détection incendie utilise deux batteries au plomb scellées et rechargeables d'une tension de 12 V et d'un ampérage de 7,2 ou 12 Ah (voir « Batteries compatibles », page 93).

Les batteries doivent être montées en série, à la base de l'armoire de la centrale de détection incendie. Utiliser le conducteur et le pont de batterie fournis et raccorder les batteries à la boîte de raccordement BATT sur le PCB de la centrale de détection incendie, comme indiqué ci-dessous. Veillez à respecter la polarité.

Remarque : Si la centrale de détection incendie signale un dérangement d'alimentation, cela peut signifier que les batteries ont besoin d'être remplacées. Voir « Maintenance des batteries » à la page 93.

Figure 12 : Raccordement des batteries

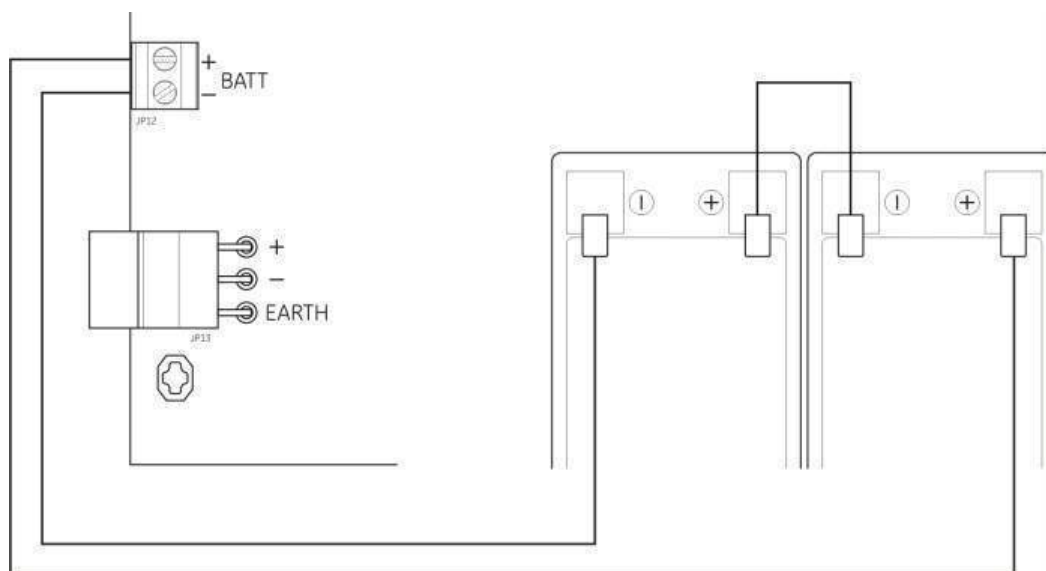

Attention : Risque d'endommagement de l'équipement. Aucun autre appareil ne peut être raccordé à la boîte de raccordement BATT.

Alimentation des appareils auxiliaires (sortie auxiliaire 24 Vcc)

Connectez les appareils auxiliaires qui nécessitent une alimentation 24 Vcc aux bornes 24V AUX, comme indiqué à la Figure 4, page 15. La sortie auxiliaire 24 Vcc est supervisée en cas de court-circuit et de sortie de tension.

AVERTISSEMENT : N'utilisez jamais la sortie auxiliaire pour alimenter des cartes d'extension raccordées à la même centrale de détection incendie. En effet, vous risquez d'endommager le matériel de la centrale.

Raccordement des relais d'alarme et de dérangement

Raccorder le matériel d'alarme et de dérangement aux relais ALARME et DERANGEMENT.

Chaque sortie de relais sans potentiel est activée en situation d'alarme ou de dérangement, respectivement. La sortie de relais de dérangement est activée (court-circuit entre les bornes communes (C) et normalement fermées (NC) du relais) lorsqu'il n'y a pas de dérangement.

La valeur nominale de contact maximum pour chaque circuit de relais est de 2 A / 30 Vcc.

Raccordement des cartes d'extension

Attention : Risque d'endommagement de l'équipement. Débranchez toujours la centrale de détection incendie de l'alimentation secteur avant d'installer une carte d'extension.

Reportez-vous à la fiche d'installation de la carte d'extension pour des informations d'installation détaillées.

Raccordement d'un réseau incendie

Remarque : Reportez-vous à la *fiche d'installation de la carte réseau 2010-1-NB* pour des informations d'installation et de raccordement détaillées.

Chaque carte réseau 2010-1-NB possède deux ports. Chaque port est connecté (de point à point) aux ports correspondants de la carte réseau d'une autre centrale de détection incendie.

Figure 13 : Raccordements d'une carte réseau

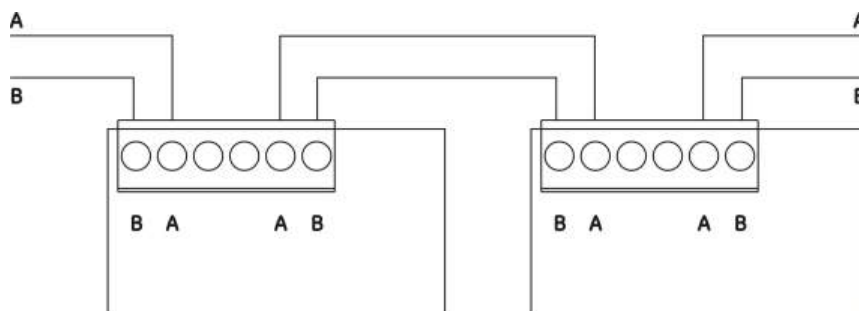

Deux options de câblage sont possibles :

- Configuration en anneau
- Configuration en bus

Configuration en anneau

La configuration de réseau en anneau est recommandée parce qu'elle assure une redondance dans le chemin de transmission.

Pour une configuration en anneau (classe A), utilisez les deux ports pour raccorder toutes les cartes réseau ou de centrales de détection incendie de manière à former un anneau comme ci-dessous.

Figure 14 : Configuration en anneau du réseau incendie

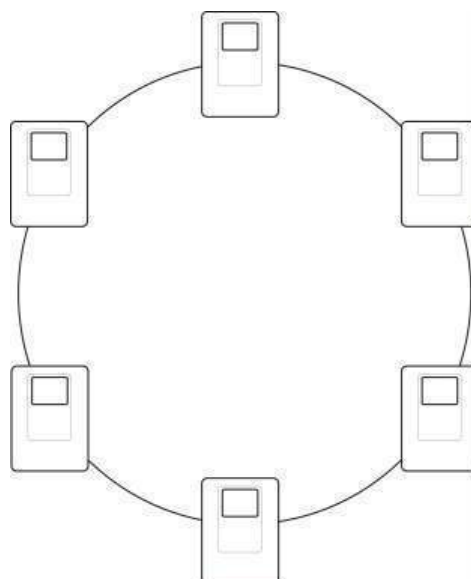

Configuration en bus

Remarque : Pour respecter la réglementation européenne, n'utilisez cette configuration de réseau que dans les cas où les zones de détection et les fonctions de sortie EN 54-2 obligatoires (sorties de sirène et d'avertissement) ne sont pas distantes entre les centrales.

La configuration de réseau en bus n'est généralement pas recommandée, car elle n'assure pas de redondance dans le chemin de transmission.

Pour une configuration en bus (classe B), connectez les centrales de détection incendie comme illustré ci-dessous.

Figure 15 : Configuration en bus du réseau incendie



Chapitre 3

Configuration et mise en service

Résumé

Ce chapitre comprend des informations sur la configuration et la mise en service de la centrale de détection incendie. La configuration est divisée en options de configuration de base et options de configuration avancées.

Sommaire

Interface utilisateur	35
Interface utilisateur pour les centrales de détection incendie à deux et quatre zones	35
Interface utilisateur pour les centrales de détection incendie à huit zones	36
Niveaux utilisateur	38
Aperçu de la configuration	40
Commandes de configuration	41
Tâches de configuration courantes	43
Configuration de base	45
Menu de configuration de base	45
Configuration de base par défaut	47
Mode de supervision EN 54-13	49
Mode centrale	50
Retard évacuation	52
Retard avertissement	54
Retard avertissement prolongé	56
Ajout de cartes d'extension	57
Ajout d'une carte réseau incendie	57
Configuration avancée	58
Menu de configuration avancée	58
Fonctionnement de la sirène pendant un essai de zone	61
La sirène résonne à nouveau	62
Temps de désactivation de neutralisation des sirènes	63
Configuration de zone	64
Retard de zone	65

Type de zone	67
Configuration des entrées	68
Modification des mots de passe des niveaux d'utilisateur	70
Réarmement auxiliaire 24 V	71
Informations sur le logiciel, sur la configuration et sur le numéro de série	72
Configuration de la carte d'extension	74
Ajout d'une carte d'extension	74
Configuration de la carte d'extension	75
Configuration du réseau incendie et des répéteurs	77
Options de configuration de base	78
Options de configuration avancée	81
Mise en service	86
Avant la mise en service de la centrale de détection incendie	86
Mise en service de la centrale de détection incendie	87
Essais fonctionnels	89
Temps de réaction	89

Interface utilisateur

Consultez le manuel d'utilisation pour plus d'informations sur les différentes commandes et indications fournies par la centrale de détection incendie.

Interface utilisateur pour les centrales de détection incendie à deux et quatre zones

Figure 16 : Interface utilisateur pour les centrales de détection incendie à deux et quatre zones

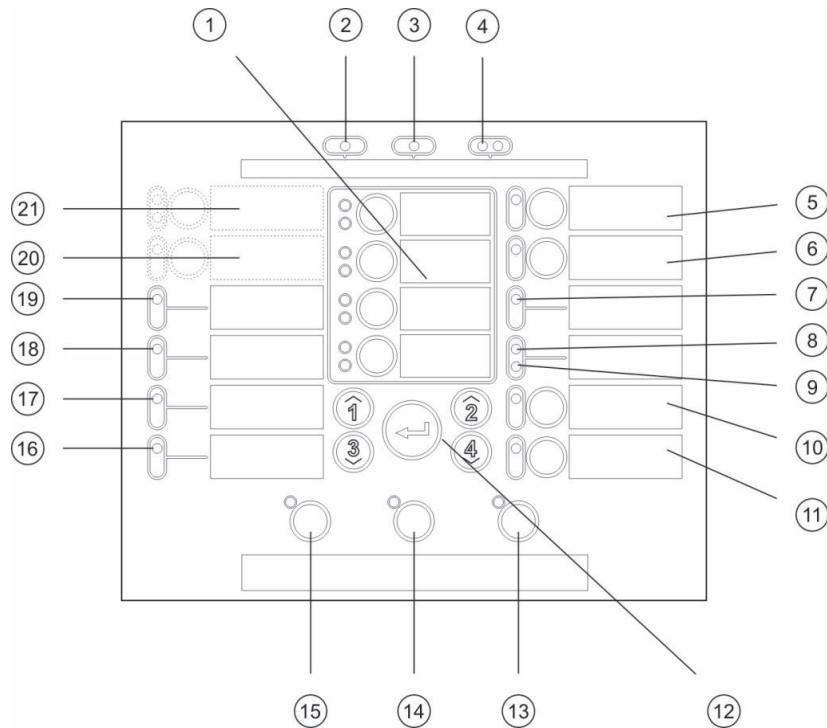

Légende

- | | |
|---|---|
| 1. LED et boutons de zone (Z1, Z2, etc.) | 12. Commandes de configuration |
| 2. LED d'alimentation | 13. LED et bouton de réarmement |
| 3. LED Déangement général | 14. LED et bouton Arrêt buzzer |
| 4. LED Alarme feu générale | 15. LED et bouton Evacuation start/stop |
| 5. LED et bouton Evacuation dér/hs/test | 16. LED Déangement système |
| 6. LED et bouton Retard évacuation [2] | 17. LED Hors service |
| 7. LED Déangement réseau | 18. LED Déangement terre |
| 8. Réserve à un usage particulier | 19. LED Déangement alimentation |
| 9. LED Extension I/O dérangement/hors service | 20. LED et bouton Retard avertissement [1][2] |
| 10. LED et bouton Hors service généraux | 21. LED et bouton Avertissement start et Avertissement dérangement/hors service/test [1][2] |
| 11. LED et bouton Test généraux | |

Remarques

- [1] Les centrales de détection incendie à deux zones ne prennent pas en charge l'avertissement ou les sirènes pour NEN 2535.
- [2] Pour certaines variantes régionales, les LED et les boutons d'interface sont modifiés. Voir le Tableau 15, page 37.

Interface utilisateur pour les centrales de détection incendie à huit zones

Figure 17 : Interface utilisateur pour les centrales de détection incendie à huit zones

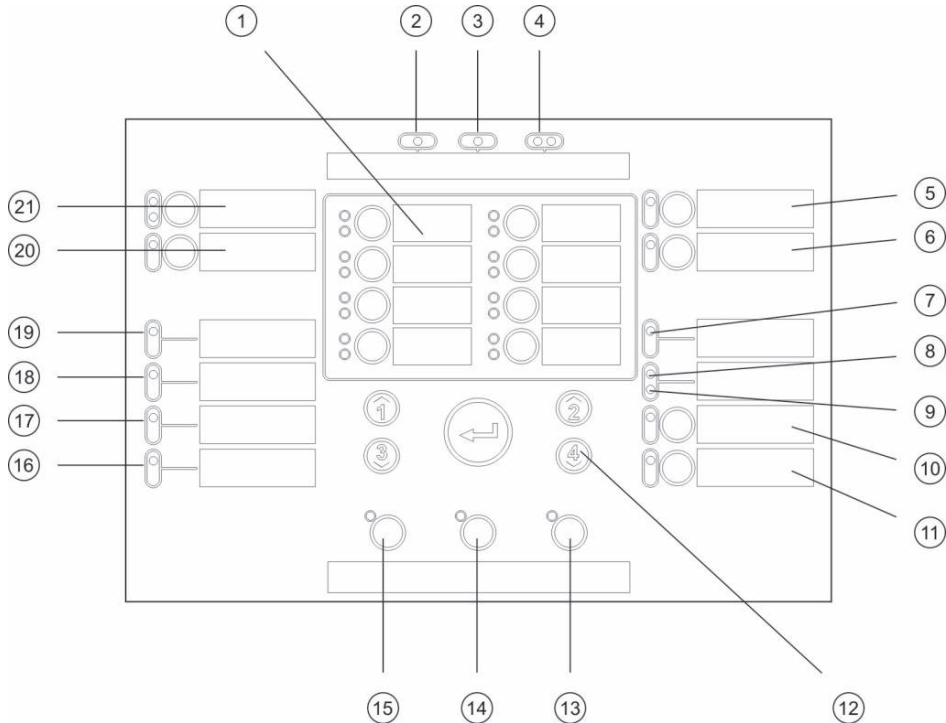

Légende

- | | |
|---|--|
| 1. LED et boutons de zone (Z1, Z2, etc.) | 12. Commandes de configuration |
| 2. LED d'alimentation | 13. LED et bouton de réarmement |
| 3. LED Détrangement général | 14. LED et bouton Arrêt buzzer |
| 4. LED Alarme feu générale | 15. LED et bouton Evacuation start/stop |
| 5. LED et bouton Evacuation dér/hs/test | 16. LED Détrangement système |
| 6. LED et bouton Retard évacuation [2] | 17. LED Hors service |
| 7. LED Détrangement réseau | 18. LED Détrangement terre |
| 8. Réservé à un usage particulier | 19. LED Détrangement alimentation |
| 9. LED Extension I/O dérangement/hors service | 20. LED et bouton Retard avertissement [2] |
| 10. LED et bouton Hors service généraux | 21. LED et bouton Avertissement start et Avertissement dérangement/hors service/test [2] |
| 11. LED et bouton Test généraux | |

Remarques

- [1] Les centrales de détection incendie à deux zones ne prennent pas en charge l'avertissement ou les sirènes pour NEN 2535.
- [2] Pour certaines variantes régionales, les LED et les boutons d'interface sont modifiés. Voir le Tableau 15, page 37.

Tableau 15 : Variantes régionales des LED et boutons d'interface

Article	EN 54	NEN 2535	NBN S 21-100
6	Retard évacuation	Protection anti-incendie Der/HS/Test	Retard évacuation
8	Réservé	Avertissement dérangement Der/HS	Réservé
15	Sirène Start/Stop	Sirène Start/Stop	Evacuation Start/Stop
20	Retard avertissement	Retard avertissement	Retard évacuation avertissement
21	Avertissement start	Avertissement start	Sirènes d'avertissement Start/Stop

Niveaux utilisateur

Pour des raisons de sécurité, l'accès à certaines fonctions de ce produit est restreint par des niveaux d'utilisateur. Les droits d'accès de chaque niveau d'utilisateur sont décrits ci-dessous.

Les tâches de configuration décrites dans ce chapitre peuvent être uniquement exécutées par le niveau d'utilisateur Installateur de base ou avancé. Ce niveau d'utilisateur est réservé aux entrepreneurs d'installation autorisés et responsables de l'installation et de la configuration du système.

Niveau Public

Le niveau d'utilisateur Public correspond au niveau d'utilisateur par défaut.

Ce niveau n'autorise que des opérations de base, comme la réponse à une alarme incendie, à un événement d'extinction ou à un avertissement de dérangement de la centrale de détection incendie. Il ne requiert aucun mot de passe.

Niveau Opérateur

Le niveau d'utilisateur Opérateur permet d'effectuer des opérations supplémentaires qui commandent le système ou exécutent des fonctions de maintenance. Il est réservé aux utilisateurs autorisés qui ont été formés pour utiliser la centrale de détection incendie.

Consultez le manuel d'utilisation pour plus d'informations sur les fonctions disponibles pour les niveaux d'utilisateur Public et Opérateur.

Niveau Installateur de base

Ce niveau d'utilisateur permet de configurer rapidement les options d'installation de base qui concernent la plupart des applications.

Niveau Installateur avancé





Ce niveau d'utilisateur est conçu pour les installateurs qui doivent configurer des applications très spécialisées qui nécessitent toutes les fonctions avancées intégrées à la centrale de détection incendie. Ce niveau est également requis pour les installateurs qui souhaitent effectuer de petites opérations de personnalisation après avoir configuré une installation de base.

Les mots de passe et indications pour chaque niveau d'utilisateur sont décrits à la section « Mots de passe et indications des niveaux d'utilisateur », page 39.

Mots de passe et indications des niveaux d'utilisateur

Les mots de passe des niveaux d'utilisateur par défaut, les LED correspondantes ainsi que les indications d'affichage à sept segments sont indiqués dans le tableau ci-dessous. L'affichage à sept segments est uniquement visible lorsque le couvercle de la centrale de détection incendie est retiré. Voir Figure 1, page 10 et Figure 2, page 11.

Tableau 16 : Mots de passe et indications des niveaux d'utilisateur

Niveau d'utilisateur	Mot de passe	LED	Affichage par défaut	Affichage personnalisé
Public	Aucune	Aucune	Aucune	Aucune
Opérateur	2222	La LED de réarmement est fixe	Aucune	Aucune
Installateur de base	3333	La LED de réarmement clignote		
Installateur avancé	4444	La LED de réarmement clignote		

Remarque : Si vous avez défini une configuration d'entrée, un retard de zone, une configuration de zone ou un type de zone personnalisé à l'aide des options de configuration avancées, l'affichage à sept segments se met par défaut en mode d'affichage personnalisé. Pour plus d'informations, voir « Mode centrale », page 50.

Aperçu de la configuration

Pour faciliter la configuration rapide des tâches les plus courantes, la configuration est divisée en niveaux de base et avancés.

Pour les options de configuration de base, voir « Configuration de base », page 45. Pour les options de configuration avancées, voir « Configuration avancée », page 58.

Remarque : Les fonctions de réarmement et d'arrêt du buzzer ne sont pas disponibles en mode de configuration. Pour réarmer la centrale de détection incendie ou arrêter le buzzer interne, quittez d'abord le mode de configuration. Reportez-vous à la section « Tâches de configuration courantes », page 43, pour consulter les instructions à suivre pour quitter le mode de configuration.

Commandes de configuration

La centrale de détection incendie est configurée en utilisant les commandes de configuration du panneau avant et l'affichage en sept segments. Les commandes de configuration servent également à entrer le mot de passe du niveau d'utilisateur.

Commandes de configuration

Les commandes de configuration sont situées sur l'interface de la centrale de détection incendie.

Figure 18 : Commandes de configuration du panneau avant

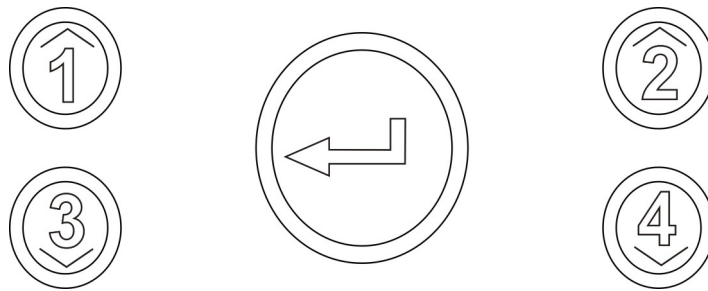

Bouton	Fonction
1	Fait défiler l'écran jusqu'au menu de configuration suivant sur l'affichage à sept segments.
2	Fait défiler l'écran jusqu'à la valeur de configuration suivante pour le menu actif sur l'affichage à sept segments.
3	Fait défiler l'écran jusqu'au menu de configuration précédent sur l'affichage à sept segments.
4	Fait défiler l'écran jusqu'à la valeur de configuration précédente pour le menu actif sur l'affichage à sept segments.
Enter	Confirme un menu sélectionné ou une valeur sélectionnée. [1]

[1] Les centrales configurées comme répéteurs sur un réseau incendie affichent normalement l'état de plusieurs centrales. Si vous appuyez sur ce bouton pendant 3 secondes, l'état de la centrale locale s'affiche provisoirement.

Affichage en sept segments

L'affichage à sept segments est uniquement visible lorsque le couvercle de la centrale de détection incendie est retiré (voir Figure 1, page 10 et Figure 2, page 11).

Figure 19 : Affichage en sept segments

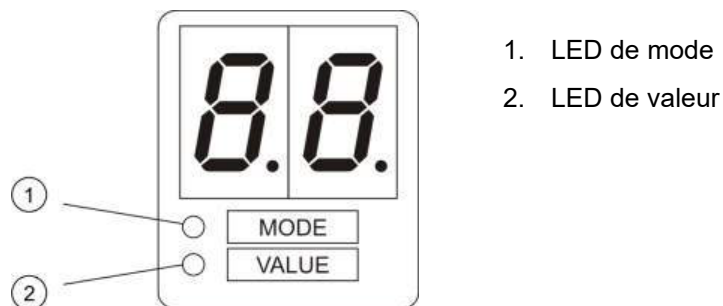

1. LED de mode
2. LED de valeur

Tableau 17 : LED de mode et de valeur

LED	Indications
Mode	Sélectionnez un <i>menu</i> à l'aide des boutons 1 et 3 lorsque cette LED est allumée. — ou — Sélectionnez un <i>sous-menu</i> à l'aide des boutons 1 et 3 lorsque cette LED clignote.
Valeur	Sélectionnez une <i>valeur</i> à l'aide des boutons 2 et 4 lorsque cette LED est allumée.

Tâches de configuration courantes

Pour accéder au mode de configuration :

1. Retirer le couvercle de la centrale de détection incendie de manière à ce que l'affichage en sept segments soit visible.
2. Entrer le mot de passe valide du niveau d'utilisateur Installateur (3333 pour la configuration de base ou 4444 pour la configuration avancée).
3. Appuyer sur Enter.

Lors de la première entrée dans le mode de configuration, la LED de mode sur l'affichage en sept segments est fixe. Pour les autres indications, voir Tableau 17, page 42.

Pour sélectionner un menu :

1. Sélectionner le menu souhaité en utilisant les boutons de sélection de menu (1 et 3).
2. Appuyer sur Enter.

Lorsqu'un menu de configuration a été sélectionné, la LED de valeur sur l'affichage en sept segments est fixe.

Pour sélectionner une valeur :

1. Sélectionner la valeur souhaitée en utilisant les boutons de sélection de valeur (2 et 4).
2. Appuyer sur Enter.

Pour sortir du mode de configuration et enregistrer les modifications :

1. Appuyer sur Arrêt buzzer.
2. Appuyer sur Enter.

— ou —

1. Régler l'affichage comme indiqué ci-dessous, puis appuyer sur Enter.

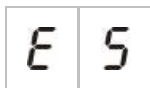

La LED Arrêt buzzer clignote pour confirmer qu'une modification de configuration a été appliquée.

Remarque : Effectuer toutes les modifications de configuration souhaitées avant de quitter le mode de configuration et d'enregistrer les modifications.

Pour sortir du mode de configuration sans enregistrer les modifications :

1. Appuyer sur réarmement

— ou —

1. Régler l'affichage comme indiqué ci-dessous, puis appuyer sur Enter.

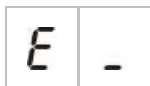

La centrale de détection incendie quitte le mode de configuration au bout de 5 minutes si aucun bouton n'a été actionné.

Indications visuelles pour la valeur en cours et la valeur sélectionnée

Les valeurs en cours et sélectionnées sont indiquées comme suit.

Tableau 18 : Indications visibles des valeurs

État	Symptôme
Valeur en cours	Les deux décimales sur l'affichage sont fixes
Nouvelle valeur sélectionnée	Les deux décimales sur l'affichage clignotent
Autre valeur	Les deux décimales sur l'affichage sont éteintes

Pour restaurer la configuration précédente :

1. Régler l'affichage comme indiqué ci-dessous, puis appuyer sur Enter.

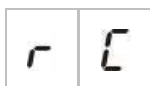

Pour restaurer la configuration d'usine :

1. Régler l'affichage comme indiqué ci-dessous, puis appuyer sur Enter.









Configuration de base

Le mot de passe par défaut pour la configuration de base est 3333. Après avoir entré le mot de passe, le premier menu affiché correspond à la configuration de base par défaut (indiquant le niveau d'utilisateur Installateur de base). Pour plus d'informations, voir « Mots de passe et indications des niveaux d'utilisateur », page 39.

Menu de configuration de base

Le tableau suivant répertorie les options de configuration pour ce menu. De plus amples informations pour chaque option figurent sous le point concerné.

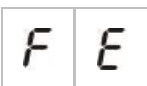
Tableau 19 : Menu de configuration de base

Affichage	Menu	Valeurs	Mode de fonctionnement
	Configuration de base par défaut	Voir point	Tout
	Supervision EN 54-13	MARCHE/ARRET	EN 54-2 EN 54-2 Evacuation EN 54-2 Scandinavie NBN S 21-100 NEN 2535 Personnalisé
	Mode centrale	EN 54-2 EN 54-2 Evacuation EN 54-2 Scandinavie BS 5839-1 (pas de 2de phase) BS 5839-1 (2de phase) NBN S 21-100 NEN 2535 Personnalisé	Tout
	Retard évacuation (ou retard de sirène d'évacuation pour mode NBN S 21-100)	de 00 à 10 minutes	EN 54-2 EN 54-2 Evacuation EN 54-2 Scandinavie NBN S 21-100
	Retard avertissement (ou retard de sirène d'avertissement pour mode NBN S 21-100)	de 00 à 10 minutes	EN 54-2 EN 54-2 Scandinavie NBN S 21-100 NEN 2535
	Retard avertissement prolongé	de 00 à 10 minutes	EN 54-2 EN 54-2 Scandinavie NEN 2535
	Ajouter une carte d'extension [1]	de 00 à 04 modules	Tout

	Identifiant du réseau incendie [2]	de 00 à 32	Tout
	Restaurer la configuration précédente	S/O	Tout
	Restaurer la configuration d'usine	S/O	Tout
	Quitter sans enregistrer	S/O	Tout
	Quitter et enregistrer	S/O	Tout

[1] Des options de menu supplémentaires sont disponibles si une ou plusieurs cartes d'extension sont installées. Voir « Configuration de la carte d'extension » à la page 74.

[2] Des options de menu supplémentaires sont disponibles si la centrale est configurée pour être raccordée au réseau incendie (l'identifiant du réseau incendie n'est pas 00). Voir « Configuration du réseau incendie et des répéteurs » à la page 77.

Pour raccorder la centrale de détection incendie à un réseau incendie, une carte réseau incendie en option doit être installée. Pour plus de détails, reportez-vous à la section « Raccordement d'un réseau incendie », page 30, et consultez la fiche d'installation de la carte réseau.

Configuration de base par défaut

Utiliser ce menu pour sélectionner les paramètres prédéfinis de configuration du mode de fonctionnement. Le paramètre par défaut est 01 (EN 54-2, fin de ligne passive).

Pour sélectionner un paramètre prédéfini de configuration du mode de fonctionnement :

1. Régler l'affichage comme indiqué ci-dessous, puis appuyer sur Enter.

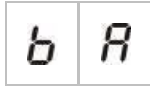

2. Sélectionner une valeur en utilisant les boutons de sélection de valeur (2 et 4).

Voir le Tableau 20 ci-dessous pour les descriptions des paramètres prédéfinis.

3. Appuyer sur Enter.
4. Sauvegarder les modifications.

Une liste sélectionnée de paramètres prédéfinis de configuration de mode de fonctionnement figure ci-dessous. Pour obtenir la liste détaillée de tous les paramètres prédéfinis de configuration et caractéristiques disponibles, voir l'Annexe A « Paramètres prédéfinis de configuration », page 107.

Tableau 20 : Paramètres prédéfinis de configuration de mode de fonctionnement courants (option EN 54-13 désactivée)

Affichage	Mode de fonctionnement	Fin de ligne de zone	Type de zone
01 (par défaut)	EN 54-2	Passive	Mixte
05	EN 54-2 Evacuation	Passive	Mixte
07	EN 54-2 Scandinavie	Passive	Mixte
11	BS 5839-1	Active	Mixte
21	NBN S 21-100	Passive	Zones impaires : Automatique Zones paires : Manuel
31	NEN 2535	Passive	Zones impaires : Automatique Zones paires : Manuel

Le mode de fonctionnement est indiqué par le premier chiffre sur l’affichage et le type de configuration par le deuxième chiffre. Si une configuration personnalisée a été appliquée (via le menu de configuration avancée), le deuxième chiffre est un zéro comme indiqué ci-dessous.

Affichage	Configuration	Affichage	Configuration
01	EN 54-2 configuration paramètre prédéterminé	00	EN 54-2 configuration personnalisée
11	BS 5839-1 configuration paramètre prédéterminé	10	BS 5839-1 configuration personnalisée
21	Configuration de paramètres prédéfinis NBN S 21-100	20	Configuration personnalisée NBN S 21-100
31	NEN 2535 configuration paramètre prédéterminé	30	NEN 2535 configuration personnalisée

Mode de supervision EN 54-13

Ce menu permet de sélectionner le mode de supervision de zone (supervision EN 54-13 activée ou désactivée). Par défaut, la supervision de zone EN 54-13 est désactivée.

Remarque : Le mode de supervision EN 54-13 n'est pas disponible en mode BS 5839-1.

Pour configurer le mode de supervision :

1. Régler l'affichage comme indiqué ci-dessous, puis appuyer sur Enter.



Les LED Sirène et Avertissement dérangement/hors service/test et toutes les LED de zone clignotent rapidement pour indiquer que le menu de configuration du mode de supervision est actif.

2. Sélectionner le mode de supervision à l'aide des boutons de sélection de valeur (2 et 4).
3. Appuyer sur Enter.
4. Sauvegarder les modifications.

Les paramètres disponibles pour cette fonction figurent ci-dessous.

Affichage	Description
	Paramètre par défaut. La supervision de zone EN 54-13 est désactivée et toutes les sorties sont configurées comme classe B.
	La supervision de zone EN 54-13 est activée et toutes les sorties sont configurées comme classe A.

Mode centrale

Utiliser ce menu en lecture seule pour visualiser le mode de fonctionnement de la centrale de détection incendie.

Pour visualiser le mode de fonctionnement :

1. Régler l'affichage comme indiqué ci-dessous, puis appuyer sur Enter.



Les indications d'affichage pour chaque mode de fonctionnement figurent ci-dessous.

Affichage	Mode de fonctionnement
	EN 54-2
	EN 54-2 Evacuation
	EN 54-2 Scandinavie
	BS 5839-1 (pas de seconde phase)
	BS 5839-1 (seconde phase)
	NBN S 21-100
	NEN 2535
	Personnalisé

Reportez-vous à l'Annexe A « Paramètres prédéfinis de configuration », page 107, pour consulter les paramètres prédéfinis et par défaut de chaque mode de fonctionnement.

Mode de fonctionnement personnalisé

Un mode de fonctionnement personnalisé indiquera si l'un des paramètres de configuration de zone suivants a été modifié par rapport aux paramètres prédéterminés du mode de fonctionnement :

- Retard de zone
- Configuration de zone
- Type de zone
- Configuration des entrées

L'affichage à sept segments affiche en alternance les indications de mode de fonctionnement personnalisé et de base, comme indiqué ci-dessus.

Retard évacuation

Remarque : Ce menu permet de configurer les retards de sirène d'évacuation en mode NBN S 21-100.

Utiliser ce menu pour configurer un retard d'évacuation de 10 minutes maximum dans les modes de fonctionnement où la caractéristique est disponible.

Retards par défaut

Les retards de sirène par défaut pour chaque mode de fonctionnement figurent ci-dessous.

Tableau 21 : Valeurs de retard d'évacuation par défaut

Mode de fonctionnement	Retard par défaut en minutes
EN 54-2 EN 54-2 Evacuation EN 54-2 Scandinavie BS 5839-1	00
NBN S 21-100	01
NEN 2535	Cette caractéristique n'est pas disponible dans ce mode de fonctionnement.

Pour configurer un retard :

1. Régler l'affichage comme indiqué ci-dessous, puis appuyer sur Enter.



La LED Retard évacuation clignote rapidement pour indiquer que le menu de configuration de retard de sirène est actif.

2. Sélectionner une valeur de retard comprise entre 00 et 10 minutes en utilisant les boutons de sélection de valeur (2 et 4).
3. Appuyer sur Enter.
4. Sauvegarder les modifications.

Une fois configuré, le retard doit être activé au niveau d'utilisateur Opérateur.

Pour valider un retard configuré :

1. Quitter le niveau d'utilisateur Installateur.
2. Entrer le mot de passe du niveau d'utilisateur Opérateur.
3. Appuyer sur le bouton Retard évacuation.

Une LED Retard de sirène fixe indique que le retard est validé.

Fonctionnement du retard des sorties de sirène

Le retard ne s'applique à l'activation des sorties de sirène que si *toutes* les conditions suivantes sont réunies :

- Le retard est activé.
- Le dispositif d'initialisation (détecteur ou bouton-poussoir d'alerte) est installé dans une zone automatique ou il s'agit d'un détecteur installé dans une zone mixte.
- Le dispositif d'initialisation est configuré dans une zone où des retards sont configurés (par défaut).
- Toute entrée utilisant la fonction *Retards désactivés* ne doit pas être active.

Si le retard n'est pas activé, la centrale de détection incendie active les sorties de sirène directement après la détection de l'alarme incendie.

Retard avertissement

Remarque : Ce menu permet de configurer les retards de sirène d'avertissement en mode NBN S 21-100.

Utiliser ce menu pour configurer un retard d'avertissement de 10 minutes maximum dans les modes de fonctionnement où la caractéristique est disponible.

Retards par défaut

Le retard d'avertissement par défaut pour chaque mode de fonctionnement figure ci-dessous.

Tableau 22 : Valeurs de retard d'avertissement par défaut

Mode de fonctionnement	Retard par défaut en minutes
EN 54-2 Scandinavie	01
NEN 2535	01
EN 54-2 NBN S 21-100	00
EN 54-2 Evacuation BS 5839-1	Cette caractéristique n'est pas disponible dans ces modes de fonctionnement.

Pour configurer un retard :

1. Régler l'affichage comme indiqué ci-dessous, puis appuyer sur Enter.

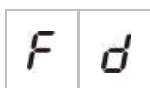

La LED de retard d'avertissement clignote rapidement pour indiquer que le menu de configuration du retard d'avertissement est actif.

2. Sélectionner une valeur de retard comprise entre 00 et 10 minutes en utilisant les boutons de sélection de valeur (2 et 4).
3. Appuyer sur Enter.
4. Sauvegarder les modifications.

Une fois configuré, le retard doit être activé au niveau d'utilisateur Opérateur.

Pour valider un retard configuré :

1. Quitter le niveau d'utilisateur Installateur.
2. Entrer le mot de passe du niveau d'utilisateur Opérateur.
3. Appuyer sur le bouton de retard d'avertissement.

Une LED de retard d'avertissement fixe indique que le retard est validé.

Fonctionnement du retard d'avertissement

Le retard ne s'applique à l'activation de l'avertissement (s'il est configuré) que si *toutes* les conditions suivantes sont réunies :

- Le retard est activé.
- Le dispositif d'initialisation (détecteur ou bouton-poussoir d'alerte) est installé dans une zone automatique (ou il s'agit d'un détecteur installé dans une zone mixte).
- Le dispositif d'initialisation est configuré dans une zone où des retards sont configurés (par défaut).
- Une entrée de retard d'inhibition d'avertissement n'est pas activée (si elle est configurée).
- Toute entrée utilisant la fonction *Retards désactivés* ne doit pas être active.

Si le retard n'est pas activé, la centrale de détection incendie active l'avertissement (s'il est configuré) directement après la détection de l'alarme incendie.

Retard avertissement prolongé

Utiliser ce menu pour configurer un retard d'avertissement prolongé de 10 minutes maximum dans les modes de fonctionnement où la caractéristique est disponible.

Retards par défaut

Le retard d'avertissement prolongé par défaut pour chaque mode de fonctionnement figure ci-dessous.

Tableau 23 : Valeurs par défaut de retard d'avertissement prolongé

Mode de fonctionnement	Retard par défaut en minutes
EN 54-2 Scandinavie	03
NEN 2535	03
EN 54-2	00
EN 54-2 Evacuation BS 5839-1 NBN S 21-100	Cette caractéristique n'est pas disponible dans ces modes de fonctionnement.

Pour configurer un retard prolongé :

1. Régler l'affichage comme indiqué ci-dessous, puis appuyer sur Enter.



La LED de retard d'avertissement clignote rapidement pour indiquer que le menu de configuration du retard d'avertissement est actif.

2. Sélectionner une valeur de retard comprise entre 00 et 10 minutes en utilisant les boutons de sélection de valeur (2 et 4).

Cette valeur doit être supérieure au retard d'avertissement configuré.

3. Appuyer sur Enter.
4. Sauvegarder les modifications.

Une fois configuré, le retard est autorisé en même temps que le retard d'avertissement.

Une LED de retard d'avertissement allumée indique que tous les retards d'avertissement configurés sont activés.

Fonctionnement du retard d'avertissement prolongé

Les mêmes conditions nécessaires à l'application d'un retard d'avertissement s'appliquent à un retard d'avertissement prolongé (retard activé, alarme automatique dans une zone dont les retards sont configurés, pas d'entrée de retard d'inhibition d'avertissement activée, pas d'entrée activée utilisant la fonction Retards désactivés).

Si les conditions sont réunies pour appliquer le retard, les retards d'avertissement et d'avertissement prolongé s'écoulent l'un après l'autre lorsqu'un événement d'alarme incendie est signalé. Après un état d'alarme, le retard d'avertissement est le retard actif pour déclencher l'avertissement.

En mode de fonctionnement NEN 2535, le retard d'avertissement prolongé devient le retard actif pour déclencher l'avertissement lorsque les sirènes sont arrêtées (en appuyant sur le bouton Evacuation Start/Stop) et reste arrêté lorsque le retard d'avertissement standard est écoulé.

En mode de fonctionnement EN 54-2, NEN2535 ou EN 54-2 Scandinavie, le retard d'avertissement prolongé devient le retard actif pour déclencher l'avertissement lorsqu'un commutateur de retard d'avertissement prolongé (raccordé à une entrée configurée de manière appropriée) est activé alors que le retard d'avertissement standard est écoulé.

Ajout de cartes d'extension

Pour plus d'informations sur l'ajout d'une carte d'extension à la centrale de détection incendie et sur la configuration de la carte, reportez-vous à la section « Configuration de la carte d'extension », page 74.

Ajout d'une carte réseau incendie

Pour plus d'informations sur l'ajout d'une carte réseau incendie à la centrale de détection incendie et sur la configuration de la carte, reportez-vous à la section « Configuration du réseau incendie et des répéteurs », page 77.

Configuration avancée





Le mot de passe par défaut pour la configuration avancée est 4444. Après avoir entré le mot de passe, le premier menu affiché correspond à la configuration avancée par défaut (indiquant le niveau d'utilisateur Installateur avancé). Pour plus d'informations, voir « Mots de passe et indications des niveaux d'utilisateur », page 39.

Menu de configuration avancée

Les options de configuration de ce menu figurent au Tableau 24, page 58. De plus amples informations pour chaque option figurent sous le point concerné.

Remarque : Toutes les options configurables comprises à la section « Configuration de base », page 45, sont également disponibles à partir du menu de configuration avancée.

Tableau 24 : Menu de configuration avancée

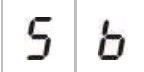
Affichage	Menu	Valeurs	Mode de fonctionnement
	Configuration avancée par défaut	Paramètres prédéfinis de configuration, tels que définis à la section « Configuration de base par défaut », page 47	Tout
	Supervision EN 54-13	MARCHE/ARRET	EN 54-2 EN 54-2 Evacuation EN 54-2 Scandinavie NBN S 21-100 NEN 2535 Personnalisé
	Mode centrale	EN 54-2 EN 54-2 Evacuation EN 54-2 Scandinavie BS 5839-1 (pas de 2de phase) BS 5839-1 (2de phase) NBN S 21-100 NEN 2535 Personnalisé	Tout
	Retard évacuation (ou retard de sirène d'évacuation pour mode NBN S 21-100)	de 00 à 10 minutes	EN 54-2 EN 54-2 Evacuation EN 54-2 Scandinavie NBN S 21-100
	Fonctionnement de la sirène pendant un essai de zone	MARCHE/ARRET	Tout

Affichage	Menu	Valeurs	Mode de fonctionnement
S r	La sirène résonne à nouveau	MARCHE/ARRET	Tout
S t	Temps de désactivation de neutralisation des sirènes	de 0 à 10 minutes	Tout
F d	Retard avertissement (ou retard de sirène d'avertissement pour mode NBN S 21-100)	de 00 à 10 minutes	EN 54-2 EN 54-2 Scandinavie NBN S 21-100 NEN 2535
F E	Retard avertissement prolongé	de 00 à 10 minutes	EN 54-2 EN 54-2 Scandinavie NEN 2535
n n	Ajouter une carte d'extension [1]	de 00 à 04 modules	Tout
n i	Identifiant du réseau incendie [2]	de 00 à 32	Tout
S o	Version du logiciel	Lecture seule	Tout
C F	Version de la configuration	Lecture seule	Tout
C h	Horodateur de configuration	Lecture seule	Tout
C d	Dateur de configuration	Lecture seule	Tout
2 o	Configuration de zone [1]	FDL passive FDL active Ouvverte FDL passive avec CleanMe FDL active avec CleanMe Intrinsèquement sûre	Tout
2 d	Retard de zone	MARCHE/ARRET	Tout
2 n	Type de zone	Mixte Automatique Manuelle	Tout

Affichage	Menu	Valeurs	Mode de fonctionnement
	Configuration des entrées	Réarmement distant Retards désactivés Retard d'avertissement prolongé Retard d'inhibition d'avertissement Changement de classe Sortie d'avertissement de dérangement - Supervision ouverte (NEN 2535 uniquement) Acquittement d'avertissement (type 1, 100 secondes) Acquittement d'avertissement (type 2, 240 secondes) Interface FBF (sirènes désactivées)	Tout
	Mot de passe du niveau utilisateur 2	de 0 à 4444	Tout
	Mot de passe du niveau utilisateur 3 de base	de 0 à 4444	Tout
	Mot de passe du niveau utilisateur 3 avancé	de 0 à 4444	Tout
	Numéro de série du PCB de la centrale de détection incendie	Lecture seule	Tout
	Réarmement auxiliaire 24 V	MARCHE/ARRET	Tout
	Restaurer la configuration précédente	S/O	Tout
	Restaurer la configuration d'usine	S/O	Tout
	Quitter sans enregistrer	S/O	Tout
	Quitter et enregistrer	S/O	Tout

[1] La fonctionnalité CleanMe n'est pas disponible pour les dispositifs Kilsen.

Fonctionnement de la sirène pendant un essai de zone

Utiliser ce menu pour configurer le fonctionnement de la sirène pendant un essai de zone. Le paramètre par défaut pour tous les modes de fonctionnement est MARCHE.

Pour configurer le fonctionnement de la sirène pendant un essai de zone :

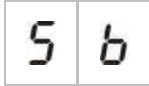

1. Régler l'affichage comme indiqué ci-dessous, puis appuyer sur Enter.



La LED Sirène Start/Stop clignote rapidement pour indiquer que le menu de configuration du fonctionnement des sirènes pendant un essai de zone est actif.

2. Sélectionner une valeur en utilisant les boutons de sélection de valeur (2 et 4).
3. Appuyer sur Enter.
4. Sauvegarder les modifications.

Les paramètres disponibles pour cette caractéristique figurent ci-dessous.

Affichage	Description
	Le buzzer interne et les sirènes se font entendre pendant 5 secondes lorsqu'une alarme est activée lors d'un essai de zone.
	Le buzzer interne et les sirènes ne se font pas entendre lorsqu'une alarme est activée lors d'un essai de zone.

La sirène résonne à nouveau

Utiliser ce menu pour configurer le nouveau fonctionnement, l'activation ou la désactivation de l'alarme. Ceci détermine le fonctionnement de la sirène lors d'une alarme incendie lorsque les sirènes ont été arrêtées en appuyant sur le bouton Démarrage/Arrêt des sirènes et qu'une nouvelle alarme est rapportée. Le paramètre par défaut est MARCHE.

Pour configurer le nouveau fonctionnement de la sirène :

1. Régler l'affichage comme indiqué ci-dessous, puis appuyer sur Enter.

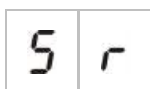

La LED de démarrage/arrêt des sirènes clignote rapidement pour indiquer que le menu de configuration de la réactivation des sirènes est actif.

2. Sélectionner une valeur en utilisant les boutons de sélection de valeur (2 et 4).
3. Appuyer sur Enter.
4. Sauvegarder les modifications.

Les paramètres disponibles pour cette caractéristique figurent ci-dessous.

Affichage	Description
	Les sirènes s'enclenchent à nouveau si une nouvelle alarme incendie est signalée dans une autre zone.
	Les sirènes ne s'enclenchent pas si une nouvelle alarme incendie est signalée dans une autre zone.

Remarque : Pour les nouveaux événements d'alarme incendie dans la même zone, les sirènes s'enclenchent à nouveau si la première alarme est signalée par un détecteur et que la nouvelle alarme est signalée par un bouton-poussoir d'alerte.

Temps de désactivation de neutralisation des sirènes

Remarque : Si la centrale de détection incendie est en mode Evacuation de base, le temps de désactivation de neutralisation des sirènes incendie est ignoré.

Pour empêcher la neutralisation immédiate des sirènes incendie lors de la signalisation d'une alarme incendie, le bouton Evacuation Start/Stop peut être temporairement désactivé pendant une période préconfigurée lors du compte à rebours du retard configuré pour les sirènes incendie.

Le compte à rebours du temps de désactivation démarre lorsque la centrale de détection incendie passe à l'état d'alarme incendie et que le retard des sirènes configuré démarre.

Pendant le temps de désactivation configuré, la LED Evacuation Start/Stop est éteinte et les sirènes incendie ne peuvent pas être neutralisées (avant l'activation) en appuyant sur le bouton Evacuation Start/Stop.

Pendant l'intervalle entre la fin du temps de désactivation configuré et la fin du retard des sirènes configuré (lorsque la LED Sirène Start/Stop clignote), l'activation du bouton Evacuation Start/Stop neutralise les sirènes (avant l'activation).

Il est toutefois possible d'annuler le retard des sirènes configuré pendant l'exécution du retard (et l'activation des sirènes) en appuyant sur le bouton de retard des sirènes.

Ce menu permet de configurer le temps de désactivation de la neutralisation des sirènes. Le paramètre par défaut est 1 minute.

Pour configurer le temps de désactivation de neutralisation des sirènes :

1. Régler l'affichage comme indiqué ci-dessous, puis appuyer sur Enter.

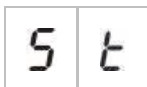

La LED Sirène Start/Stop clignote rapidement pour indiquer que le menu de configuration du temps de désactivation de la neutralisation des sirènes est actif.

2. Sélectionner une valeur de retard comprise entre 1 et 10 minutes en utilisant les boutons de sélection de valeur (2 et 4).
3. Appuyer sur Enter.
4. Sauvegarder les modifications.

Configuration de zone

Utiliser ce menu pour configurer les paramètres de zone pour chaque zone dans la centrale de détection incendie. Le paramètre par défaut de chaque mode de fonctionnement est indiqué à l'Annexe A « Paramètres prédéfinis de configuration », page 107.

Pour configurer la zone :

1. Régler l'affichage comme indiqué ci-dessous, puis appuyer sur Enter.



2. Sélectionner la zone (par exemple, zone 1), puis appuyer sur Enter.



La LED de dérangement/test/hors service de zone clignote rapidement pour indiquer que le menu de configuration de la zone correspondante est actif.

3. Sélectionner une valeur en utilisant les boutons de sélection de valeur (2 et 4).
4. Appuyer sur Enter.
5. Sauvegarder les modifications.

Les paramètres disponibles pour cette caractéristique figurent ci-dessous.

Affichage	Description
	Fin de ligne passive
	Fin de ligne active [1]
	Ouverte (uniquement disponible en mode BS 5839-1) [1]
	Fin de ligne passive avec CleanMe [1][2][3]
	Fin de ligne active avec CleanMe [1][2][3]
	Zone intrinsèquement sûre [1][4]

[1] Option non disponible si la supervision EN 54-13 est activée.

[2] Option non disponible si le mode de fonctionnement est NEN 2535.

[3] La fonctionnalité CleanMe n'est pas disponible pour les dispositifs Kilsen.

[4] Par défaut, les zones paires sont configurées comme étant manuelles et les zones impaires comme étant automatiques.

Retard de zone

Ce menu permet de configurer les retards (activés ou désactivés) de zone pour chaque zone dans la centrale de détection incendie. Si le retard de zone est activé, pour les alarmes signalées dans cette zone, toute activation de sortie (sirènes, avertissement et carte d'extension) tient compte du retard avant activation. Le paramètre par défaut pour toutes les zones est activé (ON).

Pour une centrale de détection incendie autonome, vous indiquez la zone à l'aide du numéro correspondant.

Lorsque la centrale de détection incendie est située sur un réseau incendie, des numéros de zone uniques sont créés en définissant un numéro de début unique pour la première zone de chaque centrale. Par exemple, si la première zone porte le numéro 101, la zone 08 porte le numéro 108.

Sur un réseau incendie, si la centrale de détection incendie est configurée pour s'activer avec les zones distantes, vous pouvez sélectionner l'option Autres pour sélectionner le retard des zones distantes.

Pour plus d'informations, reportez-vous à la section « Configuration du réseau incendie et des répéteurs », page 77.

Pour configurer le retard de zone :

1. Régler l'affichage comme indiqué ci-dessous, puis appuyer sur Enter.



2. Sélectionner la zone (par exemple, zone 1), puis appuyer sur Enter.



— ou —

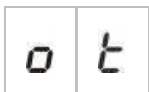

Sélectionner l'option Autres pour sélectionner les zones distantes.



La LED d'alarme de zone clignote rapidement pour indiquer que le menu de configuration de la zone correspondante est actif.

3. Sélectionner une valeur en utilisant les boutons de sélection de valeur (2 et 4).
4. Appuyer sur Enter.
5. Sauvegarder les modifications.

Les paramètres disponibles pour cette caractéristique figurent ci-dessous.

Affichage	Description
 0 n	Les retards configurés sont appliqués lorsque l'alarme est signalée depuis cette zone.
 0 F	Les retards configurés ne sont pas appliqués. Les sorties s'activent immédiatement lorsque l'alarme est signalée depuis cette zone.

Type de zone

Utiliser ce menu pour configurer le type de zone pour chaque zone dans la centrale de détection incendie. Le paramètre par défaut de chaque mode de fonctionnement est indiqué à l'Annexe A « Paramètres prédéfinis de configuration », page 107.

Pour configurer le type de zone :

1. Régler l'affichage comme indiqué ci-dessous, puis appuyer sur Enter.



2. Sélectionner la zone (par exemple, zone 1), puis appuyer sur Enter.



La LED de zone rouge clignote rapidement pour indiquer que le menu de configuration de la zone correspondante est actif.

3. Sélectionner une valeur en utilisant les boutons de sélection de valeur (2 et 4).
4. Appuyer sur Enter.
5. Sauvegarder les modifications.

Les paramètres disponibles pour cette caractéristique figurent ci-dessous.

Affichage	Description
	Zone mixte. La centrale de détection incendie distingue automatiquement entre une alarme automatique (générée par un détecteur) et une alarme manuelle (générée par un bouton-poussoir d'alerte doté d'une résistance de 100 Ω). [1]
	Zone automatique. Toutes les alarmes incendies sont considérées comme consignées par un détecteur, même si l'alarme incendie est consignée par un bouton-poussoir d'alerte dans la zone.
	Zone manuelle. Toutes les alarmes incendies sont considérées comme consignées par un bouton-poussoir d'alerte, même si l'alarme incendie est consignée par un détecteur dans la zone.

[1] Cette option n'est pas disponible si l'option EN 54-13 est activée ou si une zone intrinsèquement sûre est configurée.

Configuration des entrées

Ce menu permet de configurer la fonctionnalité des entrées INPUT1 et INPUT2. Le paramètre par défaut de chaque entrée est indiqué à l'Annexe A « Paramètres prédéfinis de configuration », page 107.

Pour configurer une entrée :

1. Régler l'affichage comme indiqué ci-dessous, puis appuyer sur Enter.

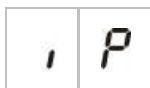



2. Sélectionner l'entrée (par exemple, INPUT1), puis appuyer sur Enter.



3. Sélectionner une valeur en utilisant les boutons de sélection de valeur (2 et 4).
4. Appuyer sur Enter.
5. Sauvegarder les modifications.

Les paramètres disponibles pour cette caractéristique figurent ci-dessous.

Affichage	Description	Mode de fonctionnement
	Réarmement à distance L'activation (transition) d'entrée commande le réarmement.	Tout
	Retards désactivés L'activation (transition) d'entrée désactive les retards (équivalent au mode Nuit). La désactivation (transition) d'entrée active les retards (équivalent au mode Jour).	Tout
	Retard avertissement prolongé L'entrée active configure le retard d'avertissement prolongé.	EN 54-2 EN 54-2 Scandinavie NEN 2535
	Retard d'inhibition de routage d'incendie L'entrée active désactive les retards d'avertissement.	EN 54-2 EN 54-2 Scandinavie NEN 2535
	Modif classe Les sirènes sont activées lorsque l'entrée est active.	Tout
	Sortie d'avertissement de dérangement - Supervision ouverte Une entrée inactive indique que la sortie d'avertissement de dérangement a un dérangement de câblage de circuit ouvert.	NEN 2535

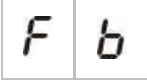
Affichage	Description	Mode de fonctionnement
	Acquittement d'avertissement (type 1, 100 secondes) [1] [3] Une entrée active indique que l'acquittement après avertissement est actif. Une entrée active dans un autre état génère un dérangement d'avertissement.	EN 54-2 EN 54-2 Scandinavie NEN 2535
	Acquittement d'avertissement (type 2, 240 secondes) [1] [3] Une entrée active indique que l'acquittement après avertissement est actif. Une entrée active dans un autre état génère un dérangement d'avertissement.	EN 54-2 EN 54-2 Scandinavie NEN 2535
	Interface FBF (sirènes désactivées) [2] [3] L'entrée active désactive les sirènes et neutralise la centrale de détection incendie.	EN 54-2 EN 54-2 Evacuation EN 54-2 Scandinavie NEN 2535 BS 5839-1

[1] Ne peut être configuré que pour une entrée par centrale de détection incendie.

[2] Centrales de pompiers locaux. Ne peut être configuré que pour une entrée par centrale de détection incendie.

[3] Supervision disponible pour les états de circuit ouvert et de court-circuit de câblage. Une fin de ligne de 15 k Ω est nécessaire.

Modification des mots de passe des niveaux d'utilisateur

Utiliser l'option de menu correspondante (indiquée ci-dessous) pour modifier les mots de passe par défaut des niveaux d'utilisateur.

L	2	Mot de passe du niveau d'utilisateur Opérateur
L	b	Mot de passe du niveau d'utilisateur Installateur de base
L	A	Mot de passe du niveau d'utilisateur Installateur avancé

Pour modifier les deux premiers chiffres du mot de passe d'un niveau d'utilisateur :

1. Régler l'affichage pour le mot de passe de niveau d'utilisateur souhaité, puis appuyer sur Enter.
2. Régler l'affichage comme indiqué ci-dessous, puis appuyer sur Enter.

U P

3. Sélectionner une valeur en utilisant les boutons de sélection de valeur (2 et 4).
4. Appuyer sur Enter.
5. Sauvegarder les modifications.

Pour modifier les deux derniers chiffres du mot de passe d'un niveau d'utilisateur :

1. Régler l'affichage pour le mot de passe de niveau d'utilisateur souhaité, puis appuyer sur Enter.
2. Régler l'affichage comme indiqué ci-dessous, puis appuyer sur Enter.

L 0

3. Sélectionner une valeur en utilisant les boutons de sélection de valeur (2 et 4).
4. Appuyer sur Enter.
5. Sauvegarder les modifications.

Réarmement auxiliaire 24 V

Utiliser ce menu pour configurer le réglage, l'activation ou la désactivation du réarmement auxiliaire 24 V. Le paramètre par défaut est ARRET.



Pour configurer le réarmement 24 V :

1. Régler l'affichage comme indiqué ci-dessous, puis appuyer sur Enter.



2. Sélectionner une valeur en utilisant les boutons de sélection de valeur (2 et 4).
3. Appuyer sur Enter.
4. Sauvegarder les modifications.

Les paramètres disponibles pour cette caractéristique figurent ci-dessous.

Affichage	Description
	Un nouveau réglage de la centrale de détection incendie réarme la sortie AUX 24 V.
	Un nouveau réglage de la centrale de détection incendie ne réarme pas la sortie AUX 24 V.

Informations sur le logiciel, sur la configuration et sur le numéro de série

Utiliser l'option de menu correspondante (indiquée ci-dessous) pour afficher les informations sur le logiciel, sur la configuration et sur le numéro de série. Ces détails peuvent être nécessaires pour le dépannage et l'assistance technique.

S O	Version du logiciel (centrale de détection incendie, carte d'extension ou carte réseau incendie)
C F	Version de la configuration
C h	Horodateur de configuration
C d	Dateur de configuration
S n	Numéro de série (centrale de détection incendie, carte d'extension ou carte réseau incendie)

Les sous-menus suivants sont disponibles pour les menus de version du logiciel et de numéro de série :







Affichage	Description
F P	Afficher la version du logiciel ou le numéro de série pour la centrale de détection incendie.
n A	Afficher la version du logiciel ou le numéro de série pour la carte d'extension A.
n b	Afficher la version du logiciel ou le numéro de série pour la carte d'extension B.
n c	Afficher la version du logiciel ou le numéro de série pour la carte d'extension C.
n d	Afficher la version du logiciel ou le numéro de série pour la carte d'extension D.
n b	Afficher la version du logiciel ou le numéro de série pour la carte réseau.

Pour consulter la version du logiciel :

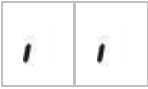
1. Régler l'affichage comme indiqué ci-dessous, puis appuyer sur Enter.

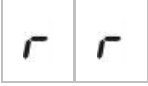

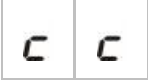
2. Sélectionner une valeur (centrale de détection incendie, carte d'extension ou carte réseau incendie) à l'aide des boutons de sélection de valeur (2 et 4).
3. Appuyer sur Enter.
4. La version du logiciel s'affiche dans trois segments consécutifs, comme illustré ci-dessous.

Segment	Description	Exemple
	Identifiant de version majeure	
	Identifiant de version mineure	
	Numéro de cycle de version	

L'exemple ci-dessus correspond à la version de logiciel 1.1.7.

Configuration de la carte d'extension

Ajout d'une carte d'extension

Disponible à partir des menus de configuration de base ou avancée, ce menu permet de configurer le nombre de cartes d'extension installées. La valeur par défaut est 00.

Pour ajouter une carte d'extension :

1. Régler l'affichage comme indiqué ci-dessous, puis appuyer sur Enter.



La LED Extension I/O dérangement/hors service clignote rapidement pour indiquer que le menu de configuration du module est actif.

2. Sélectionner une valeur en utilisant les boutons de sélection de valeur (2 et 4).
3. Appuyer sur Enter.
4. Sauvegarder les modifications.

Le nombre maximal de cartes d'extension pouvant être installées est indiqué ci-après.

Tableau 25 : Nombre maximal de cartes d'extension

Centrales de détection incendie à deux et quatre zones	Jusqu'à deux cartes d'extension
Centrale de détection incendie à huit zones	Jusqu'à quatre cartes d'extension [1]

[1] Remarque : Pour assurer la conformité à la réglementation, lorsqu'une carte réseau incendie est installée, veillez à ce que la configuration ne dépasse pas l'utilisation de trois cartes d'extension.

Configuration de la carte d'extension

Étiquettes des cartes d'extension

A des fins de configuration, les cartes d'extension sont étiquetées A et B (pour les centrales de détection incendie à deux et quatre zones) ou A, B, C et D (pour les centrales de détection incendie à huit zones).

L'étiquette d'un module donné est définie par sa position (de gauche à droite) dans l'armoire de la centrale de détection incendie. La première carte d'extension installée est le module A, la deuxième B, etc.





Reportez-vous à la fiche d'installation de la carte d'extension pour connaître les instructions d'installation.

Fonction de la carte d'extension et configuration du retard

Une fois qu'une carte d'extension est installée et ajoutée à la configuration de la centrale de détection incendie, les options de configuration supplémentaires suivantes s'affichent dans les menus de configuration de base et avancée.

Remarque : Ces options de configuration sont répétées pour chacune des cartes d'extension installées (A, B, C et D).

Tableau 26 : Options de configuration de la carte d'extension A

Affichage	Description	Valeur
	Fonctionnement du module A	de 01 à 92 [1]
	Retard de la sortie 1 du module A	de 00 à 10 minutes
	Retard de la sortie 2 du module A	de 00 à 10 minutes
	Retard de la sortie 3 du module A	de 00 à 10 minutes
	Retard de la sortie 4 du module A	de 00 à 10 minutes

[1] Les valeurs disponibles varient selon le type de carte d'extension installée et la supervision sélectionnée. Voir l'Annexe A « Paramètres prédéfinis de configuration », page 107.

Fonction de la carte d'extension

Ce menu permet de configurer la fonction de la carte d'extension. La valeur par défaut varie selon la configuration de la centrale. Pour la plupart des configurations, la valeur par défaut est 01. Pour les centrales à deux zones ou les centrales configurées pour EN 54-13, la valeur par défaut est 05. Pour les paramètres prédéfinis disponibles, voir l'Annexe A « Paramètres prédéfinis de configuration », page 107.

Pour configurer la fonction de la carte d'extension :

1. Régler l'affichage comme indiqué ci-dessous, puis appuyer sur Enter.



La LED Extension I/O dérangement/hors service sur l'interface de la centrale de détection incendie et la LED MARCHE sur la carte d'extension clignotent rapidement pour indiquer que le menu de configuration de la fonction du module est actif.

2. Sélectionner une valeur entre 01 et 92 en utilisant les boutons de sélection de valeur (2 et 4).
3. Appuyer sur Enter.
4. Sauvegarder les modifications.

Retard de sortie de la carte d'extension

Ce menu permet de configurer un retard de sortie de la carte d'extension de 10 minutes maximum, si cette fonction est disponible.

Pour configurer un retard de sortie de la carte d'extension :

1. Pour la sortie 1 sur la carte d'extension A, régler l'affichage comme indiqué ci-dessous, puis appuyer sur Enter.



La LED Extension I/O dérangement/hors service sur l'interface de la centrale de détection incendie et la LED Activé sur la carte d'extension clignotent rapidement pour indiquer que le menu de retard du module est actif.

2. Sélectionner une valeur entre 00 et 10 en utilisant les boutons de sélection de valeur (2 et 4).
3. Appuyer sur Enter.
4. Répéter les étapes 1 à 3 comme exigé pour chaque sortie (1 à 4) sur chaque module installé (A, B, C et D) si un retard est nécessaire.
5. Sauvegarder les modifications.

Configuration du réseau incendie et des répéteurs

Cette section explique comment configurer un réseau incendie constitué de centrales de détection incendie conventionnelles afin de :

- Connecter des répéteurs (toute centrale de détection incendie conventionnelle peut être configurée pour fonctionner en tant que répéteur) ;
- Créer un réseau incendie constitué de centrales de détection incendie conventionnelles, lorsque des zones conventionnelles supplémentaires sont nécessaires sur le système ;
- Créer un réseau contenant des centrales de détection incendie adressables compatibles afin d'ajouter des fonctions au système d'alarme et de détection incendie (consignation d'événements, activation de sortie complexe contrôlée par le système adressable, surveillance à distance, etc.).

Lorsqu'une centrale conventionnelle est raccordée à un réseau incendie, elle affiche normalement l'état d'une ou plusieurs centrales du réseau (selon les paramètres de configuration des répéteurs). Pour afficher des informations sur cette centrale uniquement, appuyez sur la touche Enter pendant 3 secondes pour obtenir un affichage temporaire (30 secondes) des indications d'état local.

Options de configuration de base

Le tableau ci-dessous indique les options permettant de créer des configurations de réseau incendie de base.

Tableau 27 : Options de configuration de base du réseau incendie

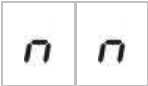
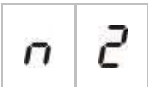
Affichage	Description	Valeur
	Identifiant du réseau incendie pour la centrale (numéro de nœud de la centrale sur le réseau)	de 00 à 32 00 = Autonome (pas de réseau) Par défaut : 00
	Nombre de nœuds du réseau incendie [1]	de 02 à 32 Par défaut : 02
	Numéro de zone initiale du réseau incendie [2]	0001 à 9999 Le numéro contient quatre chiffres. Identifié par position, il s'agit de : 1234. Appuyez sur Haut pour entrer les deux premiers chiffres du numéro (positions 1 et 2). Appuyez sur Bas pour entrer les deux derniers chiffres du numéro (positions 3 et 4). — ou — Numéro de centrale initiale du réseau incendie à répéter [2]
		de 01 à 32 Par défaut : 01

[1] La configuration de base utilise des numéros consécutifs commençant par 1 et se terminant par le numéro entré ici. La configuration avancée permet d'utiliser des numéros de nœud spécifiques qui ne se suivent pas. Lorsque le système dispose d'un modèle personnalisé avancé de numéros de nœud, la valeur affichée pour nn est « Cu ».

[2] Selon le paramètre avancé de type de répéteur du réseau incendie (nr), ce paramètre configure la zone initiale répétée ou la centrale initiale répétée.

Un *réseau incendie de base* est constitué d'une centrale et d'un répéteur ou d'une centrale virtuelle à 16 zones comprenant deux centrales à 8 zones.

Pour configurer un réseau incendie de base :

1. Activer le réseau en sélectionnant le numéro de nœud sur le réseau incendie.

La valeur nI passe de 0 à 1 pour la centrale de détection incendie et de 0 à 2 pour la centrale répéteur.

Si la valeur nI est différente de 0 (réseau activé), un dérangement réseau est signalé si la carte réseau est absente.

La LED Dérangement réseau clignote toutes les 10 secondes pour indiquer que la centrale est connectée au réseau sans dérangement.

2. Sélectionner le nombre de centrales de détection incendie sur le réseau.

Cette étape n'est pas nécessaire si deux centrales sont présentes (une centrale et un répéteur).

Si vous sélectionnez la valeur 5, les ID de centrale 1 à 5 doivent être présents pour éviter l'indication de dérangement réseau.

Utilisez les paramètres avancés si vous devez configurer un réseau avec d'autres ID de nœud et si vous avez besoin de paramètres de contrôle et de répéteur spécifiques.

3. Sélectionner la zone initiale du réseau incendie.

Cette étape n'est pas nécessaire si les deux centrales utilisent les mêmes numéros de zone commençant par la zone 1 (une centrale et un répéteur).

Les zones sont globales. Un événement de zone à distance dans un numéro de zone également utilisé dans la centrale de détection incendie locale génère une réponse comme si l'événement avait été déclenché par une zone locale.

Exemple : Dans une centrale à deux zones dont la zone initiale est 10, les zones 10 et 11 sont disponibles et tout événement des zones 10 et 11 d'une autre centrale de détection incendie sur le réseau produit le même effet sur la centrale qu'un événement local sur ces zones.

Par conséquent, ne modifiez ce paramètre que si vous souhaitez que les activations et les indications restent indépendantes sur les différentes centrales de détection incendie. Exemple : Sur une centrale virtuelle à 16 zones, la centrale à huit zones 1 peut conserver la zone initiale avec la valeur par défaut (1) et la centrale à huit zones 2 nécessite le remplacement de la zone initiale 1 par le numéro 9.

Ce paramètre peut servir à configurer les centrales de détection incendie afin de répéter l'état des centrales de détection incendie sur le réseau incendie à l'aide des LED de zone. Pour plus d'informations, consultez les paramètres de configuration avancée du réseau.

La configuration de réseau incendie de base utilise les paramètres de réseau incendie par défaut ou ceux précédemment configurés à l'aide des options de configuration avancée du réseau incendie.

Les paramètres de réseau incendie par défaut sont les suivants :

- Les deux centrales de détection incendie se contrôlent l'une l'autre (centrale de détection incendie et répéteur).
- La topologie du réseau est de classe B.
- Le répéteur répète les zones, pas les centrales de détection incendie.
- La centrale de détection incendie répète les dérangements de la centrale répéteur.
- La centrale de détection incendie consigne les alarmes et génère les activations liées aux zones distantes.
- La centrale de détection incendie contrôle ses sorties (pas de système adressable sur le réseau).

Options de configuration avancée

Le tableau ci-dessous indique les options (disponibles pour un utilisateur de configuration avancée) permettant de créer une configuration de réseau incendie avancée.

Tableau 28 : Options de configuration avancée du réseau incendie

Affichage	Description	Valeur
	Identifiant du réseau incendie	de 0 à 32 0 : Autonome (pas de réseau) Par défaut : 0
	Nombre de nœuds sur le réseau incendie [1]	de 2 à 32 Par défaut : 2
	Numéro de zone initiale du réseau incendie lorsque le type de répéteur du réseau incendie (nr) = 2n	0001 à 9999 Le numéro contient quatre chiffres. Identifié par position, il s'agit de : 1234. Appuyez sur Haut pour entrer les deux premiers chiffres du numéro (positions 1 et 2). Appuyez sur Bas pour entrer les deux derniers chiffres du numéro (positions 3 et 4).
	— ou —	
	Numéro de centrale initiale du réseau incendie à répéter lorsque le type de répéteur du réseau incendie (nr) = Pn	de 01 à 32 Par défaut : 01
	Commandes globales du réseau incendie	MARCHE/ARRET Par défaut : Actif
	Classe de boucle du réseau incendie	A/B Par défaut : B
	Zones distantes de traitement du réseau incendie	MARCHE/ARRET Par défaut : Actif
	Type de répéteur du réseau incendie	2n = Répéteur de zones Pn = Répéteur de centrales Par défaut : 2n
	Topologie réseau	Sous-menu : 1 – 32 Valeurs : MARCHE/ARRET Par défaut : MARCHE pour les nœuds 1 et 2 ; ARRET pour les autres

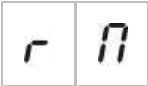
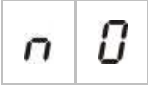
Affichage	Description	Valeur
	Topologie des répéteurs du réseau incendie	Sous-menu : 1 – 32 Valeurs : MARCHE/ARRET Par défaut : MARCHE pour les nœuds 1 et 2 ; ARRET pour les autres
	Commande globale de sortie à distance du réseau incendie	MARCHE/ARRET Par défaut : OFF

[1] Le paramètre de configuration de base peut être remplacé par un ensemble personnalisé de centrales spécifiques pour la communication, appelé topologie du réseau incendie (nM), et par un ensemble de centrales à répéter, appelé topologie des répéteurs du réseau incendie (rM). Si la configuration est changée en modifiant le paramètre nM ou rM, la valeur affichée pour le nombre de nœuds du réseau incendie (nn) est Cu, ce qui indique une configuration de réseau personnalisée.

Configuration des topologies du réseau incendie et des répéteurs

Si, sur les centrales de détection incendie du système, les ID de nœuds ne sont pas tous numérotés de manière consécutive (en commençant par 1) ou si les centrales ne répètent pas les informations de toutes les autres centrales, configurez les paramètres nM (topologie du réseau incendie) et rM (topologie des répéteurs du réseau incendie).

Configuration de la topologie du réseau incendie (nM)

Il est possible de configurer n'importe quelle centrale de détection incendie du réseau incendie afin qu'elle affiche les événements des zones distantes et qu'elle réagisse comme si les événements provenaient des zones locales, pour les zones situées dans la plage de couverture de la centrale. Cette plage est déterminée par la zone initiale (décalage) et le type de centrale de détection incendie. Les numéros des zones globales peuvent être compris entre 1 et 9999. Ainsi, la zone initiale d'une centrale à deux zones peut porter un numéro de 1 à 9998, et une centrale à huit zones dont la zone initiale est 100 comporte une plage de couverture allant de 100 à 107.

La topologie du réseau incendie (nM) définit toutes les centrales de détection incendie qui communiquent avec la centrale configurée. Vous pouvez ainsi créer des sous-réseaux sur le réseau incendie. Par exemple, si le réseau incendie comporte les quatre centrales suivantes :

- Centrale portant l'ID 1 et dont le paramètre nM est actif pour les nœuds 1 et 2
- Centrale portant l'ID 2 et dont le paramètre nM est actif pour les nœuds 1 et 2
- Centrale portant l'ID 20 et dont le paramètre nM est actif pour les nœuds 20 et 32
- Centrale portant l'ID 32 et dont le paramètre nM est actif pour les nœuds 20 et 32

Les centrales 1 et 2 sont visibles l'une pour l'autre dans un sous-réseau, tandis que les centrales 20 et 32 sont visibles l'une pour l'autre dans un autre sous-réseau. Seul un dérangement de boucle ouverte de câblage du réseau incendie pour les réseaux de classe A est partagé entre les deux sous-réseaux.

Configuration de la topologie des répéteurs (rM)

N'importe quelle centrale de détection incendie du réseau incendie peut répéter les informations des autres nœuds qui constituent la topologie du réseau incendie.

Il est possible de répéter simultanément une ou plusieurs centrales (notamment des centrales adressables) en définissant la topologie des répéteurs.

Par défaut, le paramètre de base permettant de définir le nombre de nœuds (nn) configure la centrale de détection incendie pour activer dans la topologie des répéteurs (rM) les mêmes centrales de détection incendie dans la topologie du réseau incendie. (Par défaut, les centrales de détection incendie répètent toutes les informations de toutes les autres centrales du réseau incendie.)

Les indications affichent la fonction OU logique de l'indication locale avec la même indication sur les autres centrales distantes répétées. Si les centrales de détection incendie affichent un autre état, la centrale de priorité la plus élevée est prioritaire (si la centrale 1 affiche l'indication Sirènes différées et la centrale 2 Sirènes actives, l'indication d'une troisième centrale répéteur affiche Sirènes actives).

Toutes les indications reçues qui ne sont pas disponibles sur la centrale répéteur à des fins d'affichage sont ignorées.

Exemples :

- Une centrale répéteur conventionnelle peut répéter une centrale analogue et de nombreuses indications ne peuvent pas être affichées.
- Une centrale de détection incendie à deux zones peut être configurée pour répéter une centrale à huit zones. Les zones 3 à 8 ne sont pas disponibles à des fins d'affichage.

Les systèmes conventionnels peuvent être configurés pour répéter les informations d'état des centrales de détection incendie au lieu de celles des zones, dans les indications par LED des zones. Consultez le paramètre de configuration du type de répéteur (nr).

Sélection des commandes de centrale de détection incendie

Sélectionnez les commandes de centrale de détection incendie (réarmement, neutralisation/réexécution des sirènes, neutralisation de la centrale, annulation de retards, etc.) qui doivent être locales ou globales. Ces commandes sont transmises à toutes les autres centrales de détection incendie de la topologie du réseau incendie.

Par défaut, le paramètre nC est défini sur la valeur Oui, de sorte que les commandes sont locales tout en étant transmises sur le réseau.

Remarque : Les commandes locales ou globales ne s'appliquent pas aux commandes d'activation/désactivation et de test. Ces commandes sont toujours locales et transmises aux centrales de détection incendie répétées. Cette fonction permet de configurer de manière plus souple l'activation/désactivation et le test des zones, des sirènes, de l'avertissement et de la protection anti-incendie.

Exemples : Si la zone 1 de la centrale de détection incendie 1 est désactivée et que la centrale 1 répète la centrale 2, la zone 1 de la centrale 2 est également désactivée (toute la zone partagée est désactivée). Si la zone 1 de la centrale de détection incendie 1 est désactivée alors que la centrale 2 n'est pas répétée, la zone 1 de la centrale 2 n'est pas désactivée. (Il est ainsi possible de désactiver une partie seulement de la zone partagée.)

Sélection de la classe de boucle

Sélectionnez la classe de boucle (nL) pour configurer la centrale en fonction de la topologie de câblage sélectionnée : Classe A (anneau) ou classe B (bus).

La classe A est recommandée pour assurer la redondance sur le chemin de communication. La classe B ne peut être utilisée que pour les répéteurs dépourvus d'exigences de contrôle.

Par défaut, les paramètres de base utilisent la classe B pour la fonctionnalité de répéteur de base.

Sélection du traitement des zones distantes en alarme

Sélectionnez le paramètre pour traiter (ou ne pas traiter) les zones distantes en alarme (nP).

Ce paramètre permet d'indiquer si la centrale de détection incendie passe à l'état d'alarme et réagit en conséquence ou pas, avec toute zone distante située en dehors de sa plage de couverture. Cette option permet :

- De créer de grands systèmes conventionnels (10, 12, 16 zones ou plus) où chaque nœud comporte différentes zones globales pour indiquer uniquement la zone locale en alarme ;
- De créer des systèmes où les indications d'alarme doivent être locales à la centrale (nP doit être inactif).

Par défaut, le traitement des alarmes des zones distantes (nP) est actif (ON).

Spécification du type de répéteur du réseau incendie

Sélectionnez le paramètre du type de répéteur du réseau incendie (nr) si vous souhaitez utiliser le répéteur pour afficher l'état des centrales au lieu de celui des zones (nr = Pn).

Lorsque la centrale de détection incendie est configurée pour répéter l'état des autres centrales, les indications de zone affichent les informations d'état globales des centrales : La LED de zone rouge indique que l'ID de centrale sur le réseau est en alarme (automatique ou manuelle) et la LED de zone jaune indique que l'ID de centrale est en état de dérangement, de désactivation ou de test.

Par défaut, les répéteurs de zone sont utilisés (nr = 2n).

Sélection de la commande des sorties à distance

Réglez la commande des sorties à distance du réseau incendie (nO) sur ON si vous souhaitez qu'une centrale de détection incendie adressable compatible du réseau incendie commande les sorties de la centrale conventionnelle (sirènes, avertissement, protection anti-incendie, sortie d'avertissement de dérangement et sorties de carte d'extension) à l'aide d'options de programmation avancée.

Consultez la documentation relative à la centrale de détection incendie adressable (y compris l'utilitaire de configuration) si vous avez besoin de ce type de configuration avancée.

Si la centrale de détection incendie est configurée pour la commande des sorties à distance, elle n'active plus les sorties selon sa propre logique et n'active des sorties qu'à l'aide de commandes provenant du réseau incendie.

Ce mode de fonctionnement est à sécurité intégrée, c'est-à-dire que si la centrale de détection incendie détecte un dérangement du réseau incendie, les sorties s'activent selon la logique locale ou les commandes distantes.

Par défaut, la commande des sorties à distance du réseau incendie sont désactivées pour les applications autonomes ou les réseaux incendie conventionnels où la centrale de détection incendie commande ses sorties.

Mise en service

Avant la mise en service de la centrale de détection incendie

Avant la mise en service de la centrale de détection incendie, vérifiez les points suivants :

- La centrale de détection incendie est correctement installée.
- L'alimentation secteur est de 110 Vca ou de 230 Vca, elle est correctement raccordée et respecte toutes les exigences décrites à la section « Raccordement de l'alimentation secteur », page 26.
- Aucun circuit ouvert ni court-circuit n'est présent dans les circuits de zone.
- Toutes les zones possèdent la terminaison de fin de ligne correcte, comme décrit à la section « Terminaison des zones », page 17.
- Tous les boutons-poussoirs d'alerte possèdent la résistance correcte pour l'identification des alarmes, comme décrit à la section « Raccordement des boutons-poussoirs d'alerte », page 18.
- La polarité est respectée pour tous les circuits de sirènes et toutes les résistances de fin de ligne sont installées, comme décrit à la section « Raccordement de sirènes ou d'autres dispositifs de notification aux sorties supervisées », page 23.
- Tout le matériel en option installé (avertissement, alarme et relais de dérangement, etc.) est correctement raccordé.
- Les batteries sont correctement raccordées et respectent toutes les exigences décrites à la section « Raccordement des batteries », page 28.
- La configuration de toute la centrale de détection incendie respecte le mode de fonctionnement et les réglementations locales correspondantes.

Mise en service de la centrale de détection incendie

Après le contrôle, décrit ci-dessus, de toutes les exigences d'installation, de raccordement et de configuration, la centrale de détection incendie peut être mise en service.

Démarrage normal

Après la mise en route de la centrale de détection incendie, l'état normal (repos) est indiqué comme suit :

- La LED d'alimentation est fixe
- La LED Retard évacuation est allumée (si un retard est activé)
- La LED Retard avertissement est allumée (si un retard est activé)

Si d'autres indicateurs sont allumés, vérifier l'installation en détail avant de continuer.

Démarrage après dérangement

Conformément à la norme EN 54-2, la centrale de détection incendie possède une séquence de démarrage spéciale utilisée après la détection par la centrale de détection incendie d'un dérangement interne.

Ceci est indiqué comme suit :

- La LED de dérangement général clignote rapidement
- La LED de dérangement système clignote lentement

Si ceci se produit :

1. Entrer le mot de passe du niveau d'utilisateur Opérateur.
2. Appuyer sur le bouton de réarmement pour réarmer la centrale de détection incendie.

Si l'état de dérangement persiste après le réarmement, la centrale de détection incendie interrompt la séquence de démarrage et la LED de dérangement système s'allume.

Si ceci se produit, vérifiez tous les raccordements de la centrale de détection incendie et sa configuration, comme décrit à la section « Avant la mise en service de la centrale de détection incendie », page 86.

Démarrage sur batteries

Pour démarrer la centrale de détection incendie au moyen des batteries, appuyez sur le bouton de démarrage de la batterie sur le PCB de la centrale de détection incendie (marqué par BAT. START - voir Figure 20 ci-après). Maintenez le bouton enfoncé pendant environ 5 secondes.

Figure 20 : Bouton de démarrage sur batteries

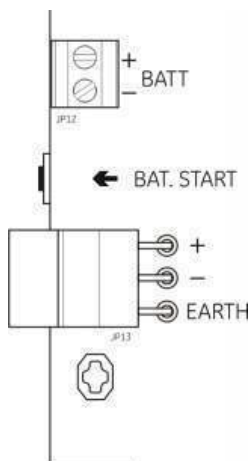

Essais fonctionnels

Créer un court-circuit et un circuit ouvert dans la zone pour tester les messages de dérangement de chacune des zones.

Activer un bouton-poussoir d'alerte pour tester les messages d'alarme manuelle. La centrale de détection incendie devrait annuler tous les retards configurés et activer les dispositifs de notification d'alarme ainsi que le routage d'incendie (s'il est applicable) immédiatement.

Activer un détecteur pour tester les messages d'alarme automatique. La centrale de détection incendie devrait lancer tous les retards configurés et activer les dispositifs de notification d'alarme ainsi que le routage d'incendie (s'il est applicable) une fois que le retard est écoulé.

A l'aide d'un multimètre, vérifier que le relais de dérangement est activé lorsqu'un dérangement est signalé et que le retard d'alarme est activé si une alarme est signalée.

Temps de réaction

Les temps de réaction pour les événements standard s'énoncent comme suit.

Tableau 29 : Temps de réaction pour les événements standard

Événement	Temps de réaction
Alarme	Moins de 3 secondes
Panne zone	Moins de 30 secondes
Dérangement de sirène	Moins de 30 secondes
Panne transm incend	Moins de 30 secondes
Dérangement de la carte d'extension	Moins de 100 secondes
Dérangement réseau	Moins de 100 secondes
Dérangement terre	Moins de 100 secondes
Dérangement de chargeur de batterie	Moins de 100 secondes
Absence de batteries	Moins de 3 minutes
Dérangement secteur	Moins de 3 minutes
Dérangement hors service	Moins de 100 secondes
Dérangement de fusible/protection	Moins de 3 minutes
Dérangement système	Moins de 100 secondes
Dérangement haute résistance batterie	Moins de 4 heures

Chapitre 4

Maintenance

Résumé

Ce chapitre comporte des informations sur la maintenance de la centrale de détection incendie ainsi que la maintenance des batteries.

Sommaire

Maintenance du système de détection incendie	92
Maintenance trimestrielle	92
Maintenance annuelle	92
Nettoyage de la centrale	92
Maintenance des batteries	93

Maintenance du système de détection incendie

Les tâches de maintenance ci-après sont exécutées pour s'assurer que le système d'alarme incendie fonctionne correctement et répond à toutes les réglementations européennes exigées.

Remarque : Avant d'effectuer tout test, vérifier que l'avertissement (s'il est configuré) est désactivé ou que les pompiers ont été avertis.

Maintenance trimestrielle

Tester au moins un dispositif par zone et vérifier que la centrale de détection incendie réagit à tous les événements de dérangement et d'alarme. L'alimentation de la centrale de détection incendie et la tension de batterie doivent être vérifiées.

Maintenance annuelle

Tester tous les dispositifs système et vérifier que la centrale de détection incendie réagit à tous les événements de dérangement et d'alarme. Inspectez visuellement toutes les connexions électriques de manière à contrôler leur fixation, la qualité de leur protection et leur état général.

Nettoyage de la centrale

Veillez à la propreté de l'extérieur et de l'intérieur de la centrale. Procédez à un nettoyage périodique de l'extérieur au moyen d'un chiffon humide. Ne pas utiliser de produits contenant des solvants pour nettoyer la centrale de détection incendie. Ne nettoyez pas l'intérieur de l'armoire avec des produits liquides.

Maintenance des batteries

Batteries compatibles

La centrale de détection incendie utilise deux batteries au plomb scellées et rechargeables d'une tension de 12V et d'un ampérage de 7,2 ou 12 Ah. Les batteries compatibles pour ce produit sont indiquées dans le tableau ci-dessous.

Tableau 30 : Batteries compatibles

Modèle	Type de batterie	Batteries recommandées
Centrales de détection incendie à deux et quatre zones	12V, 7,2 Ah	BS127N-A (7,2 Ah) Fiamm FG20721/2 (7,2 Ah) Yuasa NP7-12 (7,0 Ah)
Centrale de détection incendie à huit zones	12V, 7,2 Ah ou 12V, 12 Ah	BS127N-A (7,2 Ah) BS130N (12 Ah) Fiamm FG20721/2 (7,2 Ah) Fiamm FG21201/2 (12 Ah) Yuasa NP7-12 (7,0 Ah) Yuasa NP12-12 (12 Ah)

Dépannage des batteries

Les dérangements de l'alimentation et des fusibles de batteries sont indiqués par une LED Déangement alimentation clignotante. Si c'est le cas, vérifier :

- Que les câbles de batteries sont en bon état
- Que les câbles de batteries sont raccordés correctement et de manière sûre à la batterie et au PCB de la centrale de détection incendie

Si les câbles sont en bon état et que tous les raccordements sont corrects, les batteries doivent alors être remplacées immédiatement.

Remplacement des batteries

Les batteries doivent être remplacées périodiquement, conformément aux recommandations du fabricant de batteries. La durée de vie utile des batteries est d'environ quatre ans. Évitez de laisser les batteries se décharger complètement. Veillez toujours à utiliser les batteries de remplacement recommandées.

Pour remplacer les batteries :

1. Déconnectez les batteries existantes et retirez-les du boîtier.
2. Installez et connectez les batteries de remplacement à l'aide du raccordement fourni. Veillez à respecter la polarité.
3. Éliminez les batteries dans le respect des réglementations locales ou régionales.

Chapitre 5

Spécifications techniques

Résumé

Ce chapitre comporte des spécifications techniques pour la centrale de détection incendie.

Sommaire

Spécifications des zones	96
Spécifications d'entrées et de sorties	98
Spécifications d'alimentation	99
Spécifications mécaniques et environnementales	101
Spécifications du réseau incendie	101
Dessins et dimensions de l'armoire	102

Spécifications des zones

Tableau 31 : Spécifications générales des zones

Tension de sortie du circuit de zone	
Nominale	22 Vcc
Maximale	24 Vcc
Minimale	18 Vcc
Consommation de courant maximum par circuit de zone	
	65 mA
Configuration de circuit de zone par défaut	
EN 54	Fin de ligne passive
NEN 2535	Fin de ligne passive
NBN S 21-100	Fin de ligne passive
BS 5839-1	Fin de ligne active
Terminaison du circuit de zone	
EN 54	Résistance de fin de ligne de 4,7 k Ω
NEN 2535	Résistance de fin de ligne de 4,7 k Ω
NBN S 21-100	Résistance de fin de ligne de 4,7 k Ω
BS 5839-1	Dispositif de fin de ligne active
Supervision EN 54-13 activée	Dispositif de fin de ligne EOL-Z
Intrinsèquement sûre	Résistance de fin de ligne de 4,7 k Ω
Nombre de détecteurs par circuit de zone	
Kilsen série KL700	20 max.
Autres détecteurs [1]	32 max. [2][3]
Nombre de boutons-poussoirs d'alerte par circuit de zone	
	32 max. [4]

[1] Les systèmes utilisant d'autres détecteurs ne sont pas conformes EN 54-13.

[2] Ou conformément aux normes locales. Maximum 30 détecteurs pour les installations NBN S 21-100.

[3] A condition que les détecteurs respectent les spécifications de zone mentionnées.

[4] Chiffres basés sur la norme EN 54-2. Le nombre maximal de dispositifs peut varier pour les autres normes. Par exemple, la norme NBN S 21-100 indique un maximum de 30 détecteurs ou 10 boutons-poussoirs d'alerte par circuit de zone.

Tableau 32 : Spécifications des zones mixtes [1]

Résistance max. par circuit de zone	40 Ω
Capacité max. par circuit de zone	500 nF
Impédance nominale	
Détecteur	160 Ω à 680 Ω ± 5 %
Bouton-poussoir d'alerte	100 Ω ± 5 %
Plage de référence d'alarme de détecteur	
Tension de zone	6,5 V à 14 V
Impédance de zone	145 Ω à 680 Ω
Plage de référence d'alarme de bouton-poussoir d'alerte	
Tension de zone	3 V à 6,5 V
Impédance de zone	75 Ω à 144 Ω

Plage de référence de court-circuit	
Tension de zone	< 3 V
Impédance de zone	< 55 Ω
Plage de référence de circuit ouvert	
Impédance de zone	> 8 k Ω
Consommation de courant du dispositif de zone	\leq 2,6 mA

[1] Les zones mixtes ne sont pas autorisées dans les installations nécessitant la conformité EN 54-13 ou des zones intrinsèquement sûres.

Tableau 33 : Spécifications des zones automatiques et manuelles

	Standard / BS 5839-1	EN 54-13	Intrinsèquement sûre [1]
Résistance par circuit de zone	55 Ω max.	50 Ω max.	55 Ω max.
Capacité par circuit de zone	500 nF max.	500 nF max.	500 nF max.
Impédance d'alarme nominale	100 à 680 Ω \pm 5 %	100 à 520 Ω \pm 5 %	250 à 560 Ω \pm 5 %
Plage de référence d'alarme			
Tension de zone	3 à 14 V	3,1 à 16,9 V	12,8 à 17 V
Impédance de zone	75 à 680 Ω	90 à 900 Ω	160 à 900 Ω
Plage de référence de court-circuit			
Tension de zone	< 3 V	< 3,1 V	< 11,9 V
Impédance de zone	< 55 Ω	< 50 Ω	< 80 Ω
Plage de référence de circuit ouvert			
Impédance de zone	> 8 k Ω	S/O	> 11 k Ω
Consommation de courant du dispositif de zone	\leq 2,6 mA	S/O	< 1,81 mA
Tension de zone	20,6 à 23,5 V	19,2 à 23,5 V	> 21,3 V
Dérangement d'impédance élevée	S/O	16,9 à 17,2 V	S/O

[1] Les valeurs sont référencées sur les bornes des entrées de zone de la centrale.

Spécifications d'entrées et de sorties

Tableau 34 : Entrées non supervisées

Résistance du câble	
Valeur d'entrée d'activation	$\leq 9 \text{ k}\Omega \pm 10 \%$
Valeur d'entrée de désactivation	$> 9 \text{ k}\Omega \pm 10 \%$
Type d'entrée	Non supervisée, activée avec une impédance passive (généralement un contact de relais)
Courant source	1 mA max. (pour activation avec contact de court-circuit)
Tension entre bornes	28 V max. (pour désactivation avec circuit ouvert)

Tableau 35 : Entrées supervisées [1]

Résistance du câble	
Court-circuit	$\leq 220 \Omega$
Active	$< 220 \Omega$ à $8 \text{ k}\Omega$
Dérangement d'impédance élevée	$< 8 \text{ k}\Omega$ à $10 \text{ k}\Omega$
Veille	$< 10 \text{ k}\Omega$ à $20 \text{ k}\Omega$
Circuit ouvert	$> 20 \text{ k}\Omega$
	Remarque : Pour la conformité EN 54-13, l'impédance active doit être comprise dans la plage 220Ω à $3,9 \text{ k}\Omega$.
Courant source	1 mA max. (pour activation avec contact de court-circuit)
Tension entre bornes	28 V max. (pour désactivation avec circuit ouvert)

[1] Entrées d'acquiescement d'avertissement.

Tableau 36 : Spécifications des sorties

Terminaison des sorties	
Sorties de classe B (par défaut)	Résistance de fin de ligne de $15 \text{ k}\Omega$, 5 %
Sorties de classe A	Résistance de fin de ligne de $4,7 \text{ k}\Omega$, 1/4 W, 1 %
Sorties sirène/routage d'incendie/avertissement de dérangement [1]	
Supervisée	Pour circuit ouvert et court-circuit
Courant par sortie (deux-quatre zones)	250 A max.
Courant par sortie (huit zones)	500 mA max. à $25 \text{ }^\circ\text{C}$ 385 mA max. à $40 \text{ }^\circ\text{C}$
Tension en veille (EN 54-13 désactivée)	-11,5 Vcc max.
Tension en veille (EN 54-13 activée)	-8,4 Vcc max.
Tension en alarme	+21 Vcc min. +28 Vcc max.

Sortie de relais d'alarme	
Nombre de sorties sans potentiel	1
Courant de commutation	2 A à 30 Vcc max.
Sortie de relais de dérangement	
Nombre de sorties sans potentiel	1
Courant de commutation	2 A à 30 Vcc max.
Etat par défaut	Alimentée (sécurité intégrée)
Sortie auxiliaire 24 Vcc	
Tension	24 Vcc nominale 28 Vcc max. 21 Vcc min.
Courant	250 mA max.

[1] Le nombre de sorties disponibles dépend du modèle de centrale de détection incendie, du type de supervision et du mode de fonctionnement. Pour plus d'informations, voir « Paramètres prédéfinis du mode de fonctionnement » à la page 108.

Spécifications d'alimentation

Tableau 37 : Spécifications d'alimentation secteur

Tension nominale	110 Vca / 60 Hz ou 230 Vca / 50 Hz
Courant nominal (centrales de détection incendie à deux et quatre zones)	
110 Vca	2 A
230 Vca	2 A
Courant nominal (centrales de détection incendie à huit zones)	
110 Vca	3,15 A
230 Vca	1,5 A
Tolérance de tension	+10% / -15%
Fusible secteur	
110 Vca	T 3,15A 250V
230 Vca	T 2A 250V

Tableau 38 : Spécifications d'alimentation 24 Vcc

Centrales de détection incendie à deux et quatre zones	
Tension cc	24 V
Courant nominal	2 A
Plage de courant	0 à 2 A
Puissance nominale	50 W
Tolérance de tension	±2%
Centrale de détection à huit zones	
Tension cc	24 V
Courant nominal	4 A
Plage de courant	0 à 4 A
Puissance nominale	100 W
Tolérance de tension	±2%

Tableau 39 : Spécifications des batteries et du chargeur de batterie

Batteries	
Centrales de détection incendie à deux et quatre zones	2 x 7,2 Ah
Centrale de détection incendie à huit zones	2 x 7,2 Ah ou 2 x 12 Ah
Type de batterie	Scellée au plomb
Tension du chargeur de batterie	27,3 V à 20 °C -36 mV/°C
Courant du chargeur de batteries	
Centrales de détection incendie à deux et quatre zones	Max. 0,5 A
Centrale de détection incendie à huit zones	Max. 0,7 A
Niveau de tension hors service	< 22,75 V
Niveau de tension au repos	< 21 V
Résistance interne de la batterie (Ri max.)	
Centrales de détection incendie à deux et quatre zones	1 Ω
Centrale de détection incendie à huit zones	0,5 Ω

Tableau 40 : Spécifications de consommation de courant de la centrale de détection incendie (EN 54-4) [1]

Consommation de courant min. (Imin) [2]	
Centrales de détection incendie à deux zones	0,042 A
Centrales de détection incendie à quatre zones	0,051 A
Centrales de détection incendie à huit zones	0,069 A
Consommation de courant max. en veille (Imax a)	
Centrales de détection incendie à deux zones	0,30 A
Centrales de détection incendie à quatre zones	0,30 A
Centrales de détection incendie à huit zones	0,39 A
Consommation de courant max. en alarme (Imax b)	
Centrales de détection incendie à deux zones	1,57 A
Centrales de détection incendie à quatre zones	1,57 A
Centrales de détection incendie à huit zones	2,78 A

[1] Avec une seule source d'alimentation.

[2] Pas de dérangement, pas de charge de batterie avec FDL à résistance standard.

Spécifications mécaniques et environnementales

Tableau 41 : Spécifications mécaniques

Dimensions de l'armoire (sans couvercle)	
Centrales de détection incendie à deux et quatre zones	300 × 97 × 402 mm
Centrale de détection incendie à huit zones	421 × 100 × 447 mm
Poids sans les batteries	
Centrales de détection incendie à deux et quatre zones	2,8 kg
Centrale de détection incendie à huit zones	3,9 kg
Nombre de sorties de câbles	
Centrales de détection incendie à deux et quatre zones	14 x Ø 20 mm en haut de l'armoire 2 x Ø 20 mm en bas de l'armoire 12 x Ø 20 mm à l'arrière de l'armoire
Centrale de détection incendie à huit zones	20 x Ø 20 mm en haut de l'armoire 2 x Ø 20 mm en bas de l'armoire 26 x Ø 20 mm à l'arrière de l'armoire
Indice IP	IP30

Tableau 42 : Spécifications environnementales

Température d'exploitation	-5 à +40 °C
Température de stockage	-20 à +70 °C
Humidité relative	10 à 95 % (sans condensation)
Conditions de classe type	3K5 selon CEI 60721-3-3

Pour les dessins et les dimensions détaillés de l'armoire, voir «Dessins et dimensions de l'armoire», page 102.

Spécifications du réseau incendie

Tableau 43 : Spécifications du réseau incendie

Distance maximale entre centrales	1,2 km
Capacité maximale	32 nœuds et 64 zones
Protocole de communication	Protocole de poste à poste propriétaire basé sur RS-485

Dessins et dimensions de l'armoire

Figure 21 : Armoire à deux et quatre zones avec couvercle

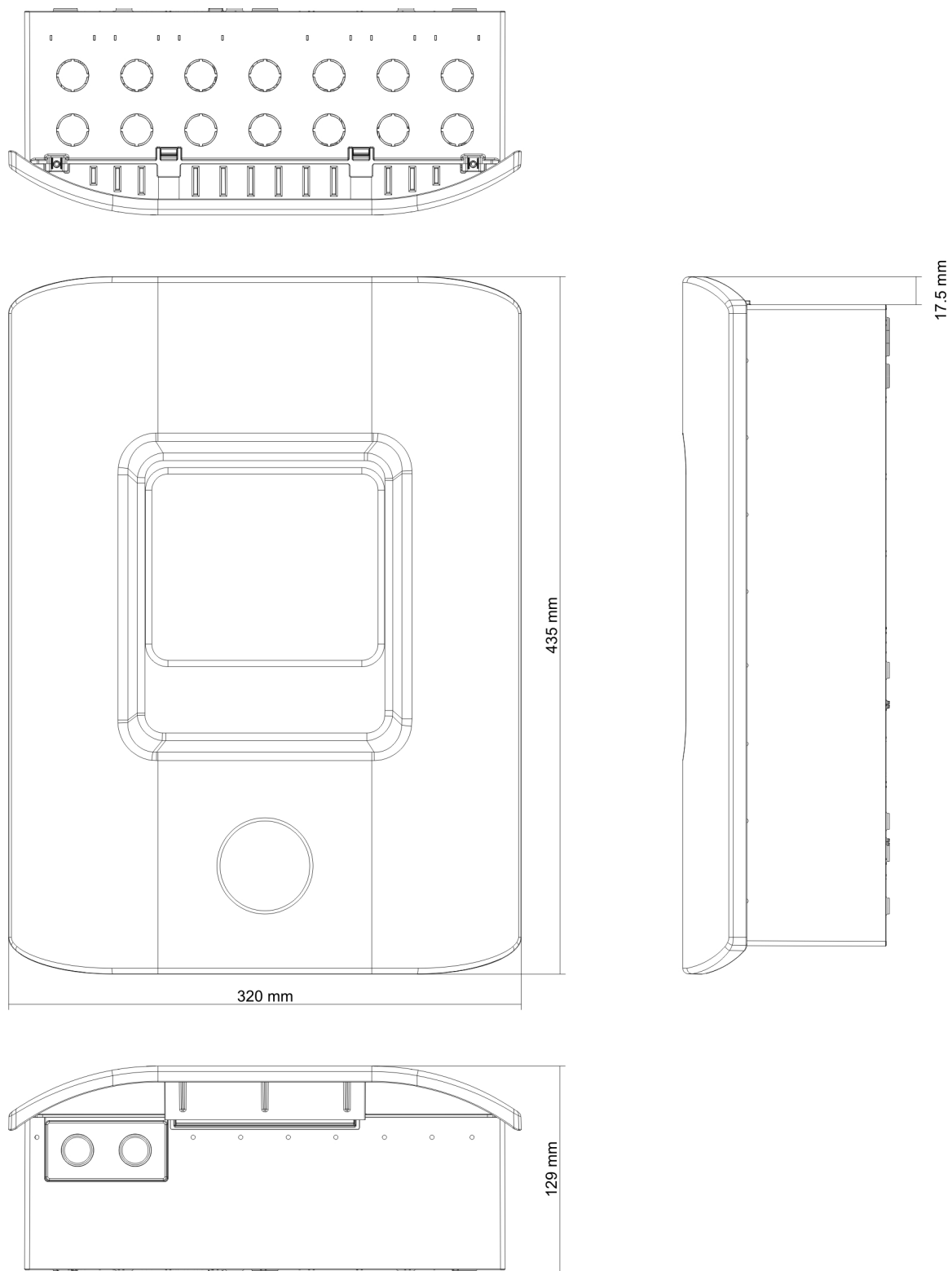

Figure 22 : Armoire à deux et quatre zones sans couvercle

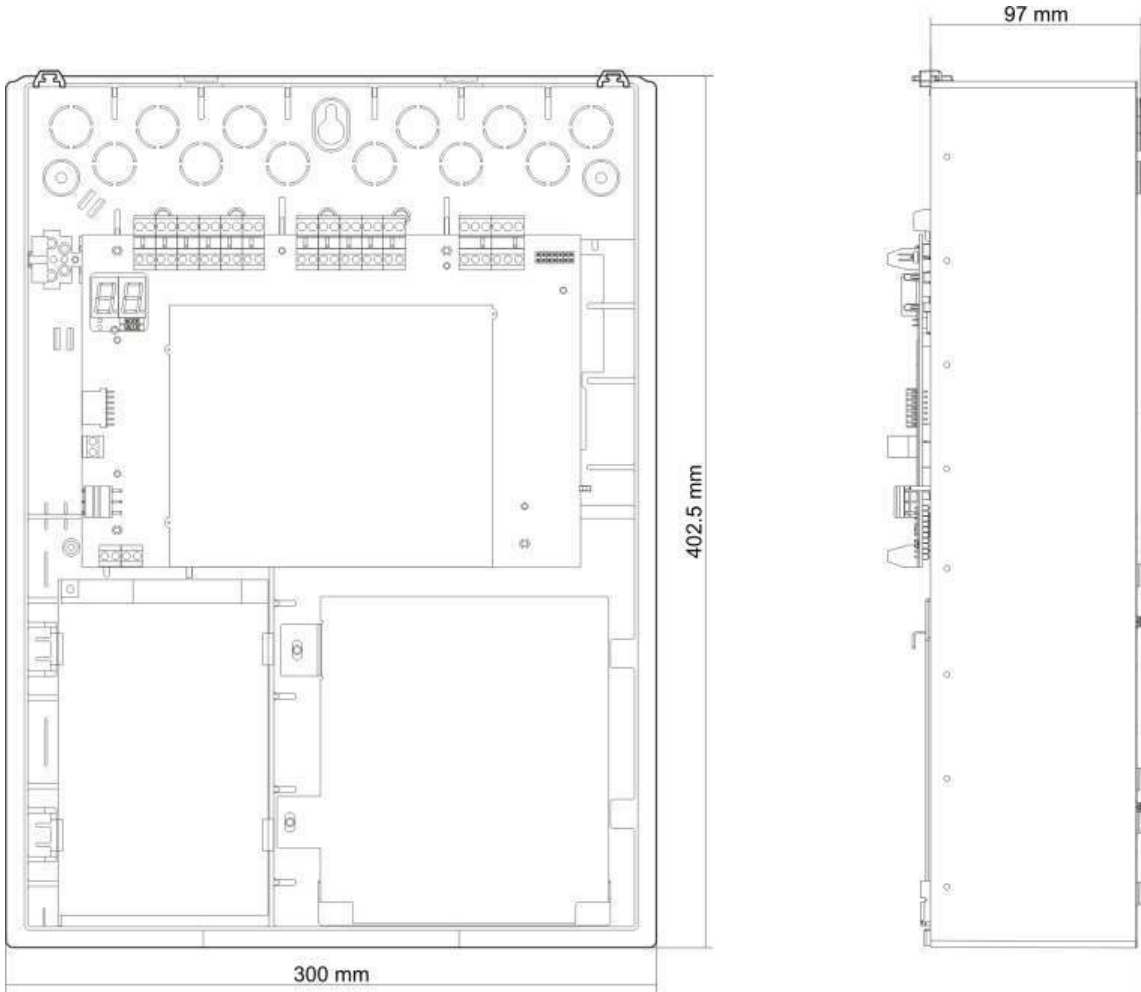

Figure 23 : Armoire à huit zones avec couvercle

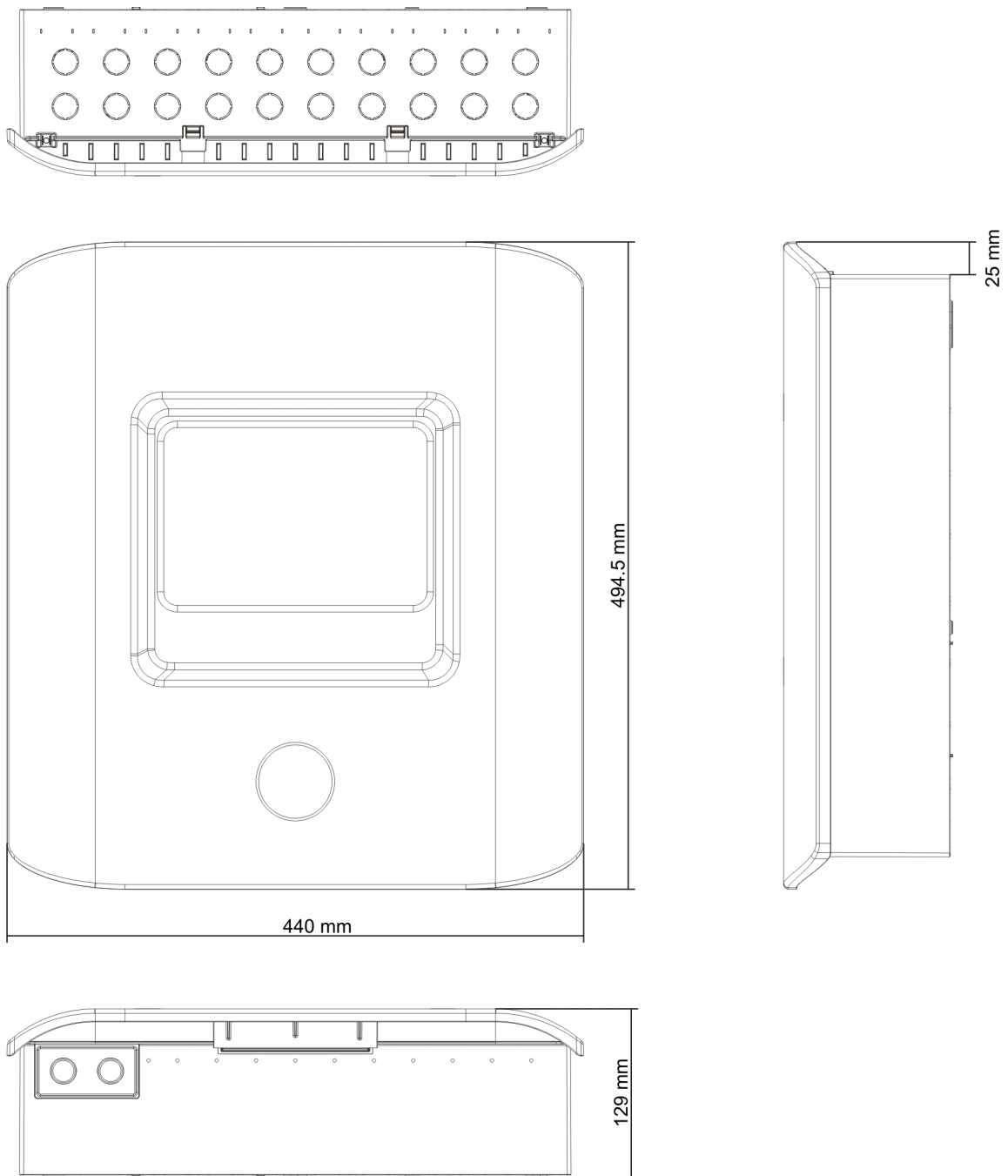
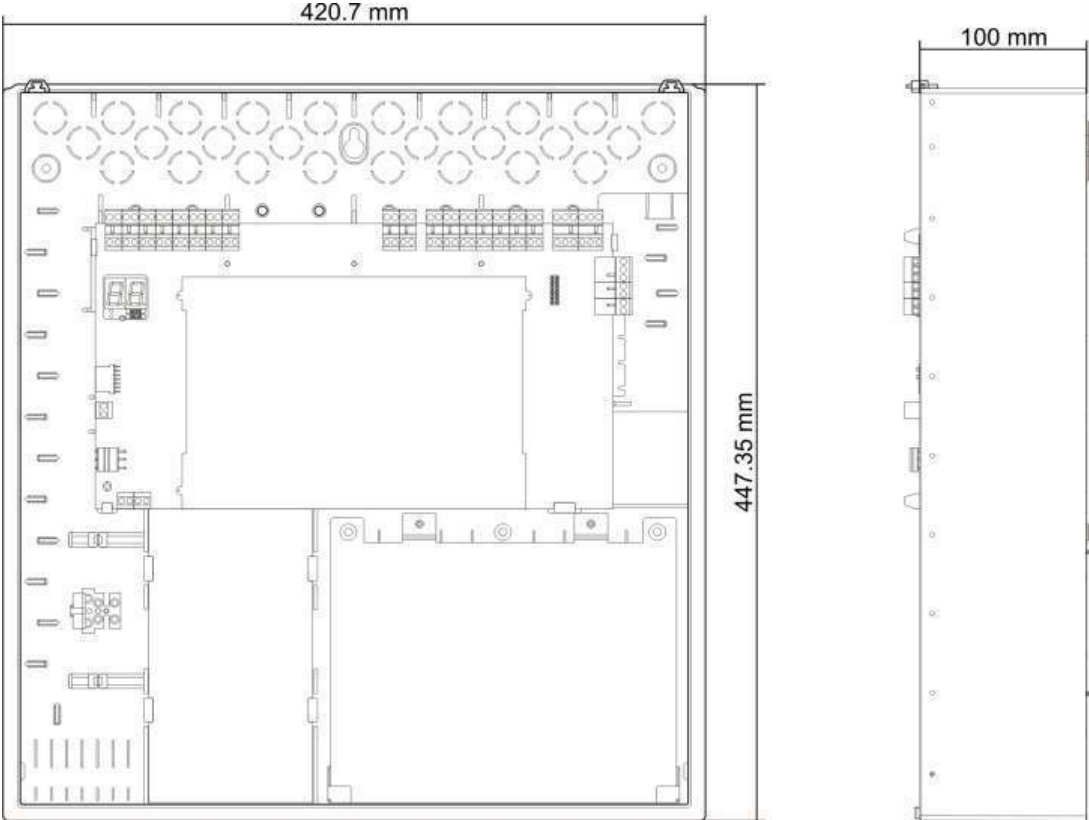

Figure 24 : Armoire à huit zones sans couvercle



Annexe A

Paramètres prédéfinis de configuration

Résumé

Cette annexe comporte des informations détaillées sur le mode de fonctionnement et les paramètres prédéfinis de configuration des cartes d'extension.

Sommaire

Paramètres prédéfinis du mode de fonctionnement	108
Paramètres prédéfinis EN 54-2	108
EN 54-2 Evacuation	109
EN 54-2 Scandinavie	110
BS 5839-1	111
NBN S 21-100	112
NEN 2535	113
Paramètres prédéfinis des cartes d'extension	114

Paramètres prédéfinis du mode de fonctionnement

Paramètres prédéfinis EN 54-2

Tableau 44 : Paramètres prédéfinis de configuration

Paramètre prédéfini	Centrale	Type de FDL	Type sortie	Sorties de sirène	Sorties de routage d'incendie	Type de zone
01	Deux zones	Passive	Classe B	2	0	Mixte
01	Quatre zones, huit zones	Passive	Classe B	3	1	Mixte
02	Deux zones	Passive, CleanMe validée [1]	Classe B	2	0	Mixte
02	Quatre zones, huit zones	Passive, CleanMe validée [1]	Classe B	3	1	Mixte
01	Deux zones	Supervision EN 54-13	Classe A	1	0	Impaire : Automatique Paire : Manuel
01	Quatre zones, huit zones	Supervision EN 54-13	Classe A	1	1	Impaire : Automatique Paire : Manuel

[1] La fonctionnalité CleanMe n'est pas disponible pour les dispositifs Kilsen.

Tableau 45 : Caractéristiques de configuration supplémentaires

Retard évacuation par défaut	0
Retard avertissement par défaut	0
Retard avertissement prolongé par défaut	0
Retard de zone par défaut	Marche
Démarrage/Redémarrage des sirènes	Les sirènes ne démarrent qu'en cas d'alarme incendie
Temps de désactivation de neutralisation des sirènes	1 minute

Tableau 46 : Entrées et sorties

Entrée/Sortie	Standard	EN 54-13
ENTREE 1	Réarmement à distance	Réarmement à distance
ENTREE 2	Retards désactivés	Retards désactivés
OUT1	Circuit de sirène	Circuit de sirène
OUT2	Circuit de sirène	
OUT3	Circuit de sirène	Transmission d'incendie
OUT4	Transmission d'incendie	

Remarque : Les centrales de détection incendie à deux zones ne possèdent que deux sorties lorsque l'option EN 54-13 est désactivée (OUT1 et OUT2) ou une seule sortie lorsque l'option EN 54-13 est activée (OUT1/2).

EN 54-2 Evacuation

Tableau 47 : Paramètres prédéfinis de configuration

Paramètre prédéfini	Centrale	Type de FDL	Type sortie	Sorties de sirène	Type de zone
05	Deux zones	Passive	Classe B	2	Mixte
05	Quatre zones, huit zones	Passive	Classe B	4	Mixte
06	Deux zones	Passive, CleanMe validée [1]	Classe B	2	Mixte
06	Quatre zones, huit zones	Passive, CleanMe validée [1]	Classe B	4	Mixte
05	Deux zones	Supervision EN 54-13	Classe A	1	Impaire : Automatique Paire : Manuel
05	Quatre zones, huit zones	Supervision EN 54-13	Classe A	2	Impaire : Automatique Paire : Manuel

[1] La fonctionnalité CleanMe n'est pas disponible pour les dispositifs Kilsen.

Tableau 48 : Caractéristiques de configuration supplémentaires

Retard évacuation par défaut	0
Retard de zone par défaut	Marche
Démarrage/Redémarrage des sirènes	Démarrage des sirènes ou redémarrage des sirènes arrêtées au niveau d'utilisateur 2 avec événement d'alarme incendie

Tableau 49 : Entrées et sorties

Entrée/Sortie	Standard	EN 54-13
ENTREE 1	Réarmement à distance	Réarmement à distance
ENTREE 2	Retards désactivés	Retards désactivés
OUT1	Circuit de sirène	Circuit de sirène
OUT2	Circuit de sirène	
OUT3	Circuit de sirène	Circuit de sirène
OUT4	Circuit de sirène	

Remarque : Les centrales de détection incendie à deux zones ne possèdent que deux sorties lorsque l'option EN 54-13 est désactivée (OUT1 et OUT2) ou une seule sortie lorsque l'option EN 54-13 est activée (OUT1/2).

EN 54-2 Scandinavie

Tableau 50 : Paramètres prédéfinis de configuration

Paramètre prédéfini	Centrale	Type de FDL	Type sortie	Sorties de sirène	Sorties de routage d'incendie	Type de zone
07	Deux zones	Passive	Classe B	2	0	Mixte
07	Quatre zones, huit zones	Passive	Classe B	3	1	Mixte
08	Deux zones	Passive, CleanMe validée [1]	Classe B	2	0	Mixte
08	Quatre zones, huit zones	Passive, CleanMe validée [1]	Classe B	3	1	Mixte
07	Deux zones	Supervision EN 54-13	Classe A	1	0	Impaire : Automatique Paire : Manuel
07	Quatre zones, huit zones	Supervision EN 54-13	Classe A	1	1	Impaire : Automatique Paire : Manuel

[1] La fonctionnalité CleanMe n'est pas disponible pour les dispositifs Kilsen.

Tableau 51 : Caractéristiques de configuration supplémentaires

Retard évacuation par défaut	0
Retard avertissement par défaut	1
Retard avertissement prolongé par défaut	3
Retard de zone par défaut	Marche
Démarrage/Redémarrage des sirènes	Démarrage des sirènes ou redémarrage des sirènes arrêtées au niveau utilisateur Opérateur avec ou sans événement d'alarme incendie

Tableau 52 : Entrées et sorties

Entrée/Sortie	Standard	EN 54-13
INPUT1 (centrale de détection incendie à deux zones)	Réarmement à distance	Réarmement à distance
INPUT1 (centrales de détection incendie à quatre et huit zones)	Retard avertissement d'incendie / retard avertissement prolongé	Retard avertissement / retard avertissement prolongé
ENTREE 2	Retards désactivés	Retards désactivés
OUT1	Circuit de sirène	Circuit de sirène
OUT2	Circuit de sirène	
OUT3	Circuit de sirène	Transmission d'incendie
OUT4	Transmission d'incendie	

Remarque : Les centrales de détection incendie à deux zones ne possèdent que deux sorties lorsque l'option EN 54-13 est désactivée (OUT1 et OUT2) ou une seule sortie lorsque l'option EN 54-13 est activée (OUT1/2).

BS 5839-1

Tableau 53 : Paramètres prédéfinis de configuration

Paramètre prédéfini	Centrale	Type de FDL	Type sortie	Sorties de sirène [1]	Type de zone
11	Deux zones	Active	Classe B	2 (étape 1 « Alerte »)	Mixte
11	Quatre zones, huit zones	Active	Classe B	4 (étape 1 « Alerte »)	Mixte
12	Deux zones	Active, CleanMe validée [2]	Classe B	2 (étape 1 « Alerte »)	Mixte
12	Quatre zones, huit zones	Active, CleanMe validée [2]	Classe B	4 (étape 1 « Alerte »)	Mixte
13	Deux zones	Active	Classe B	2 (étape 2 « Evacuation »)	Mixte
13	Quatre zones, huit zones	Active	Classe B	4 (étape 2 « Evacuation »)	Mixte
14	Deux zones	Active, CleanMe validée [2]	Classe B	2 (étape 2 « Evacuation »)	Mixte
14	Quatre zones, huit zones	Active, CleanMe validée [2]	Classe B	4 (étape 2 « Evacuation »)	Mixte

[1] Etape 1 « Alerte » : Sirènes désactivées pendant un retard de sirène configuré.
Etape 2 « Evacuation » : Sirènes intermittentes pendant un retard de sirène configuré.

[2] La fonctionnalité CleanMe n'est pas disponible pour les dispositifs Kilsen.

Tableau 54 : Caractéristiques de configuration supplémentaires

Retard évacuation par défaut	0
Retard de zone par défaut	Marche
Démarrage/Redémarrage des sirènes	Démarrage des sirènes ou redémarrage des sirènes arrêtées au niveau utilisateur Opérateur avec ou sans événement d'alarme incendie

Tableau 55 : Entrées et sorties

ENTREE 1	Modif classe
ENTREE 2	Retards désactivés
OUT1	Circuit de sirène
OUT2	Circuit de sirène
OUT3	Circuit de sirène
OUT4	Circuit de sirène

Remarque : Les centrales de détection incendie à deux zones ne possèdent que deux sorties lorsque l'option EN 54-13 est désactivée (OUT1 et OUT2) ou une seule sortie lorsque l'option EN 54-13 est activée (OUT1/2).

NBN S 21-100

Tableau 56 : Paramètres prédéfinis de configuration

Paramètre prédéfini	Centrale	Type de FDL	Type sortie	Sorties de sirène d'avertissement	Sorties de sirène d'évacuation	Type de zone
21	Quatre zones, huit zones	Passive	Classe B	2	2	Impaire : Automatique Paire : Manuel
22	Quatre zones, huit zones	Passive, CleanMe validée [1]	Classe B	2	2	Impaire : Automatique Paire : Manuel
21	Quatre zones, huit zones	Supervision EN 54-13	Classe A	1	1	Impaire : Automatique Paire : Manuel

[1] La fonctionnalité CleanMe n'est pas disponible pour les dispositifs Kilsen.

Tableau 57 : Caractéristiques de configuration supplémentaires

Retard évacuation par défaut	0 minutes
Retard de zone par défaut	ON
Démarrage/Redémarrage des sirènes	Démarrage des sirènes ou redémarrage des sirènes arrêtées au niveau d'utilisateur 2 avec ou sans événement d'alarme incendie

Tableau 58 : Entrées et sorties

Entrée/Sortie	Standard	EN 54-13
ENTREE 1	Réarmement à distance	Réarmement à distance
ENTREE 2	Retards désactivés	Retards désactivés
OUT1	Sirènes d'évacuation	Sirènes d'évacuation
OUT2	Sirènes d'évacuation	
OUT3	Sirènes d'avertissement	Sirènes d'avertissement
OUT4	Sirènes d'avertissement	

Remarque : Les centrales de détection incendie à deux zones ne possèdent que deux sorties lorsque l'option EN 54-13 est désactivée (OUT1 et OUT2) ou une seule sortie lorsque l'option EN 54-13 est activée (OUT1/2).

NEN 2535

Tableau 59 : Paramètres prédéfinis de configuration

Paramètre prédéfini	Centrale	Type de FDL	Type sortie	Sorties de sirène	Sorties de routage d'incendie	Type de zone
31	Quatre zones, huit zones	Passive	Classe B	2	2	Impaire : Automatique Paire : Manuel
31	Quatre zones, huit zones	Supervision EN 54-13	Classe A	1	1	Impaire : Automatique Paire : Manuel

Tableau 60 : Caractéristiques de configuration supplémentaires

Retard avertissement par défaut	1 minute
Retard avertissement prolongé par défaut	3 minutes
Retard de zone par défaut	ON
Démarrage/Redémarrage des sirènes	Les sirènes ne démarrent qu'en cas d'alarme incendie

Tableau 61 : Entrées et sorties

Entrée/Sortie	Standard	EN 54-13
ENTREE 1	Retard d'inhibition de routage d'incendie	Acquittement d'avertissement (type 1, 100 secondes)
ENTREE 2	Retards désactivés	Sortie d'avertissement de dérangement - Supervision ouverte
OUT1	Circuit de sirène	Circuit de sirène
OUT2	Circuit de sirène	
OUT3	Routage d'incendie (automatique)	Transmission d'incendie
OUT4	Routage d'incendie (manuel)	

Remarque : Une carte d'extension supervisée est requise pour les sorties de protection anti-incendie et d'avertissement de dérangement. Une carte d'extension supervisée supplémentaire (en option) peut être installée pour chaque sortie d'avertissement automatique et manuelle.

Paramètres prédéfinis des cartes d'extension

Les tableaux qui suivent indiquent les paramètres d'affichage pour les paramètres prédéfinis de configuration des cartes d'extension à sortie de relais et supervisée.

Tableau 62 : Configuration de zone de carte d'extension avec supervision EN 54-13 désactivée

Affichage	Zone	Sortie	Délai	Affichage	Zone	Sortie	Délai
01	1	1	Oui	15	1 et 2	1	Oui
	2	2	Oui		3 et 4	2	Oui
	3	3	Oui		5 et 6	3	Oui
	4	4	Oui		7 et 8	4	Oui
02	5	1	Oui	17	1, 2, 3, ou 4	1	Oui
	6	2	Oui			2	Oui
	7	3	Oui		5, 6, 7, ou 8	3	Oui
	8	4	Oui			4	Oui
05	1	1	Oui	18	1 et 2	1	Oui
		2	Oui			2	Oui
	2	3	Oui		3 et 4	3	Oui
		4	Oui			4	Oui
06	3	1	Oui	19	5 et 6	1	Oui
		2	Oui			2	Oui
	4	3	Oui		7 et 8	3	Oui
		4	Oui			4	Oui
07	5	1	Oui	20	1 ou 2	1	Oui
		2	Oui			2	Oui
	6	3	Oui		3 ou 4	3	Oui
		4	Oui			4	Oui
08	7	1	Oui	21	5 ou 6	1	Oui
		2	Oui			2	Oui
	8	3	Oui		7 ou 8	3	Oui
		4	Oui			4	Oui
13	1 ou 2	1	Oui				
	3 ou 4	2	Oui				
	5 ou 6	3	Oui				
	7 ou 8	4	Oui				

Tableau 63 : Configuration d'événement de carte d'extension avec supervision EN 54-13 désactivée

Affichage	Événement	Sortie	Délai	Affichage	Événement	Sortie	Délai		
24	Alarme	1-4	Non	33	Buzzer actif	1	Non		
25	Dérangement	1-4	Non				2	Non	
26	Alarme	1-2	Non			Réarmement activé	3	Non	
	Dérangement	3-4	Non				4	Non	
27	Alarme	1	Non	34 [2]	Avertissement (automatique)	1	Non		
	Dérangement	2	Non					2	Non
	Buzzer actif	3	Non			Routage d'incendie (manuel)	3	Non	
	Réarmement	4	Non					4	Non
29	Dérangement [1]	1-4	Non	35 [2]	Transmission d'incendie	1	Non		
30	Alarme	1-2	Non					2	Non
	Dérangement [1]	3-4	Non			Sortie d'avertissement de dérangement [3]	3	Non	
						Dérangement [1]	4	Non	
31	Alarme	1	Non	36 [4]	Activation de sortie RB/SBx.01 à distance [4]	1	Non		
	Dérangement [1]	2	Non				Activation de sortie RB/SBx.02 à distance [4]	2	Non
	Buzzer actif	3	Non				Activation de sortie RB/SBx.02 à distance [4]	2	Non
	Réarmement activé	4	Non				Activation de sortie RB/SBx.04 à distance [4]	4	Non
32 [2]	Protection contre l'incendie	1	Non						
		2	Non						
	Sortie d'avertissement de dérangement [3]	3	Non						
	Dérangement [1]	4	Non						

[1] Mode à sécurité intégrée : La sortie est active en l'absence de dérangement.

[2] Ces paramètres prédéfinis ne sont disponibles que pour les cartes d'extension supervisées 2010-1-SB.

[3] NEN 2535 uniquement. Sortie d'avertissement de dérangement - Supervision ouverte (selon la configuration des entrées).

[4] RB/SBx est la carte d'extension x. Pour les centrales à deux et quatre zones, x peut être 1 ou 2. Pour les centrales d'évacuation et à huit zones, x peut être 1, 2, 3 ou 4.

La configuration 36 n'est possible que lorsque l'option de commande des sorties à distance du réseau (nO) est définie ; elle est alors configurée par défaut.

Tableau 64 : Configuration du circuit de sirène de la carte d'extension avec supervision EN 54-13 désactivée [1]

Affichage	Événements	Sortie	Délai
90 [2]	Sirènes d'évacuation	1	Non
		2	Non
	Sirènes d'avertissement	3	Non
		4	Non
91	Sirènes (sirènes d'évacuation pour NBN S 21-100)	1	Non
		2	Non
		3	Non
		4	Non
92 [2]	Sirènes d'avertissement	1	Non
		2	Non
		3	Non
		4	Non

[1] Ces paramètres prédéfinis ne sont disponibles que pour les cartes d'extension supervisées.

[2] NBN S 21-100 uniquement.

Tableau 65 : Configuration de zone de carte d'extension avec supervision EN 54-13 activée

Affichage	Zone	Sorties	Délai	Affichage	Zone	Sorties	Délai
05	1	1 et 2	Oui	18	1 et 2	1 et 2	Oui
	2	3 et 4	Oui		3 et 4	3 et 4	Oui
06	3	1 et 2	Oui	19	5 et 6	1 et 2	Oui
	4	3 et 4	Oui		7 et 8	3 et 4	Oui
07	5	1 et 2	Oui	20	1 ou 2	1 et 2	Oui
	6	3 et 4	Oui		3 ou 4	3 et 4	Oui
08	7	1 et 2	Oui	21	5 ou 6	1 et 2	Oui
	8	3 et 4	Oui		7 ou 8	3 et 4	Oui
17	1, 2, 3 ou 4	1 et 2	Oui				
	5, 6, 7, ou 8	3 et 4	Oui				

Tableau 66 : Configuration d'événement de carte d'extension avec supervision EN 54-13 activée

Affichage	Événement	Sorties	Délai	Affichage	Événement	Sorties	Délai
24	Alarme	1 et 2, 3 et 4	Non	32 [2]	Protection contre l'incendie	1 et 2	Non
					Sortie d'avertissement de dérangement [3]	3	
					Dérangement [1], [5]	4	
25	Dérangement	1 et 2 3 et 4	Non	33	Buzzer actif	1 et 2	Non
					Réarmement activé	3 et 4	
26	Alarme	1 et 2	Non	34 [2]	Avertissement (automatique)	1 et 2	Non
	Dérangement	3 et 4			Routage d'incendie (manuel)	3 et 4	
29	Dérangement [1]	1 et 2 3 et 4	Non	35 [2]	Transmission d'incendie	1 et 2	Non
					Sortie d'avertissement de dérangement [3]	3	
					Dérangement [5]	4	
30	Alarme	1 et 2	Non	36 [4]	Activation de sortie RB/SBx.01-02 à distance	1 et 2	Non
	Dérangement [1]	3 et 4			Activation de sortie RB/SBx.03-04 à distance	3 et 4	

[1] Mode à sécurité intégrée : La sortie est active en l'absence de dérangement.

[2] Ces paramètres prédéfinis ne sont disponibles que pour les cartes d'extension supervisées 2010-1-SB.

[3] NEN 2535 uniquement. Sortie d'avertissement de dérangement - Supervision ouverte (selon la configuration des entrées).

[4] RB/SBx est la carte d'extension x. Pour les centrales à deux et quatre zones, x peut être 1 ou 2. Pour les centrales d'évacuation et à 8 zones, x peut être 1, 2, 3 ou 4.

La configuration 36 n'est possible que lorsque l'option de commande des sorties à distance du réseau (nO) est définie ; elle est alors configurée par défaut.

[5] Non conforme à EN 54-13.

Tableau 67 : Configuration du circuit de sirène de la carte d'extension avec supervision EN 54-13 activée [1]

Affichage	Événements	Sortie	Délai
90 [2]	Sirènes d'évacuation	1 et 2	Non
	Sirènes d'avertissement	3 et 4	Non
91	Sirènes (ou sirènes d'évacuation pour NBN S 21-100)	1 et 2 ou 3 et 4	Non
92 [2]	Sirènes d'avertissement	1 et 2 ou 3 et 4	Non

[1] Ces paramètres prédéfinis ne sont disponibles que pour les cartes d'extension supervisées.

[2] NBN S 21-100 uniquement.

Annexe B

Informations réglementaires

Normes européennes relatives au matériel de détection et d'indication d'incendie

Ces centrales de détection incendie ont été conçues conformément aux normes européennes EN 54-2, EN 54-4, BS 5839-1, NBN S 21-100 et NEN 2535.

En outre, tous les modèles sont conformes aux exigences optionnelles suivantes de la norme EN 54-2.

Tableau 68 : Normes européennes

Option	Description
7.8	Sortie vers les dispositifs d'alarme incendie Remarque : Les entrées et les sorties de la carte d'extension 2010-1-SB en option ne prennent pas en charge l'exigence optionnelle de la clause 7.8 de la norme EN 54-2. Elles ne doivent par conséquent pas être utilisées pour les dispositifs d'alarme incendie.
7.9.1	Sortie vers l'équipement d'avertissement alarme incendie [1]
7.9.2	Entrée de confirmation d'alarme provenant de l'équipement d'avertissement alarme incendie [1]
7.10	Sortie vers l'équipement de protection anti-incendie (type A) [2]
7.11	Retards aux sorties
7.13	Compteur d'alarme [3]
8.4	Perte totale d'alimentation
8.9	Sortie vers l'équipement d'avertissement de dérangement [2]
10	Condition de test

[1] A l'exclusion des modèles à deux zones.

[2] Mode de fonctionnement NEN 2535 uniquement.

[3] Modèles néerlandais uniquement.

Normes européennes relatives à la sécurité électrique et à la compatibilité électromagnétique

Ces centrales de détection incendie ont été conçues conformément aux normes européennes suivantes relatives à la sécurité électrique et à la compatibilité électromagnétique :

- EN 62368-1
- EN 50130-4
- EN 61000-6-3
- EN 61000-3-2
- EN 61000-3-3

Evaluation de compatibilité européenne EN 54-13 des composants système

Ces centrales de détection incendie font partie d'un système certifié conformément à la norme EN 54-13 lorsqu'elles sont installées et configurées pour une utilisation EN 54-13 telle que décrite par le fabricant dans la documentation relative à l'installation correspondante.

Contactez l'entreprise d'installation ou de maintenance pour déterminer si le système d'incendie est conforme à cette norme.

Réglementations européennes sur les produits de construction

Cette section constitue un résumé de la déclaration des performances. Cette dernière est établie conformément au règlement (UE) 305/2011 relatif aux produits de construction, ainsi qu'aux règlements délégués (UE) 157/2014 et (UE) 574/2014.

Pour obtenir des informations détaillées, consultez la déclaration des performances (à l'adresse firesecurityproducts.com).

Conformité	CE
Organisme(s) notifié(s)	0370 2831
Fabricant	Carrier Manufacturing Poland Spółka Z o.o. Ul. Kolejowa 24. 39-100 Ropczyce, Pologne. Représentant légal, européen, du fabricant : Carrier Fire & Security B.V., Kelvinstraat 7, 6003 DH Weert, Pays-Bas.
Année de la première certification CE	19
Numéro de la déclaration des performances	
KPF-CF2, KPF-CF2-SC	360-3100-0499
KPF-CF4, KPF-CF4-NL, KPF-CF4-SC	360-3100-0799
KPF-CF8, KPF-CF8-NL, KPF-CF8-SC	360-3100-0999
Identification du produit	Voir le numéro du modèle sur l'étiquette d'identification du produit
Usage prévu	Voir la déclaration des performances
Performance déclarée	Voir la déclaration des performances

Index

A

- affichage en sept segments, 42
- ajout d'une carte d'extension, 74
- ajout d'une carte réseau incendie, 57
- ajout de cartes d'extension, 57
- alimentation des appareils auxiliaires (sortie auxiliaire 24 Vcc), 29
- aperçu de la configuration, 40
- aperçu des raccordements du système incendie, 15
- avant la mise en service de la centrale de détection incendie, 86

B

- batteries compatibles, 93
- BS 5839-1, 111

C

- câbles recommandés, 14
- classe de sortie, 22
- commandes de configuration, 41
- compatibilité du logiciel, ii
- compatibilité du produit, 6
- configuration avancée, 58
- configuration de base, 45
- configuration de base par défaut, 47
- configuration de l'armoire, 10
- configuration de l'armoire pour les centrales de détection incendie à deux et quatre zones, 10
- configuration de l'armoire pour les centrales de détection incendie à huit zones, 11
- configuration de la carte d'extension, 74, 75
- configuration de zone, 64
- configuration des entrées, 68
- configuration des topologies du réseau incendie et des répéteurs, 82
- configuration du réseau incendie et des répéteurs, 77
- configuration en anneau, 30
- configuration en bus, 31

D

- démarrage après dérangement, 87
- démarrage normal, 87
- démarrage sur batteries, 88
- dépannage des batteries, 93
- dessins et dimensions de l'armoire, 102

E

- élément de terminaison des sorties, 23
- emplacement d'installation de l'armoire, 12
- EN 54-2 Evacuation, 109
- EN 54-2 Scandinavie, 110
- essais fonctionnels, 89
- étiquettes des cartes d'extension, 75

F

- fixation de l'armoire au mur, 13
- fonction de la carte d'extension, 76
- fonction de la carte d'extension et configuration du retard, 75
- fonctionnalité d'entrée, 19
- fonctionnalité de sortie, 22
- fonctionnement de la sirène pendant un essai de zone, 61
- fonctionnement du retard d'avertissement, 55
- fonctionnement du retard d'avertissement prolongé, 57
- fonctionnement du retard des sorties de sirène, 53

G

- gamme de produits, 6

I

- indications visuelles pour la valeur en cours et la valeur sélectionnée, 44
- informations importantes, ii
- informations sur le logiciel, sur la configuration et sur le numéro de série, 72
- installation de l'armoire, 12
- interface utilisateur, 35

interface utilisateur pour les centrales de détection incendie à deux et quatre zones, 35

interface utilisateur pour les centrales de détection incendie à huit zones, 36

L

la sirène résonne à nouveau, 62

M

maintenance annuelle, 92

maintenance des batteries, 93

maintenance du système de détection incendie, 92

maintenance trimestrielle, 92

menu de configuration avancée, 58

menu de configuration de base, 45

mise en service, 86

mise en service de la centrale de détection incendie, 87

mode centrale, 50

mode de fonctionnement personnalisé, 51

mode de supervision EN 54-13, 49

modes de fonctionnement, 7

modification des mots de passe des niveaux d'utilisateur, 70

mots de passe et indications des niveaux d'utilisateur, 39

N

NBN S 21-100, 112

NEN 2535, 113

nettoyage de la centrale, 92

niveau Installateur avancé, 38

niveau Installateur de base, 38

niveau Opérateur, 38

niveau Public, 38

niveaux utilisateur, 38

O

options de configuration avancée, 81

options de configuration de base, 78

P

paramètres prédéfinis des cartes d'extension, 114

paramètres prédéfinis du mode de fonctionnement, 108

paramètres prédéfinis EN 54-2, 108

polarité des sorties, 23

préparation de l'armoire, 12

R

raccordement d'un appareil d'avertissement aux sorties supervisées, 24

raccordement d'un réseau incendie, 30

raccordement de l'alimentation secteur, 26

raccordement de la sortie d'avertissement de dérangement à un appareil externe, 25

raccordement de sirènes ou d'autres dispositifs de notification aux sorties supervisées, 23

raccordement des batteries, 28

raccordement des boutons-poussoirs d'alerte, 18

raccordement des cartes d'extension, 29

raccordement des détecteurs, 18

raccordement des entrées, 19

raccordement des entrées non supervisées, 20

raccordement des entrées supervisées, 20

raccordement des relais d'alarme et de dérangement, 29

raccordement des sorties supervisées, 22

raccordement des zones, 17

raccordement des zones et des appareils de zones, 17

raccordements, 14

réarmement auxiliaire 24 V, 71

remplacement des batteries, 94

retard avertissement, 54

retard avertissement prolongé, 56

retard de sortie de la carte d'extension, 76

retard de zone, 65

retard évacuation, 52

retards par défaut, 52, 54, 56

S

sélection de la classe de boucle, 84

sélection de la commande des sorties à distance, 85

sélection des commandes de centrale de détection incendie, 84

sélection du fonctionnement en 115 ou 230 Vca, 27

sélection du traitement des zones distantes en alarme, 84

spécification du type de répéteur du réseau incendie, 85

spécifications d'alimentation, 99

spécifications d'entrées et de sorties, 98

spécifications des zones, 96

spécifications du réseau incendie, 101

spécifications mécaniques et environnementales, 101

T

tâches de configuration courantes, 43

temps de désactivation de neutralisation des sirènes, 63

temps de réaction, 89

terminaison des zones, 17

type de zone, 67

