







KFP-CF-serie Installatiehandleiding

Copyright	© 2023 Carrier. Alle rechten voorbehouden.
Handelsmerken en patenten	CleanMe en de KFP-CF-serie naam en het logo zijn handelsmerken van Carrier. Andere in dit document gebruikte handelsnamen kunnen handelsmerken of gedeponeerde handelsmerken zijn van de fabrikanten of leveranciers van de betreffende producten.
Fabrikant	Carrier Manufacturing Poland Spółka Z o.o. Ul. Kolejowa 24. 39-100 Ropczyce, Polen. EU-geautoriseerde vertegenwoordiger: Carrier Fire & Security B.V., Kelvinstraat 7, 6003 DH Weert, Nederland.
Versie	REV 06. Dit document is bedoeld voor KFP-CF-serie centrales met softwareversie 2,3 of hoger.
Overeenstemming	
Richtlijnen van de Europese Unie	2014/30/EU (EMC-richtlijn). Hierbij verklaart Carrier dat dit apparaat voldoet aan de essentiële vereisten en andere relevante voorschriften van Richtlijn 2014/30/EU.
 	2012/19/EU (WEEE-richtlijn): Producten die van dit waarmerk zijn voorzien, mogen in de Europese Unie niet bij het ongesorteerde gemeentefval worden gegooid. U kunt dit product retourneren aan uw plaatselijke leverancier op het moment dat u vergelijkbare nieuwe apparatuur aanschaft, of inleveren op een aangewezen inzamelpunt voor de juiste recycling. Meer informatie vindt u in: recyclethis.info .
	2006/66/EC (richtlijn betreffende accu's en batterijen): Dit product bevat een accu die in de Europese Unie niet bij het ongesorteerde gemeentefval gegooid mag worden. Raadpleeg de productdocumentatie voor specifieke informatie over accu's. De accu is van dit symbool voorzien. Op het symbool kunnen de volgende letters zijn aangebracht: Cd voor cadmium, Pb voor lood of Hg voor kwik. Voor de juiste recycling levert u de accu in bij uw plaatselijke leverancier of bij een aangewezen inzamelpunt. Meer informatie vindt u in: recyclethis.info .
Contactgegevens en productdocumentatie	Ga naar firesecurityproducts.com voor contactgegevens of om de nieuwste productdocumentatie te downloaden.

Inhoud

	Belangrijke informatie	ii
Hoofdstuk 1	Inleiding	1
	Productenreeks	2
	Productcompatibiliteit	2
	Bedieningsmodi	3
Hoofdstuk 2	Installatie	5
	Indeling van behuizing	6
	Behuizing installeren	8
	Aansluitingen	10
Hoofdstuk 3	Configuratie en inbedrijfstelling	27
	Gebruikersinterface	29
	Gebruikersniveaus	32
	Configuratieoverzicht	34
	Basisconfiguratie	39
	Geavanceerde configuratie	52
	Configuratie uitbreidingskaart	68
	Configuratie voor brandmeldnetwerk en herhaalpanelen	71
	Inbedrijfstelling	79
Hoofdstuk 4	Onderhoud	83
	Onderhoud van brandalarmsysteem	84
	Accuonderhoud	85
Hoofdstuk 5	Technische specificaties	87
	Gebiedspecificaties	88
	Ingangs- en uitgangsspecificaties	90
	Specificaties van voedingsapparatuur	91
	Mechanische specificaties en omgevingsspecificaties	93
	Specificaties brandmeldnetwerk	93
	Tekeningen en afmetingen van behuizing	94
Bijlage A	Vooraf ingestelde configuratiewaarden	99
	Voorinstellingen bedieningsmodus	100
	Voorinstellingen van uitbreidingskaart	106
Bijlage B	Informatie over regelgeving	111
	Index	115

Belangrijke informatie

Dit is de installatiehandleiding voor KFP-CF-serie conventionele brandcentrales. Lees deze instructies en alle verwante documentatie volledig door voordat u dit product installeert of in gebruik neemt.

Softwarecompatibiliteit

De informatie in dit document is bedoeld voor centrales met softwareversie 2,3 of hoger. Dit document mag niet worden gebruikt als installatie-, configuratie- of bedieningshandleiding voor centrales met een oudere softwareversie. Zie "Informatie over software, configuratie en serienummers" op pagina 66 voor instructies over hoe u de softwareversie van uw centrale controleert.

Aansprakelijkheidsbeperking

In overeenstemming met de toepasbare wetgeving zal Carrier in geen geval aansprakelijk zijn voor enige winstderving of verlies van zakelijke mogelijkheden, verlies van gebruik, bedrijfsonderbreking, verlies van gegevens, of enige andere indirecte, bijzondere, incidentele of gevolgschade hetzij op basis van contract, onrechtmatige daden, productaansprakelijkheid, of anderszins. Omdat sommige rechtsgebieden uitsluiting of beperking van aansprakelijkheid voor gevolgschade of incidentele schade niet toestaan is de voorgaande beperking wellicht niet op u van toepassing. In elk geval is de totale aansprakelijkheid van Carrier niet hoger dan de aankoopprijs van het product. De voorgaande beperking is van toepassing voor zover maximaal is toegestaan door de van toepassing zijnde wetgeving, ongeacht of Carrier op de hoogte is gesteld van de mogelijkheid van dergelijke schade en ongeacht enig verzuim van het wezenlijke doel.

U bent verplicht het apparaat volgens deze handleiding, de toepasbare codes en de instructies van de bevoegde juridische autoriteiten te installeren.

Hoewel tijdens het voorbereiden van deze handleiding alle voorzorgsmaatregelen zijn genomen om een nauwkeurige inhoud te garanderen, aanvaardt Carrier geen enkele verantwoordelijkheid voor fouten of weglatingen.

Waarschuwingen en disclaimers met betrekking tot de producten

DEZE PRODUCTEN ZIJN BEDOELD VOOR VERKOOP AAN EN INSTALLATIE DOOR GEKWALIFICEERDE BEROEPSKRACHTEN. CARRIER FIRE & SECURITY B.V. GEVEN GEEN GARANTIE DAT EEN PERSOON OF ENTITEIT DIE DIENS PRODUCTEN AANSCHAFT, WAARONDER "GEAUTORISEERDE DEALERS" OF "GEAUTORISEERDE WEDERVERKOPERS", OP DE JUISTE WIJZE ZIJN OPGELEID OF VOLDOENDE ERVARING HEBBEN OM PRODUCTEN MET BETREKKING TOT BRAND EN BEVEILIGING OP DE JUISTE WIJZE TE INSTALLEREN.

Zie voor meer informatie over garantiebepalingen en productveiligheid <https://firesecurityproducts.com/policy/product-warning/> of scan de QR-code:



Adviserende berichten

Adviserende berichten waarschuwen u voor condities of praktijken die ongewenste gevolgen kunnen hebben. De adviserende berichten die in dit document worden gebruikt, worden hieronder beschreven.

WAARSCHUWING: Waarschuwingsberichten adviseren u over gevaren die zouden kunnen leiden tot verwondingen of dodelijk letsel. Ze geven aan welke acties u moet nemen of vermijden om verwondingen of dodelijk letsel te voorkomen.

Let op: Let op-berichten adviseren u over mogelijke schade aan apparatuur. Ze geven aan welke acties u moet nemen of vermijden om de schade te voorkomen.

Opmerking: Opmerkingen adviseren u over het mogelijke verlies van tijd of inspanning. Ze geven aan hoe u dit verlies kunt voorkomen. Opmerkingen worden ook gebruikt voor het geven van belangrijke informatie die u moet lezen.

Productsymbolen

Op het product worden de volgende symbolen gebruikt.



Dit symbool geeft aan dat voorzichtigheid moet worden betracht wanneer het apparaat of de bediening nabij de plek van het symbool wordt gebruikt.



Dit symbool geeft aan dat de installatiehandleiding moet worden geraadpleegd wanneer het apparaat of de bediening nabij de plek van het symbool wordt gebruikt.

Hoofdstuk 1

Inleiding

Overzicht

Dit hoofdstuk bevat inleidende informatie over uw centrale en de beschikbare bedieningsmodi.

Inhoud

Productenreeks 2

Productcompatibiliteit 2

Bedieningsmodi 3

Productenreeks

Het KFP-CF-serie omvat de hieronder weergegeven modellen.

Model	Beschrijving
KFP-CF2	Conventionele brandmeldcentrale voor twee groepen
KFP-CF4	Conventionele brandmeldcentrale voor vier groepen met waarschuwing
KFP-CF8	Conventionele brandmeldcentrale voor acht groepen met waarschuwing

Alle modellen zijn ontworpen volgens de normen EN 54-2, EN 54-4, BS 58391, NBN S 21-100 en NEN 2535. Zie Bijlage B “Informatie over regelgeving” op pagina 111 voor meer informatie.

Productcompatibiliteit

Producten die compatibel zijn met deze centrales worden weergegeven in het meegeleverde productcompatibiliteitsoverzicht. Alleen de producten die worden vermeld in het compatibiliteitsoverzicht zijn gegarandeerd compatibel.

Ga naar firesecurityproducts.com om het nieuwste productcompatibiliteits-overzicht te downloaden.

Bedieningsmodi

In onderstaande tabel vindt u de ondersteunde bedieningsmodi. De standaard bedieningsmode is EN 54-2 (met EN 54-13-bewaking uitgeschakeld).

Tabel 1: Bedieningsmodi

Bedieningsmodus	EN 54-13 optie beschikbaar [1]	Regio
EN 54-2 (standaard)	Ja	Europese Unie
EN 54-2 ontruimen	Ja	Europese Unie (Spanje)
EN 54-2 Scandinavië	Ja	Europese Unie (Scandinavië)
BS 5839-1 (geen 2e fase)	Nee	Verenigd Koninkrijk
BS 5839-1 (2e fase)	Nee	Verenigd Koninkrijk
NBN S 21-100	Ja	België
NEN 2535 [2]	Ja	Nederland

[1] EN 54-13 bewaking vereist compatibele systeembedrading en apparatuur en moet door de installateur in de configuratie van de centrale worden ingeschakeld.

[2] Vereist installatie van een 2010-1-SB-uitbreidingskaart (niet geleverd).

Hoofdstuk 2

Installatie

Overzicht

Dit hoofdstuk bevat informatie over het installeren van uw centrale en het aansluiten van groepen, brandmeldapparaten en de voedingseenheid.

Opmerking: Dit product moet worden geïnstalleerd en onderhouden door geautoriseerd personeel volgens de norm CEN/TS 54-14 (of de overeenkomende nationale norm) en eventuele andere toepasselijke regelgeving.

Inhoud

Indeling van behuizing	6
Indeling van behuizing van centrales voor twee en vier groepen	6
Indeling van behuizing van centrales voor acht groepen	7
Behuizing installeren	8
De behuizing voorbereiden	8
Installatielocatie van behuizing	8
Behuizing op muur bevestigen	8
Aansluitingen	10
Aanbevolen kabels	10
Overzicht van de aansluitingen van het brandmeldsysteem	11
Groepen en apparaten aansluiten	13
Ingangen aansluiten	15
Bewaakte uitgangen aansluiten	17
Voedingseenheid aansluiten	21
Voeding van 115 of 230 V wisselstroom selecteren	22
Accu's aansluiten	23
Voeden van externe apparatuur (hulpvoedingsuitgang voor 24 V gelijkstroom)	24
Alarmrelais en storingsrelais aansluiten	24
Uitbreidingskaarten aansluiten	24
Een brandmeldnetwerk aansluiten	25

Indeling van behuizing

Indeling van behuizing van centrales voor twee en vier groepen

Afbeelding 1: Indeling van behuizing van centrales voor twee en vier groepen

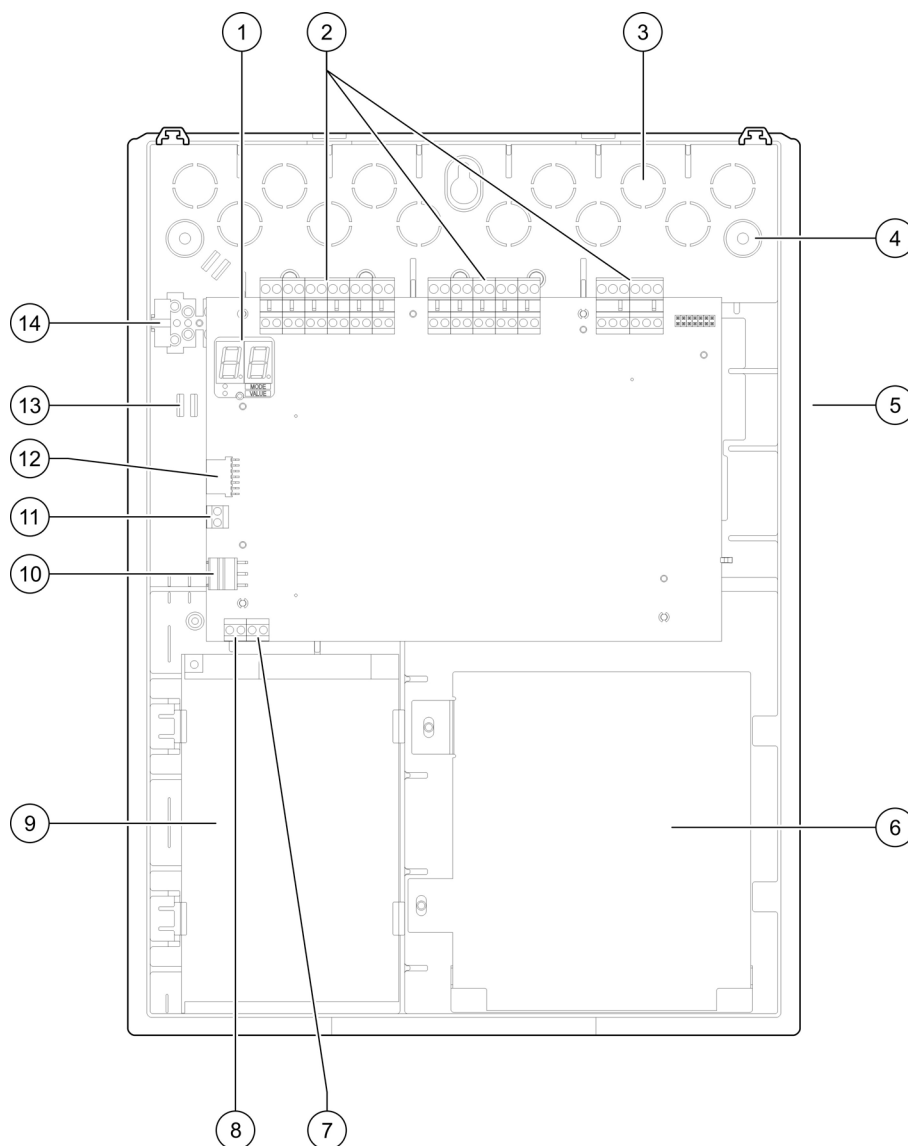

- | | |
|--|---------------------------------------|
| 1. Display bestaande uit zeven segmenten | 8. Aansluiting van alarmteller |
| 2. Groeps- en systeemaansluitingen | 9. Voedingseenheid |
| 3. Uitduwplaatjes voor kabels | 10. Voedingsaansluiting |
| 4. Uitduwplaatjes voor montageschroeven | 11. Accuaansluiting |
| 5. Netwerkaartaansluiting (achter op de PCB) | 12. Aansluiting van uitbreidingskaart |
| 6. Accuromte | 13. Kabelhouder |
| 7. Sleutelaansluiting | 14. Aansluitblok voor zekeringen |

Opmerking: Alleen bepaalde regionale modellen zijn voorzien van sleutel- en alarmtelleraansluitingen.

Indeling van behuizing van centrales voor acht groepen

Afbeelding 2: Indeling van behuizing van centrales voor acht groepen

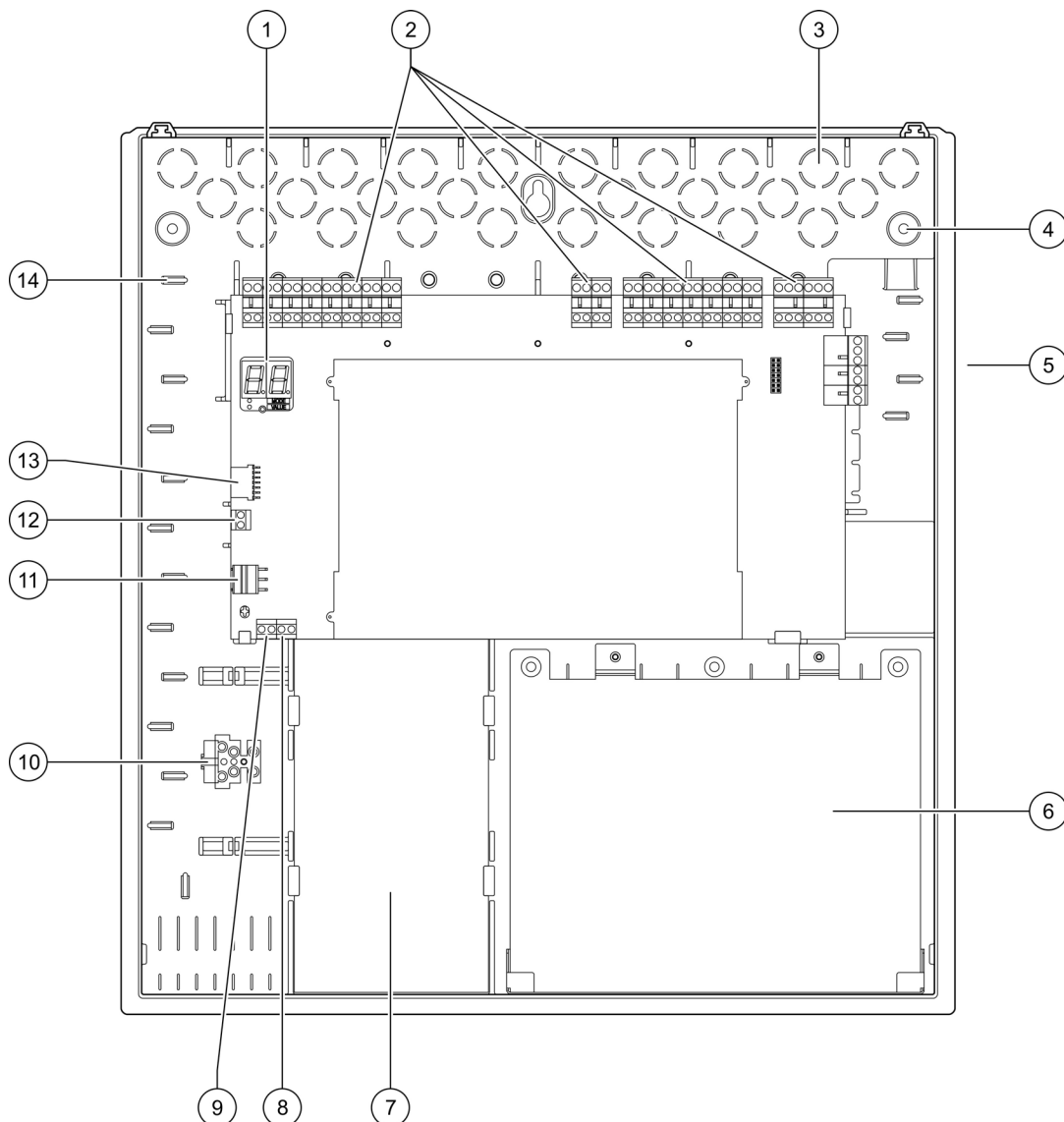

- | | |
|--|---------------------------------------|
| 1. Display bestaande uit zeven segmenten | 8. Sleutelaansluiting |
| 2. Groep- en systeemaansluitingen | 9. Aansluiting van alarmteller |
| 3. Uitduwplaatjes voor kabels | 10. Aansluitblok voor zekeringen |
| 4. Uitduwplaatjes voor montageschroeven | 11. Voedingsaansluiting |
| 5. Netwerkkartaansluiting (achter op de PCB) | 12. Accuaansluiting |
| 6. Accuimte | 13. Aansluiting van uitbreidingskaart |
| 7. Voedingseenheid | 14. Kabelhouder |

Opmerking: Alleen bepaalde regionale modellen zijn voorzien van sleutel- en alarmtelleraansluitingen.

Behuizing installeren

De behuizing voorbereiden

Voordat u de behuizing installeert, verwijdert u de voorklep en vervolgens verwijdert u indien nodig de uitduwplaatjes voor kabels aan de boven-, onder- en achterkant van de behuizing.

Installatielocatie van behuizing

Zorg dat er op de installatielocatie geen bouwstof en vuil aanwezig is, en dat de installatielocatie niet blootstaat aan hoge temperaturen en vochtigheid. (Zie Hoofdstuk 5 “Technische specificaties” op pagina 87 voor meer informatie over de bedrijfstemperatuur en de relatieve vochtigheid.)

Zorg ervoor dat er rondom het apparaat voldoende vloer- en muurruimte is zodat de centrale zonder problemen kan worden geïnstalleerd en onderhouden. Monteer de behuizing zodanig dat de gebruikersinterface zich op ooghoogte bevindt.

De centrale moet gemonteerd en geïnstalleerd worden volgens de regelgeving en bepalingen die van toepassing zijn in uw markt of regio.

Behuizing op muur bevestigen

In de volgende tabel vindt u de eisen voor nylon muurpennen en schroeven.

Model	Schroeven	Muurpennen
Centrales voor twee en vier groepen	M4 × 30 (4X)	Ø 6 mm (4X)
Brandmeldpaneel voor acht groepen	M4 × 30 (5X)	Ø 6 mm (5X)

Afbeelding 3: Posities van de montagegaten

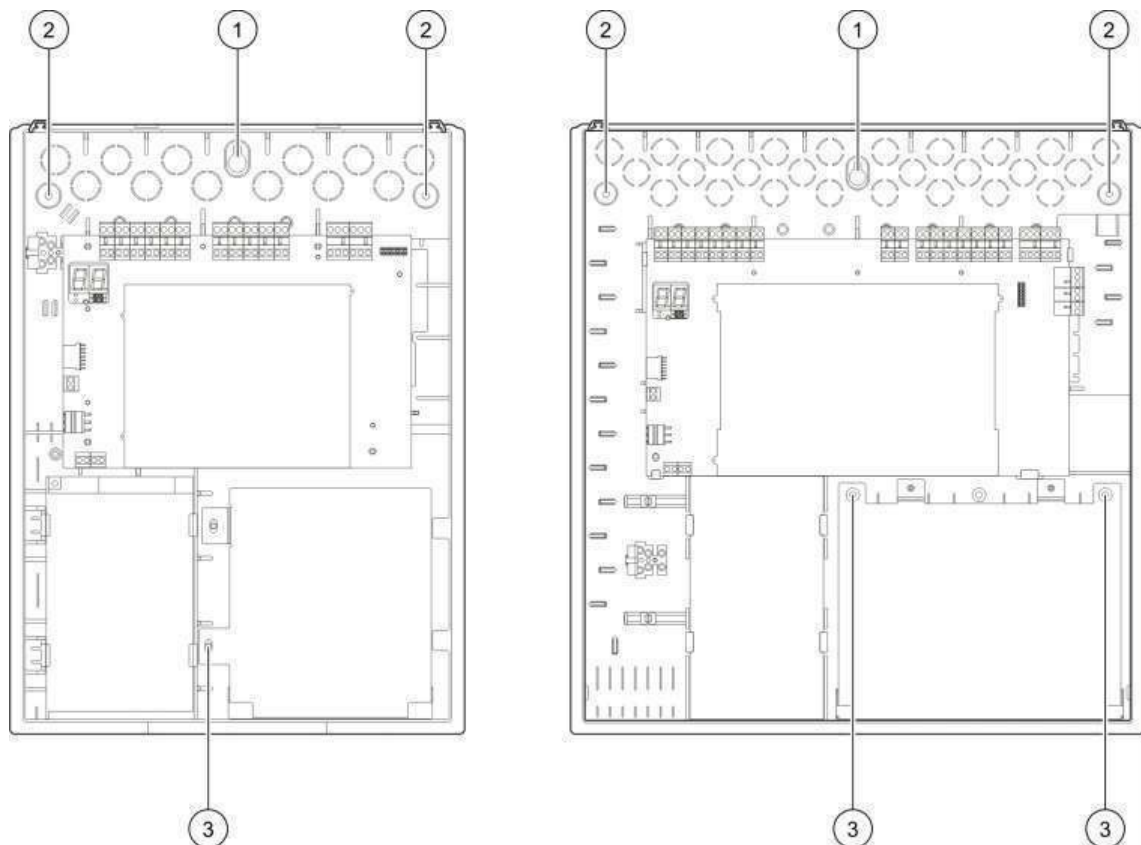

Ga als volgt te werk om de behuizing van de centrale op de muur te monteren:

1. Markeer boorpunten op de muur, waarbij u de behuizing als sjabloon gebruikt.
2. Boor alle vereiste gaten en steek een muurplug van 6 mm in elk boorgat.
3. Steek de schroef (1) tot de helft in de schroefopening en hang de behuizing aan deze schroef op.
4. Steek de schroeven (2) in de schroefopeningen en draai ze vast.
5. Steek de schroeven (3) in de schroefopeningen en draai ze vast.
6. Draai de schroef vast (1).

Aansluitingen

WAARSCHUWING: Gevaar van elektrocutie. Om persoonlijk letsel of dood door elektrocutie te vermijden, moet u terwijl de centrale op de netvoeding is aangesloten niets aansluiten op de aansluitingen van de centrale of het systeem.

Aanbevolen kabels

In onderstaande tabel vindt u de aanbevolen kabels voor optimale systeemprestaties.

Tabel 2: Aanbevolen kabels

Kabel	Kabelomschrijving	Maximale kabellengte
Voedingskabel	3 x 1,5 mm ²	Nvt
Kabel ingang, uitgang, hulp 24V, relais, uitbreidingskaart	12 tot 26 AWG (3,31 tot 0,13 mm ²) twisted-pair (max. 40 Ω/500 nF)	2 km
Kabel groepencircuit (gemengde groep)	12 tot 26 AWG (3,31 tot 0,13 mm ²) twisted-pair (max. 40 Ω / 500 nF)	2 km
Kabel groepencircuit (automatische of handmatige groepen)	12 tot 26 AWG (3,31 tot 0,13 mm ²) twisted-pair (max. 55 Ω / 500 nF)	2 km
Brandmeldnetwerkkabel	12 tot 26 AWG (3,31 t/m 0,13 mm ²) twisted-pair, Cat 5	1,2 km

Opmerking: U mag andere soorten kabels gebruiken mits deze voldoen aan de locatiespecifieke EMI-voorwaarden en installatietests.

Gebruik kabeldoorvoer van 20 mm om een schone en veilige aansluiting op de behuizing van de centrale te waarborgen. Alle kabels moeten door de kabelgeleiders in de behuizing worden geleid om verplaatsing van de kabels te voorkomen.

Overzicht van de aansluitingen van het brandmeldsysteem

Standaard, EN 54-13, BS 5839-1 en intrinsiek veilige aansluitingen van het brandmeldsysteem worden in de volgende afbeeldingen weergegeven.

Afbeelding 4: Standaardaansluitingen van het brandmeldsysteem (geen EN 54-13-norm)

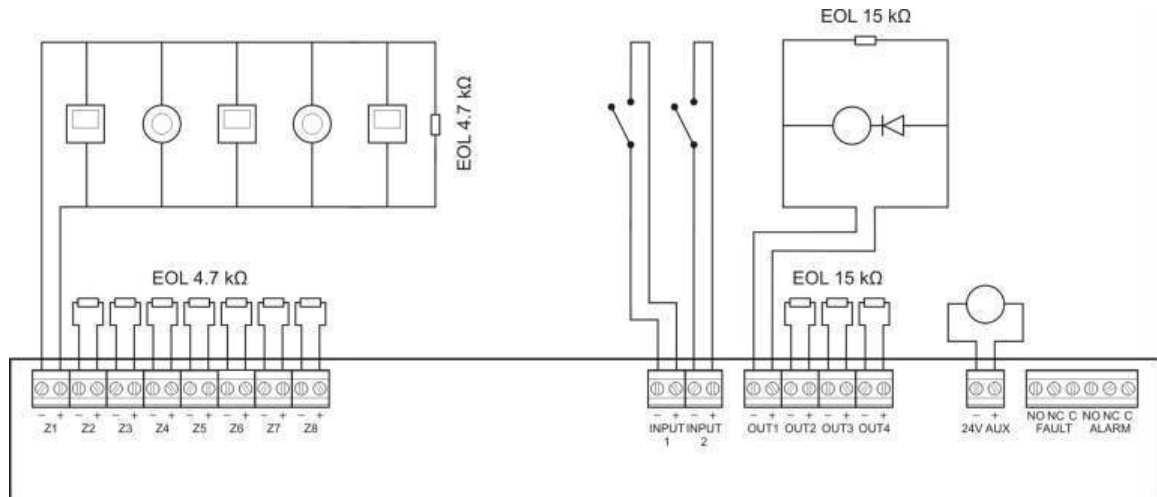

Afbeelding 5: EN 54-13 aansluitingen van het brandmeldsysteem

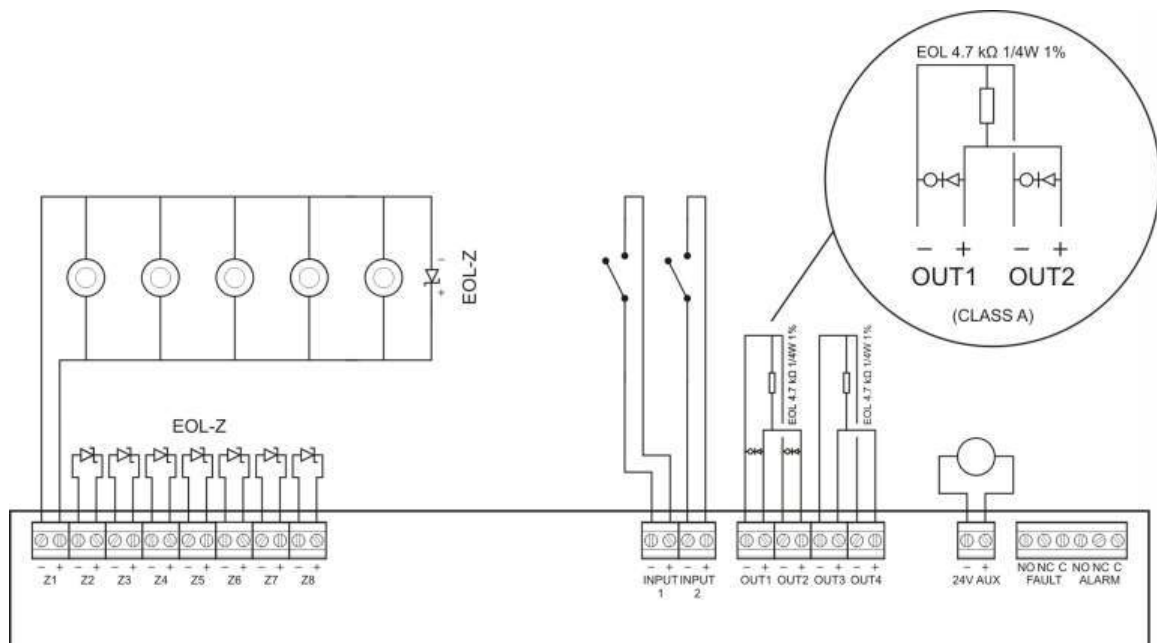

Afbeelding 6: BS 5839-1 aansluitingen van het brandmeldsysteem

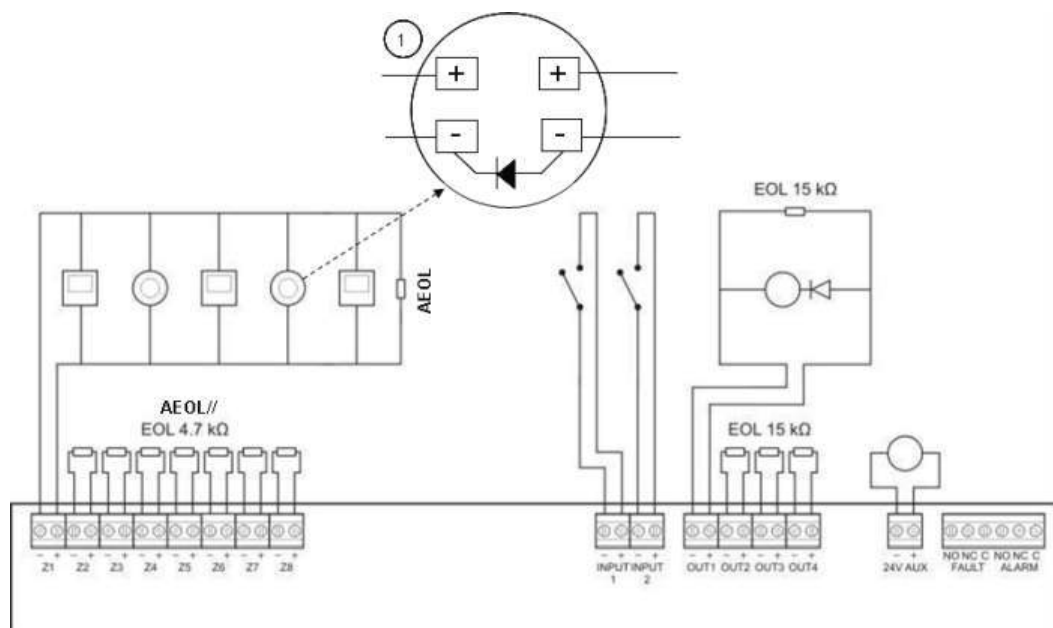

1. Een diode moet op de montagevoet van de detector zijn aangesloten. (Raadpleeg voor meer informatie de installatiehandleiding bij uw detector).

Afbeelding 7: Intrinsiek veilige aansluitingen van het brandmeldsysteem

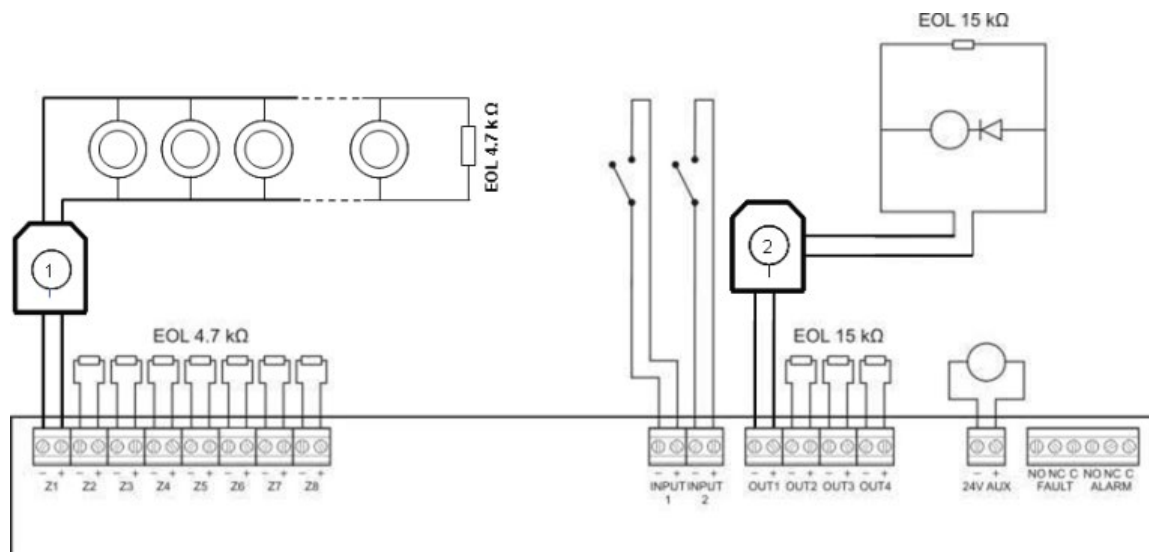

1. Galvanische barrière voor intrinsiek veilige conventionele detectoren.
2. Galvanische barrière voor intrinsiek veilige brandmeldapparatuur.

Groepen en apparaten aansluiten

Groepen aansluiten

Sluit de groepkabels aan zoals in Afbeelding 4, Afbeelding 5, Afbeelding 6 en Afbeelding 7 hierboven wordt aangegeven. In onderstaand Tabel 3 vindt u de lijnweerstand.

Tabel 3: Lijnweerstand

Groeptype	Lijnweerstand	
	Standaard en BS5839-1	EN 54-13 en intrinsiek veilig
Gemengd	40 Ω max.	Niet ondersteund [1]
Automatisch	55 Ω max.	50 Ω max.
Handmatig	55 Ω max.	50 Ω max.

[1] Gemengde groepen zijn niet toegestaan voor installaties die moeten voldoen aan EN 54-13 of voor een intrinsiek veilige configuratie.

Ga als volgt te werk om de lijnweerstand te meten:

1. Maak aan het uiteinde van de groeplijn een kortsluiting.
2. Meet met een multimeter de weerstand tussen de positieve en negatieve lijnen.

Opmerking: De standaardinstellingen voor groepdetectie voor elke bedieningsmode vindt u in Bijlage A “Vooraf ingestelde configuratiewaarden” op pagina 99. Zie “Geavanceerde configuratie” op pagina 52 voor informatie over het wijzigen van de instelling voor groepdetectie.

Afsluitingsgroepen

Groepsafsluiting moet altijd worden uitgevoerd, ongeacht of de zone in gebruik is of niet. Het type afsluiting is afhankelijk van de installatie, zoals hieronder in Tabel 4 wordt weergegeven.

Tabel 4: Groepsafsluitingen

Installatietype	Groepsafsluiting
Standaard en intrinsiek veilige groepen	Einde lusweerstand van 4,7 k Ω
EN 54-13 groepen	EOL-Z einde lusmodule (polariteitgevoelig)
BS 5839-1 groepen	Actieve einde lusmodule [1]

[1] Voor BS 5839-1 installaties moet een actieve einde lusmodule worden geïnstalleerd (in plaats van een einde lusweerstand).

Opmerking: Niet gebruikte groepen moeten vervolgens met een actieve einde lusmodule worden afgesloten of als passieve einde lusmodule worden geconfigureerd en zoals hierboven wordt beschreven met een einde lusweerstand van 4,7 k Ω worden afgesloten.

Detectoren aansluiten

Sluit detectoren aan zoals weergegeven in Afbeelding 4, Afbeelding 5, Afbeelding 6 en Afbeelding 7 die starten op pagina 11.

Het paneel ondersteunt conventionele detectoren. Gebruik voor een optimale werking de detectoren die in het compatibiliteitsoverzicht worden vermeld. Zie Hoofdstuk 5 “Technische specificaties” op pagina 87 voor meer informatie over branddetectoren.

Handbrandmelders aansluiten

Sluit de handbrandmelders parallel aan zoals wordt aangegeven in Afbeelding 4, Afbeelding 5, Afbeelding 6 en Afbeelding 7 vanaf pagina 11. Elk groepencircuit kan maximaal 32 handbrandmelders ondersteunen.

Handbrandmelders moeten een weerstand in serie geïnstalleerd hebben met het normaal geopende (NO) contact om storingen door kortsluiting te vermijden en de centrale de oorsprong van de alarmactivering te laten bepalen (automatisch of handmatig). Veel van de in het compatibiliteitsoverzicht vermelde HBM's zijn reeds voorzien van deze weerstand.

De vereiste weerstand is afhankelijk van het groepstype zoals in Tabel 5 wordt aangegeven.

Tabel 5: HBM-weerstanden

Groepstype	Weerstand handbrandmelder [1]		
	Standaard / BS 5839-1	EN 54-13	Intrinsiek veilig
Gemengd	100 Ω	Niet ondersteund	Niet ondersteund
Handmatig	100 tot 680 Ω	100 tot 470 Ω	250 tot 560 Ω

[1] De weerstand moet een vermogen van ten minste 1 W hebben.

Opmerking: De standaardinstellingen voor groepdetectie voor elke bedieningsmode vindt u in Bijlage A “Vooraf ingestelde configuratiewaarden” op pagina 99. Zie “Geavanceerde configuratie” op pagina 52 voor informatie over het wijzigen van de instelling voor groepdetectie.

Ingangen aansluiten

Ingangsfunctionaliteit

Elke centrale heeft twee ingangen die met INPUT1 en INPUT2 zijn gemarkeerd. Deze circuits worden als normaal open aangesloten en geactiveerd wanneer ze worden gesloten.

Beide ingangen kunnen worden geconfigureerd (zie “Ingangsconfiguratie” op pagina 62). De standaardfunctionaliteit van elke ingang wordt bepaald door de bedieningsmode van de centrale en de instelling van EN 54-13. Zie Tabel 6 hieronder.

Tabel 6: Ingangsfunctionaliteit voor ingangen 1 en 2

Bedieningsmodus	INPUT1	INPUT2
EN 54-2 [1]	Op afstand resetten	Vertragingen uit
EN 54-2 evacuatie [1]	Op afstand resetten	Vertragingen uit
EN 54-2 Scandinavië [1]	Uitgebreide waarschuwingsvertraging [2]	Vertragingen uit
BS 5839-1 [1]	Klassewijziging	Vertragingen uit
NBN S 21-100 [1]	Op afstand resetten	Vertragingen uit
NEN 2535 (EN 54-13 uitgeschakeld)	Doormeldvertraging annuleren	Vertragingen uit
NEN 2535 (EN 54-13 ingeschakeld)	Bevestiging doormelding (type 1, 100 seconden) [3]	Storingsmeldinguitgang (open supervisie)

[1] Geen wijziging in ingangsfunctionaliteit met EN 54-13 ingeschakeld.

[2] Op afstand resetten voor twee groepen die de bedieningsmode EN 54-2 Scandinavië gebruiken.

[3] Bewaakte ingang (bedrading kort of open).

Niet-bewaakte ingangen aansluiten

Sluit de niet-bewaakte ingangsschakelaars aan op INPUT1 en INPUT2, zoals in Afbeelding 4 of Afbeelding 5 op pagina 11 wordt getoond. Hieronder vindt u de nominale waarden voor weerstand (inclusief kabelweerstand).

Tabel 7: Nominale waarden voor weerstand van niet-bewaakte ingangen

Ingangsfunctie	Geactiveerd	Standby
Opdracht Op afstand resetten	> 9 kΩ tot ≤ 9 kΩ transitie	Nvt
Uitgebreide doormeldvertraging	≤ 9 kΩ	> 9 kΩ
Doormeldvertraging annuleren	≤ 9 kΩ	> 9 kΩ
Klassewijziging	≤ 9 kΩ	> 9 kΩ
Vertragingen uit	≤ 9 kΩ	> 9 kΩ
FBF (signaalgevers uitgeschakeld) [1]	≤ 9 kΩ	> 9 kΩ

[1] Regionale doormeldpanelen.

Bewaakte ingangen aansluiten

Sluit de bewaakte ingangsschakelaars aan op INPUT1 en INPUT2 zoals hieronder in Afbeelding 8 wordt getoond.

Afbeelding 8: Bewaakte ingangen aansluiten

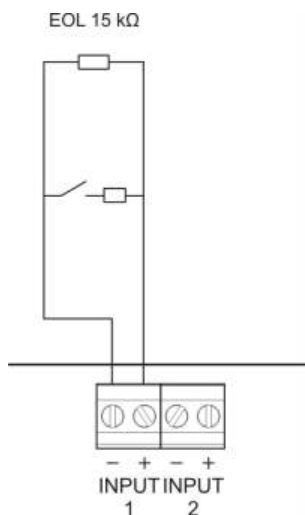

Hieronder vindt u in Tabel 8 de nominale waarden voor weerstand (inclusief kabelweerstand).

Tabel 8: Nominale waarden voor weerstand van bewaakte ingangen

Ingangsfunctie	Ingang	Waarde [1]	Status
Bevestiging doormelding (type 1, 100 seconden)	1	$\leq 220 \Omega$	Kortsluiting circuit
		$> 220 \Omega$ tot $8 \text{ k}\Omega$	Actief [2]
		$> 8 \text{ k}\Omega$ tot $10 \text{ k}\Omega$	Storing [3]
		$> 10 \text{ k}\Omega$ tot $20 \text{ k}\Omega$	Standby
		$> 20 \text{ k}\Omega$	Open circuit

[1] De waarden tussen elke status kunnen variëren, afhankelijk van de tolerantie.

[2] Voor naleving van de EN 54-13-norm, moet de actieve impedantie in het bereik van 220Ω tot $3,9 \text{ k}\Omega$ liggen.

[3] Hoge impedantie storing.

Tabel 9: Nominale-weerstandswaarden voor open supervisie ingangen met “storingmeldinguitgang”

Ingangsfunctie	Standby	Storing (open)
Storingmeldinguitgang: Bewaking open circuit	$\leq 9 \text{ k}\Omega$	$> 9 \text{ k}\Omega$

[1] Voor de bewaking van het open circuit van de storingmeldinguitgang met de ingang, moet een 2010-FS EOL-kaart worden geïnstalleerd. Zie “De storingmeldinguitgang aansluiten” op pagina 20.

Bewaakte uitgangen aansluiten

Centrales hebben de volgende bewaakte uitgangen:

- Centrales voor twee groepen hebben twee uitgangen die met OUT1 en OUT2 gemarkeerd zijn.
- Centrales voor vier en acht groepen hebben vier uitgangen die met OUT1, OUT2, OUT3 en OUT4 gemarkeerd zijn.

De uitgangen worden bewaakt voor open circuits en kortsluiting.

Uitgangsklasse

De uitgangen van de centrale kunnen worden geconfigureerd voor gebruik met Klasse A of Klasse B, afhankelijk van de gewenste bewakingsmode. De standaarduitgangsinstelling is klasse B.

Tabel 10: Uitgangsklassen en EN 54-13-bewaking

Uitgangsklasse	EN 54-13-bewaking	Beschrijving
Klasse B (standaard)	Uitgeschakeld	Voor installaties die niet aan de EN 54-13-norm hoeven te voldoen
Klasse A	Ingeschakeld	Voor installaties die aan de EN 54-13-norm moeten voldoen

Zie “EN 54-13-bewaking mode” op pagina 43 voor meer informatie.

Uitgangsfunctionaliteit

De functie van elke uitgang wordt bepaald door de bedieningsmode van de centrale en de configuratie van de uitgangsklasse (standaardklasse is Klasse B). Alle uitgangen zijn beveiligd tegen overbelasting.

Tabel 11: Uitgangsfunctionaliteit Klasse B (standaard)

Bedieningsmodus	OUT1	OUT2	OUT3	OUT4
EN 54-2	Signaalgevers	Signaalgevers	Signaalgevers	Doormelding
EN 54-2 ontruimen	Signaalgevers	Signaalgevers	Signaalgevers	Signaalgevers
EN 54-2 Scandinavië	Signaalgevers	Signaalgevers	Signaalgevers	Doormelding
BS 5839-1	Signaalgevers	Signaalgevers	Signaalgevers	Signaalgevers
NBN S 21-100	Evacuatie-signaalgevers	Evacuatie-signaalgevers	Waarschuwings-signaalgevers	Waarschuwings-signaalgevers
NEN 2535	Signaalgevers	Signaalgevers	Doormelding (automatisch)	Doormelding (handmatig)

Tabel 12: Uitgangsfunctionaliteit Klasse A (voor naleving van de EN 54-13-norm)

Bedieningsmodus	OUT1/OUT2	OUT3/OUT4
EN 54-2	Signaalgevers	Doormelding
EN 54-2 ontruimen	Signaalgevers	Signaalgevers
EN 54-2 Scandinavië	Signaalgevers	Doormelding
NBN S 21-100	Evacuatiesignaalgevers	Waarschuwings- signaalgevers
NEN 2535	Signaalgevers	Doormelding

Uitgangsafsluiting

Uitgangsafsluiting moet altijd worden uitgevoerd, ongeacht of de uitgang in gebruik is of niet. Het type afsluiting is afhankelijk van de uitgangsklasse, zoals hieronder in Tabel 13 wordt weergegeven.

Tabel 13: Verplichte afsluiting voor uitgangsklassen

Uitgangsklasse	Uitgangsafsluiting
Klasse B (standaard)	Alle uitgangen hebben voor afsluiting een eindelijnsweerstand van 15 k Ω nodig. Als een uitgang niet wordt gebruikt, moet de eindelijnsweerstand op de niet-gebruikte uitgangsaansluitingen worden geïnstalleerd (zie Afbeelding 4 op pagina 11).
Klasse A (EN 54-13)	Alle uitgangen hebben voor afsluiting een eindelijnsweerstand van 4,7 k Ω , 1/4W, 1% nodig. Als een uitgangsgroep (OUT1/2, OUT3/4) niet wordt gebruikt, moet de eindelijnsweerstand op de niet-gebruikte uitgangsaansluitingen worden geïnstalleerd (zie Afbeelding 5 op pagina 11).

Zie "Ingangs- en uitgangsspecificaties" op pagina 90 voor meer informatie over voltage en stroom.

Uitgangspolariteit

Alle uitgangen zijn polariteitgevoelig. Houd rekening met de polariteit of installeer een diodetype 1N4007 of een soortgelijke diode om omgekeerde activeringsproblemen te voorkomen.

Signaalgevers en andere alarmmeldapparatuur aansluiten op bewaakte uitgangen

Afhankelijk van de bedieningsmode kunnen er maximaal vier signaalgever- of doormeldingscircuits worden aangesloten. Zie Tabel 11 op pagina 17.

Doormeldapparatuur aansluiten op bewaakte uitgangen

Sluit de doormeldapparatuur aan zoals in onderstaand Tabel 14 is aangegeven.

Tabel 14: Doormeldapparatuur aansluiten

Bedieningsmodus	Uitgangsklasse	Doormelding (automatisch)	Doormelding (handmatig)
EN 54-2	Klasse B (standaard)	OUT4	OUT4
EN 54-2 Scandinavië	Klasse A (EN 54-13)	OUT3, OUT4	OUT3, OUT4
NEN 2535	Klasse B (standaard)	OUT3	OUT4
	Klasse A (EN 54-13)	OUT3, OUT4	OUT3, OUT4

Opmerking: De doormeldfunctie onder bedieningsmode EN 54-2 maakt geen onderscheid tussen automatische en handmatige alarmen. Als u dit onderscheid wel wilt, moet u een 2010-1-SB-uitbreidingskaart installeren en voor elk waarschuwingstype een andere uitgang gebruiken.

De storingsmeldinguitgang aansluiten op externe apparatuur

Let op: Deze aansluiting is verplicht om te voldoen aan EN 54-2 clause 8.9 (storingsdoormeldapparatuur).

Opmerking: Deze functie is alleen beschikbaar in de NEN 2535-mode met een bewaakte 2010-1-SB-uitbreidingskaart met preset-instellingen 32 of 35. Zie “Voorinstellingen van uitbreidingskaart” op pagina 106.

Sluit de externe apparatuur aan op de OUT3-uitgang op de bewaakte 2010-1-SB-kaart. De bedrading moet worden teruggeleid naar de centrale, naar de bewaakte kaart van de 2010-FS-EOL-gebruiker die is aangesloten op INPUT2, zoals hieronder wordt aangegeven.

Afbeelding 9: Aansluiten op storingsmeldinguitgang

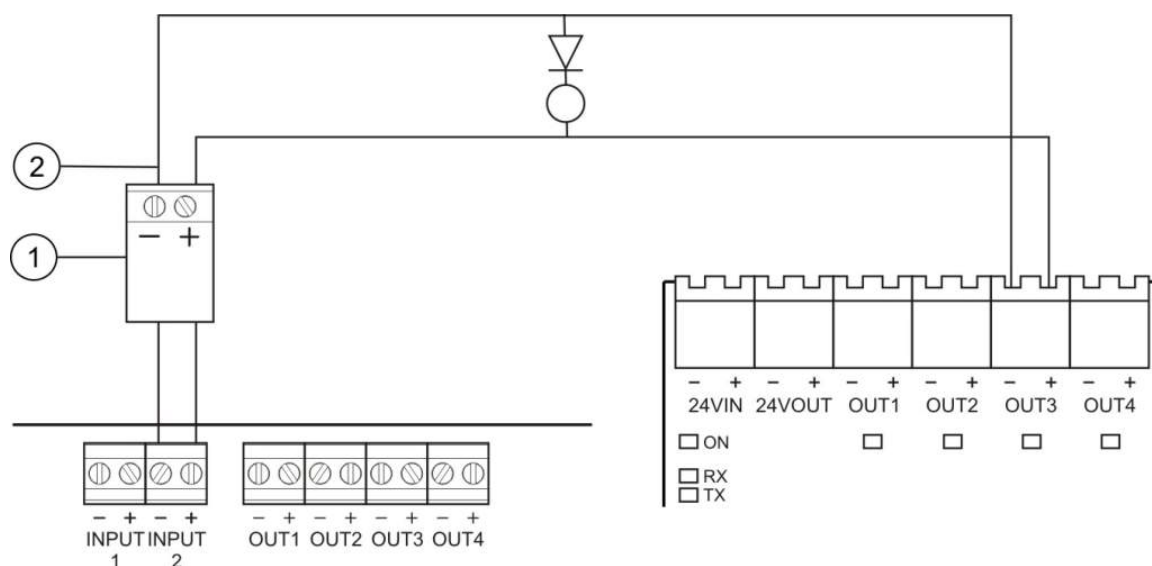

1. 2010-FS-EOL-gebruikerskaart
2. PCB-aansluitingen van de centrale
3. Aansluitingen van de 2010-1-SB-uitbreidingskaart

Voedingseenheid aansluiten

Opmerking: Om ongewenst vonken tegen te gaan, moet u eerst de netvoeding aansluiten voordat u de accu aansluit.

De centrale kan worden bediend met 110 V op 60 Hz of 230 V op 50 Hz (+10%/–15%).

De netvoeding moet rechtstreeks worden aangesloten op een aparte groep in de elektriciteitsmeterkast in het gebouw. Deze groep moet duidelijk zijn gemarkeerd, beschikken over een tweepolige schakelaar en enkel worden gebruikt voor brandmeldapparatuur.

Leid alle voedingskabels door de juiste kabelopeningen en sluit ze op het aansluitblok voor zekeringen aan zoals in Afbeelding 10 op pagina 21 wordt aangegeven.

Houd voedingskabels en andere kabels gescheiden om mogelijke kortsluitingen en interferenties te voorkomen. Maak voedingskabels altijd aan de behuizing vast zodat ze niet kunnen bewegen.

Afbeelding 10: Voedingseenheid aansluiten

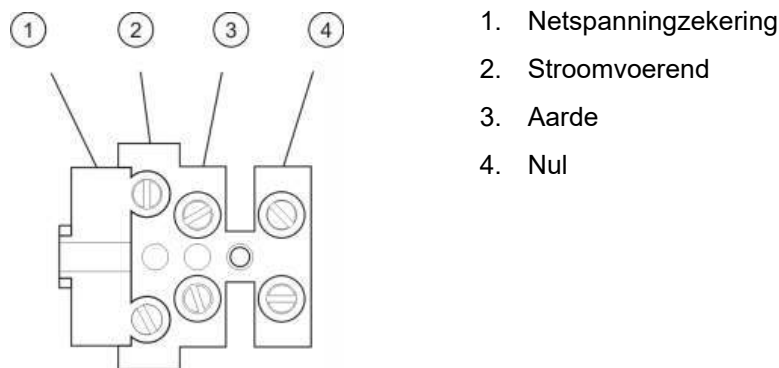

Raadpleeg Hoofdstuk 5 “Technische specificaties” op pagina 87 voor de zekeringsspecificaties.

Voeding van 115 of 230 V wisselstroom selecteren

WAARSCHUWING: Gevaar van elektrocutie. Om persoonlijk letsel of dood door elektrocutie te vermijden, dient u alle stroomtoevoer af te sluiten en opgeslagen energie te ontladen voordat u apparatuur installeert of verwijderd.

De voeding van brandmeldpanelen voor twee en vier groepen kan automatisch op 115 of 230 V wisselstroom worden ingesteld en hoeft niet te worden geconfigureerd.

De standaardvoedingsinstelling van brandmeldpanelen voor acht groepen is 230 V wisselstroom. Gebruik voor bediening met 115 V wisselstroom een kleine schroevendraaier om de voedingschakelaar, die zich aan de zijkant de voedingseenheid bevindt, zoals in Afbeelding 11 hieronder wordt aangegeven, te wijzigen.

Let op: Mogelijke schade aan apparatuur. Een onjuiste voedingsinstelling kan de voedingseenheid vernietigen.

Afbeelding 11: Voeding van 115 of 230 V wisselstroom selecteren

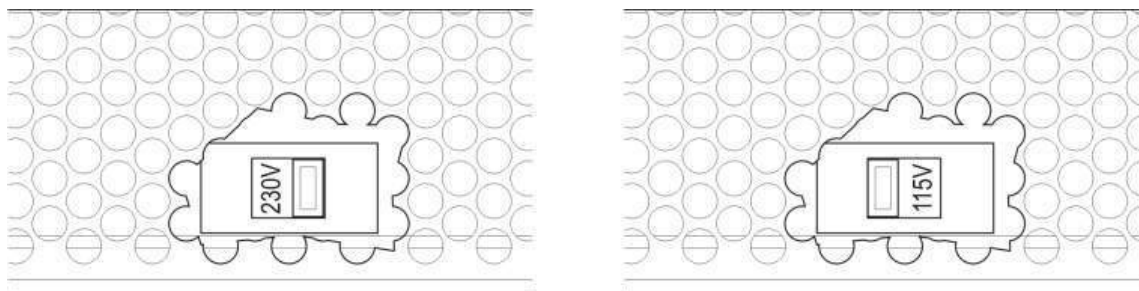

Accu's aansluiten

De centrale heeft twee oplaadbare, verzegelde zuur-loodaccu's van 12 V en 7,2 Ah of 12V en 12 Ah nodig (zie "Compatibele accu's" op pagina 85).

De accu's moeten in serie aan de onderkant van de behuizing van de centrale worden geïnstalleerd. Gebruik de meegeleverde accudraad en brugconnector en sluit de accu's aan zoals hieronder wordt afgebeeld op de BATT-aansluiting op de printplaat van de centrale. Let op de polariteit.

Opmerking: Als de centrale aangeeft dat er een fout is opgetreden in de voeding, moeten de accu's eventueel worden vervangen. Zie "Accuonderhoud" op pagina 85.

Afbeelding 12: Accu's aansluiten

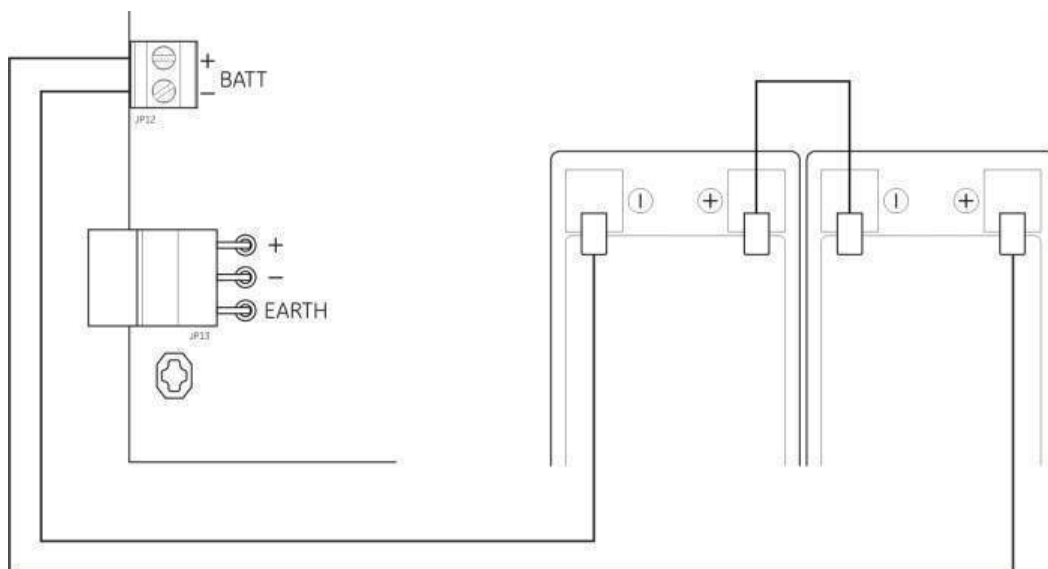

Let op: Mogelijke schade aan apparatuur. Er mogen geen andere apparaten op de BATT-aansluiting worden aangesloten.

Voeden van externe apparatuur (hulpvoedingsuitgang voor 24 V gelijkstroom)

Sluit externe apparatuur waarvoor 24 V gelijkstroom benodigd is aan op de 24 AUX-aansluitingen zoals aangegeven in Afbeelding 4 op pagina 11. De hulpuitgang voor 24 V gelijkstroom wordt bewaakt op kortsluitingen en open circuits.

WAARSCHUWING: Gebruik de hulpuitgang nooit voor het voeden van uitbreidingskaarten die zijn aangesloten op dezelfde centrale, aangezien dit kan resulteren in schade aan de hardware van de centrale.

Alarmrelais en storingsrelais aansluiten

Sluit de alarm- en storingsapparatuur aan op de ALARM- en FAULT-relais.

Elke potentiaalvrije relaisuitgangen worden in een alarm- of storings situatie geactiveerd. De uitgang van het storingsrelais wordt geactiveerd (een kortsluiting tussen de gemeenschappelijke (Common/C) en de normaal gesloten (Normally Closed/NC) klemmen van het relais) wanneer er geen storing is.

De maximale contactspanning voor elk relaiscircuit is 2 A bij 30 V gelijkstroom.

Uitbreidingskaarten aansluiten

Waarschuwing: Mogelijke schade aan apparatuur. Koppel de centrale altijd los van de netvoeding voordat u een uitbreidingskaart installeert.

Zie het installatieblad van uw uitbreidingskaart voor gedetailleerde installatiegegevens.

Een brandmeldnetwerk aansluiten

Opmerking: Raadpleeg het *2010-1-NB Installatieblad van de netwerkkaart* voor meer informatie over installatie en aansluiting.

Elke 2010-1-NB-netwerkkaart heeft twee poorten. Elke poort is aangesloten (Point to Point) op de overeenkomende poorten van de netwerkkaart in een andere centrale.

Afbeelding 13: Aansluitingen netwerkkaart

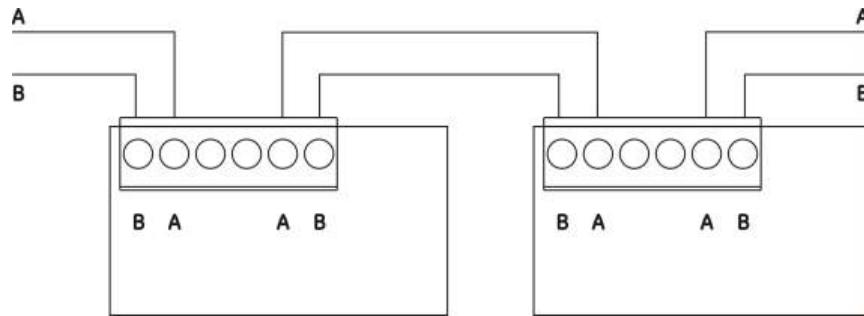

Er zijn twee bedradingsopties mogelijk:

- Ringconfiguratie
- Busconfiguratie

Ringconfiguratie

Ringnetwerkconfiguratie wordt aanbevolen omdat deze voorziet in redundantie in het transmissiepad.

Gebruik voor een ringconfiguratie (klasse A) beide poorten om alle netwerkkaarten of centrales zodanig aan te sluiten dat zij een ring vormen, zoals hieronder wordt getoond.

Afbeelding 14: Ringconfiguratie brandmeldnetwerk

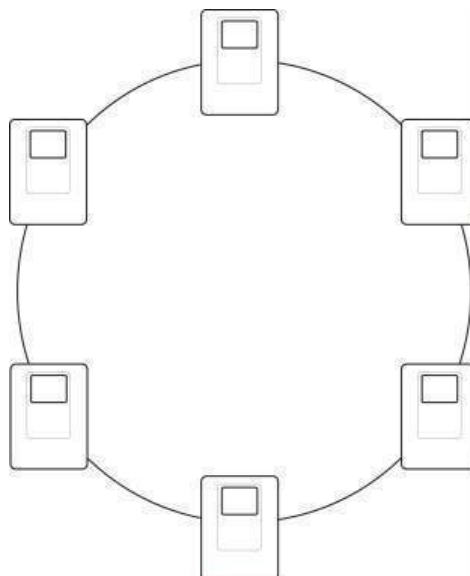

Busconfiguratie

Opmerking: Om te voldoen aan de EU-regelgeving gebruikt u deze netwerkconfiguratie alleen wanneer de meldgroepen en verplichte EN 54-2 uitgangsfuncties (signaalgever- en doormelduitgangen) niet extern zijn tussen centrales.

Busnetwerkconfiguratie wordt normaal niet aanbevolen, omdat deze niet voorziet in redundantie in het transmissiepad.

Sluit de centrales voor een busconfiguratie (klasse B) op de onderstaande wijze aan.

Afbeelding 15: Busconfiguratie brandmeldnetwerk

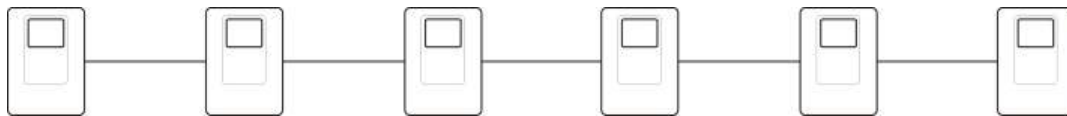

Hoofdstuk 3

Configuratie en inbedrijfstelling

Overzicht

Dit hoofdstuk bevat informatie over het configureren en in bedrijf stellen van de centrale. De configuratie is onderverdeeld in een basisconfiguratie en een geavanceerde configuratie.

Inhoud

Gebruikersinterface	29
Gebruikersinterface van centrales voor twee en vier groepen	29
Gebruikersinterface van centrales voor acht groepen	30
Gebruikersniveaus	32
Configuratietoelichting	34
Bedieningselementen configuratie	35
Veel voorkomende configuratietaken	37
Basisconfiguratie	39
Basisconfiguratiemenu	39
Standaard basisconfiguratie	41
EN 54-13-bewaking mode	43
Centrale mode	44
Ontruimingsvertraging	46
Doormeldvertraging	48
Uitgebreide doormeldvertraging	50
Uitbreidingskaarten toevoegen	51
Een kaart aan het brandmeldnetwerk toevoegen	51
Geavanceerde configuratie	52
Het geavanceerde configuratiemenu	52
Bediening van signaalgever tijdens groeptest	55
Signaalgever opnieuw starten	56
Uitschakeltijd voor het stoppen van signaalgevers	57
Groep configuratie	58
Groepvertraging	59
Groepstype	61

Ingangsconfiguratie	62
Wachtwoorden gebruikersniveau wijzigen.	64
Hulpvoeding (24 V) herstellen	65
Informatie over software, configuratie en serienummers	66
Configuratie uitbreidingskaart	68
Een uitbreidingskaart toevoegen	68
Configuratie uitbreidingskaart	69
Configuratie voor brandmeldnetwerk en herhaalpanelen	71
Basisconfiguratiemogelijkheden	72
Geavanceerde configuratiemogelijkheden	74
Inbedrijfstelling	79
Voordat u de centrale in bedrijf stelt	79
Brandmeldpaneel in bedrijf stellen	80
Functionaliteitstests	82
Responstijden	82

Gebruikersinterface

Raadpleeg de bedieningshandleiding voor informatie over de verschillende bedieningsknoppen en indicaties van de centrale.

Gebruikersinterface van centrales voor twee en vier groepen

Afbeelding 16: Gebruikersinterface van centrales voor twee en vier groepen

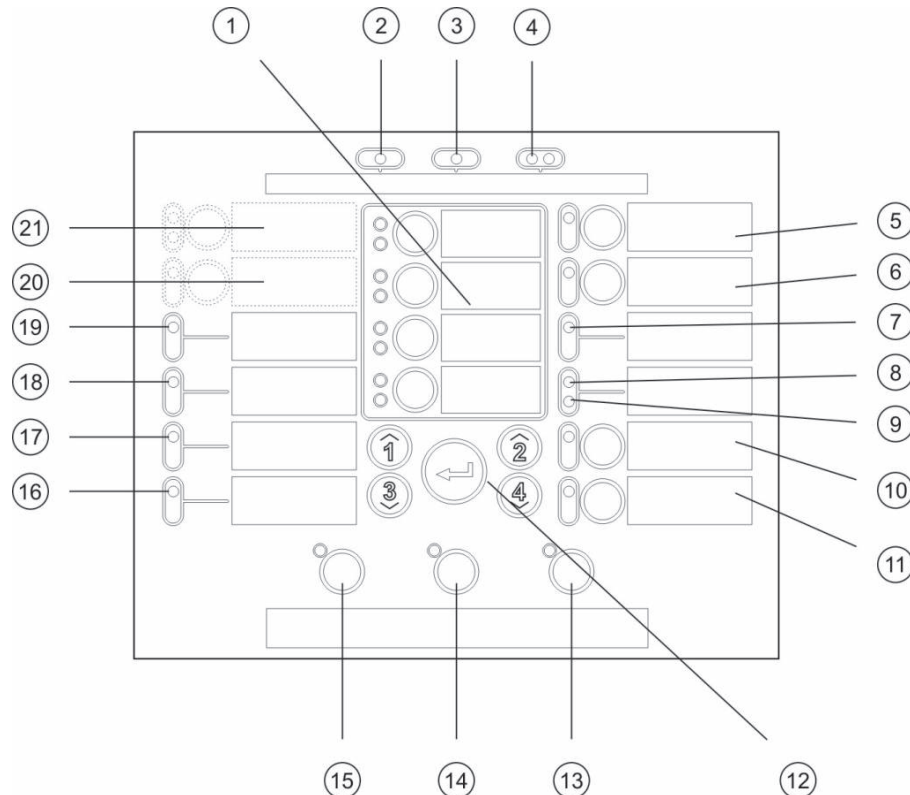

Legenda

- | | |
|---|---|
| 1. Groepenknoppen en LED's (Z1, Z2, enz.) | 12. Configuratiebedieningselementen |
| 2. Indicatie-LED Voeding | 13. Knop en indicatie-LED Herstel |
| 3. Indicatie-LED Algemene storting | 14. Knop en indicatie-LED Stop zoemer |
| 4. Algemene indicatie-LED's Brand | 15. Knop en indicatie-LED Signaalgevers aan/stop |
| 5. Knop en indicatie-LED Signaalgevers Storing/Uit/Test | 16. Indicatie-LED Storing systeem |
| 6. Knop en indicatie-LED Signaalgevers vertraging [2] | 17. Indicatie-LED Uit bedrijf |
| 7. Indicatie-LED Storing Network | 18. Indicatie-LED Aardfout |
| 8. Gereserveerd voor speciaal gebruik [2] | 19. Indicatie-LED Storing voeding |
| 9. Indicatie-LED Uitbreiding I/U Storing/Uit | 20. Knop en indicatie-LED Doormelding vertraging [1][2] |
| 10. Algemene knop Gedeelte uit en indicatie-LED | 21. Indicatie-LED's Doormelding AAN/BEV en knop Storing/Uit/Test [1][2] |
| 11. Knop Algemene test en indicatie-LED | |

Opmerkingen

- [1] Centrales voor twee groepen ondersteunen geen doormelding of waarschuwingssignaalgevers voor NEN2535.
- [2] Lokale varianten zijn voorzien van aangepaste gebruikersinterfaceknoppen en indicatie-LED's. Zie Tabel 15 op pagina 31.

Gebruikersinterface van centrales voor acht groepen

Afbeelding 17: Gebruikersinterface van centrales voor acht groepen

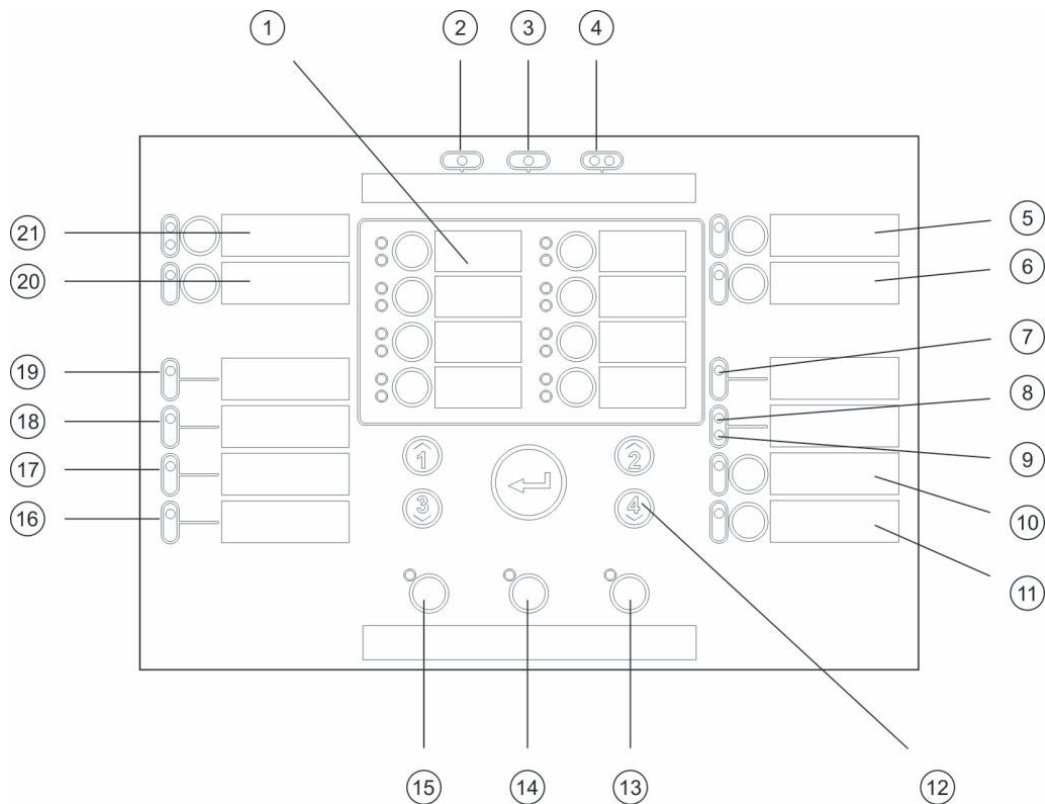

Legenda

- | | |
|---|--|
| 1. Groepenknoppen en LED's (Z1, Z2, enz.) | 12. Configuratiebedieningselementen |
| 2. Indicatie-LED Voeding | 13. Knop en indicatie-LED Herstel |
| 3. Indicatie-LED Algemene storting | 14. Knop en indicatie-LED Stop zoemer |
| 4. Algemene indicatie-LED's Brand | 15. Knop en indicatie-LED Signaalgevers aan/stop |
| 5. Knop en indicatie-LED Signaalgevers Storing/Uit/Test | 16. Indicatie-LED Storing systeem |
| 6. Knop en indicatie-LED Signaalgevers vertraging [2] | 17. Indicatie-LED Uit bedrijf |
| 7. Indicatie-LED Storing Network | 18. Indicatie-LED Aardfout |
| 8. Gereserveerd voor speciaal gebruik [2] | 19. Indicatie-LED Storing voeding |
| 9. Indicatie-LED Uitbreiding I/U Storing/Uit | 20. Knop en indicatie-LED Doormelding vertraging [2] |
| 10. Algemene knop Gedeelte uit en indicatie-LED | 21. Indicatie-LED's Doormelding AAN/BEV en knop Storing/Uit/Test [2] |
| 11. Knop Algemene test en indicatie-LED | |

Opmerkingen

- [1] Centrales voor twee groepen ondersteunen geen doormelding of waarschuwingssignaalgevers voor NEN2535.
- [2] Lokale varianten zijn voorzien van aangepaste gebruikersinterfaceknoppen en indicatie-LED's. Zie Tabel 15 op pagina 31.

Tabel 15: Regionale varianten van interfaceknoppen en indicatie-LED's

Item	EN 54	NEN 2535	NBN S 21-100
6	Signaalgevers vertraging	Besturingsapparaat Storing/Uit/Test	Signaalgevers vertraging ontruiming
8	Gereserveerd	Storingsmelding Storing/Uitgeschakeld	Gereserveerd
15	Signaalgevers aan/stop	Signaalgevers aan/stop	Ontruiming aan/stop
20	Doormelding vertraging	Doormelding vertraging	Waarschuwing signaalgevers vertraging
21	Doormelding AAN/BEV	Doormelding AAN/BEV	Waarschuwingssignaalgevers aan/stop

Gebruikersniveaus

Voor uw veiligheid zijn de toegangsmogelijkheden van enkele functies van dit product met toegangsniveaus beperkt. De toegangsprivileges voor elk toegangsniveau worden hieronder beschreven.

De in dit hoofdstuk beschreven configuratietaken kunnen uitsluitend door een installateur gebruikersniveau worden uitgevoerd, ofwel op basisniveau ofwel op geavanceerd niveau. Deze gebruikersniveaus zijn voorbehouden aan de installatiemonteurs die geautoriseerd en verantwoordelijk zijn voor de installatie en configuratie van het systeem.

Openbare gebruiker

Het algemene gebruikersniveau is het standaard gebruikersniveau.

Op dit niveau zijn basis bedieningshandelingen mogelijk, zoals het reageren op een brandalarm, bluswerkzaamheden of storingswaarschuwingen van de centrale. Er is geen wachtwoord vereist.

Operator gebruiker

Op het operator-gebruikersniveau kunnen extra bedieningstaken worden uitgevoerd zoals het geven van opdrachten aan het systeem of het uitvoeren van onderhoudsfuncties. Dit toegangsniveau is gereserveerd voor geautoriseerde gebruikers die training in het bedienen van de centrale hebben gehad.

Raadpleeg de bedieningshandleiding voor meer informatie over de functies die beschikbaar zijn voor openbaar-gebruikerniveau en operator-gebruikerniveau.

Basisinstallatie-gebruiker

Dit gebruikersniveau is bedoeld om snel basisinstallatieopties in te stellen die in de meeste toepassingen voorkomen.

Geavanceerde installatie-gebruiker



Dit gebruikersniveau is bedoeld voor installateurs die zeer specifieke toepassingen moeten instellen waarbij alle geavanceerde functies van de centrale benodigd zijn. Dit niveau is tevens nodig voor installateurs die kleine aanpassingen willen doen nadat ze een basisinstallatie hebben ingesteld.

De wachtwoorden en aanduidingen voor elk gebruikersniveau worden beschreven in “Gebruikersniveauwachtwoorden en aanduidingen” op pagina 33.

Gebruikersniveauwachtwoorden en aanduidingen

De standaard gebruikersniveauwachtwoorden en de overeenkomende indicatie-LED's en aanduidingen op het display bestaande uit zeven segmenten worden in onderstaande tabel weergegeven. De display met zeven segmenten is alleen zichtbaar wanneer de kap van de centrale verwijderd is. Zie Afbeelding 1 op pagina 6 en Afbeelding 2 op pagina 7.

Tabel 16: Gebruikersniveauwachtwoorden en aanduidingen

Gebruikersniveau	Wachtwoord	Bevestigd	Standaardweergave	Aangepaste display
Algemeen	Geen	Geen	Geen	Geen
Operator	2222	De indicatie-LED Herstel brandt continu	Geen	Geen
Basisinstallatie	3333	De indicatie-LED Herstel knippert		
Geavanceerde installatie	4444	De indicatie-LED Herstel knippert		

Opmerking: Als u geavanceerde configuratieopties heeft gebruikt voor het instellen van een aangepaste ingangsconfiguratie, groepvertraging, groepconfiguratie of groeptype, start het display bestaande uit zeven segmenten standaard het aangepaste display (bedieningsmodemenu) op. Zie “Centrale mode” op pagina 44 voor meer informatie.

Configuratieoverzicht

Om een snelle configuratie van de meest voorkomende taken mogelijk te maken is de configuratie in twee niveaus onderverdeeld, namelijk de basisconfiguratie en de geavanceerde configuratie.

Raadpleeg “Basisconfiguratie” op pagina 39 voor informatie over de basisconfiguratieopties. Raadpleeg “Geavanceerde configuratie” op pagina 52 voor informatie over de geavanceerde configuratieopties.

Opmerking: De functies Herstel en Stop zoemer zijn niet beschikbaar in de configuratiemode. Om de centrale opnieuw in te stellen of de interne zoemer te stoppen moet u eerst de configuratiemode afsluiten. Zie “Veel voorkomende configuratietaken” op pagina 37 voor informatie over het afsluiten van de configuratiemode.

Bedieningselementen configuratie

U kunt met de configuratiebedienelementen van het voorpaneel en de display bestaande uit zeven segmenten de centrale configureren. U kunt de configuratieknoppen ook gebruiken voor het invoeren van het wachtwoord voor het gebruikersniveau.

Configuratiebedienelementen

De configuratieknoppen bevinden zich op het frontpaneel van de centrale.

Afbeelding 18: Bedienelementen voorpaneel

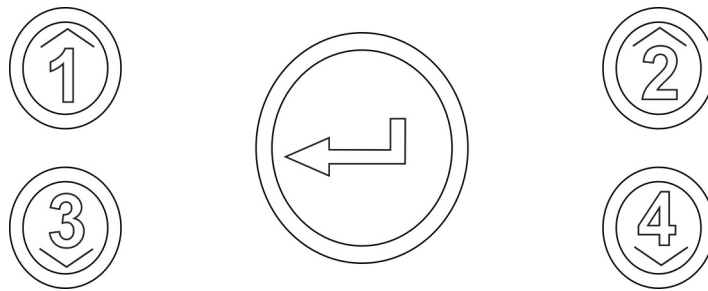

Knop	Functie
1	Hiermee gaat u naar het volgende configuratiemenu via het zeven segmenten display
2	Hiermee gaat u naar de volgende configuratiewaarde van het actieve menu via het zeven segmenten display
3	Hiermee gaat u naar het vorige configuratiemenu via het zeven segmenten display
4	Hiermee gaat u naar de vorige configuratiewaarde van het actieve menu via het zeven segmenten display
Enter	Hiermee bevestigt u een menuselectie of een geselecteerde invoerwaarde. [1]

[1] In panelen die geconfigureerd zijn als herhaal panelen in een brandmeldnetwerk wordt normaal gesproken de status van verschillende panelen weergegeven. Als u deze knop gedurende 3 seconden ingedrukt houdt, wordt de lokale paneelstatus tijdelijk weergegeven.

Zeven segmenten display

Het display met zeven segmenten is alleen zichtbaar wanneer de kap van de centrale verwijderd is (zie Afbeelding 1 op pagina 6 en Afbeelding 2 op pagina 7).

Afbeelding 19: Zeven segmenten display

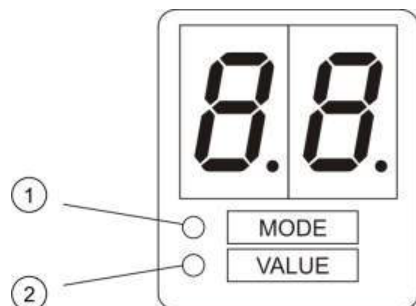

1. Indicatie-LED Modus
2. Indicatie-LED voor instellingen

Tabel 17: Mode en waarde van LED's

Bevestigd	Aanduidingen
Mode	Selecteer een <i>menu</i> met de knoppen 1 en 3 wanneer deze indicatie-LED continu brandt. — of — Selecteer een <i>submenu</i> met de knoppen 1 en 3 wanneer deze indicatie-LED knippert.
Waarde	Selecteer een <i>waarde</i> met de knoppen 2 en 4 wanneer deze indicatie-LED continu brandt

Veel voorkomende configuratietaken

Ga als volgt te werk om de configuratiemodus te openen:

1. Verwijder de kap van de centrale zodat het zeven segmenten display zichtbaar is.
2. Voer een geldig wachtwoord voor installateur gebruikersniveau in (3333 voor basisconfiguratie of 4444 voor geavanceerde configuratie).
3. Druk op Enter.

Wanneer u voor de eerste keer de configuratiemodus opent, brandt de indicatie-LED Modus op het zeven segments display continu. Raadpleeg voor andere aanduidingen Tabel 17 op pagina 36.

Ga als volgt te werk om een menu te selecteren:

1. Selecteer met de menuselectieknoppen (1 en 3) het vereiste menu.
2. Druk op Enter.

Als er een configuratiemenu is geselecteerd, brandt de indicatie-LED voor instellingen op het zeven segments display continu.

Ga als volgt te werk om een waarde te selecteren:

1. Selecteer met de selectieknoppen (2 en 4) de vereiste waarde.
2. Druk op Enter.

Ga als volgt te werk om de configuratiemodus af te sluiten en uw wijzigingen op te slaan:

1. Druk op Stop zoemer.
2. Druk op Enter.

— of —

1. Stel het display in zoals hieronder is aangegeven en druk vervolgens op Enter.

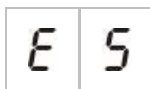

De indicatie-LED Stop zoemer knippert om aan te geven dat de configuratie is gewijzigd.

Opmerking: Voer al de configuratiewijzigingen door die vereist zijn voordat u uw wijzigingen opslaat en de configuratiemode afsluit.

Ga als volgt te werk om de configuratiemode af te sluiten en uw wijzigingen niet op te slaan:

1. Druk op Herstel.

— of —

1. Stel het display in zoals hieronder is aangegeven en druk vervolgens op Enter.

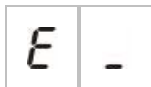

Als er gedurende 5 minuten geen knop wordt ingedrukt, sluit de centrale de configuratiemode af.

Visuele aanduidingen voor huidige en geselecteerde instelling

De huidige en geselecteerde instellingen worden als volgt aangegeven.

Tabel 18: Zichtbare aanduidingen voor instellingen

Status	Aanduiding
Huidige instelling	Beide decimale punten op het display branden continu
Nieuwe geselecteerde instelling	Beide decimale punten op het display knipperen
Andere instelling	Beide decimale punten op het display branden niet

Ga als volgt te werk om de vorige configuratie te herstellen:

1. Stel het display in zoals hieronder is aangegeven en druk vervolgens op Enter.

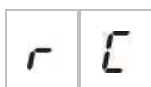

Ga als volgt te werk om de fabrieksconfiguratie te herstellen:

1. Stel het display in zoals hieronder is aangegeven en druk vervolgens op Enter.











Basisconfiguratie





Het standaardwachtwoord voor de basisconfiguratie is 3333. Na het invoeren van het wachtwoord wordt als eerste menu de standaard basisconfiguratie (verwijzend naar installateur gebruikersniveau) weergegeven. Zie voor meer informatie “Gebruikersniveauwachtwoorden en aanduidingen” op pagina 33.

Basisconfiguratiemenu

In onderstaande tabel vindt u de configuratieopties voor dit menu. Raadpleeg het verwante onderwerp voor meer informatie over elke optie.

Tabel 19: Basisconfiguratiemenu

Weergave	Menu	Waarden	Bedieningsmodus
	Standaard basisconfiguratie	Raadpleeg onderwerp	Alles
	EN 54-13-bewaking	AAN/UIT	EN 54-2 EN 54-2 Evacuatie EN 54-2 Scandinavië NBN S 21-100 NEN 2535 Aangepast
	Mode Centrale	EN 54-2 EN 54-2 Evacuatie EN 54-2 Scandinavië BS 5839-1 (geen 2e fase) BS 5839-1 (2e fase) NBN S 21-100 NEN 2535 Aangepast	Alles
	Ontruimingsvertraging (of vertraging evacuatiesignaalgever voor NBN S 21-100 mode)	00 tot 10 minuten	EN 54-2 EN 54-2 Evacuatie EN 54-2 Scandinavië NBN S 21-100
	Doormeldvertraging (of waarschuwingssignaalgever vertraging voor NBN S 21-100 mode)	00 tot 10 minuten	EN 54-2 EN 54-2 Scandinavië NBN S 21-100 NEN 2535
	Uitgebreide doormeldvertraging	00 tot 10 minuten	EN 54-2 EN 54-2 Scandinavië NEN 2535
	Uitbreidingskaart toevoegen [1]	00 tot 04 modules	Alles
	ID van brandmeldnetwerk [2]	00 tot 32	Alles

Weergave	Menu	Waarden	Bedieningsmodus
	Vorige configuratie herstellen	Nvt	Alles
	Fabrieksconfiguratie herstellen	Nvt	Alles
	Afsluiten zonder opslaan	Nvt	Alles
	Opslaan en afsluiten	Nvt	Alles

[1] Als een of meer uitbreidingskaarten worden geïnstalleerd, zijn er extra menuopties beschikbaar. Zie “Configuratie uitbreidingskaart” op pagina 68.

[2] Er zijn extra menuopties beschikbaar als de centrale is ingesteld voor aansluiting op het brandmeldnetwerk (de ID van het brandmeldnetwerk is niet 00). Zie “Configuratie voor brandmeldnetwerk en herhaalpanelen” op pagina 71.

Voor het aansluiten van de centrale op een brandmeldnetwerk moet een optionele kaart voor het brandmeldnetwerk worden geïnstalleerd. Zie voor meer informatie “Een brandmeldnetwerk aansluiten” op pagina 25 en raadpleeg ook het installatieblad van de netwerkkaart.

Standaard basisconfiguratie

Gebruik dit menu om vaak voorkomende configuratievoorinstellingen van de bedieningsmode te selecteren. De standaardinstelling is 01 (EN 54-2, passieve eindelusmodule)

Ga als volgt te werk om een configuratievoorinstelling van de bedieningsmode te selecteren:

1. Stel het display in zoals hieronder is aangegeven en druk vervolgens op Enter.

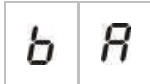

2. Selecteer met de selectieknoppen (2 en 4) een waarde.

Zie Tabel 20 hieronder voor een beschrijving van de voorinstellingen.

3. Druk op Enter.

4. Sla uw wijzigingen op.

Hieronder vindt u een lijst met geselecteerde configuratieinstellingen voor de bedieningsmode. Zie Bijlage A “Vooraf ingestelde configuratiewaarden” op pagina 99 voor een uitgebreide lijst met alle beschikbare configuratieinstellingen en -kenmerken.

Tabel 20: Veelgebruikte configuratie-voorinstellingen van de bedieningsmode (EN 54-13 uitgeschakeld)

Weergave	Bedieningsmodus	Groep eindelijk	Groeptype
01 (standaard)	EN 54-2	Passief	Gemengd
05	EN 54-2 ontruimen	Passief	Gemengd
07	EN 54-2 Scandinavië	Passief	Gemengd
11	BS 5839-1	Actief	Gemengd
21	NBN S 21-100	Passief	Oneven groepen: Automatisch Even groepen: Handmatig
31	NEN 2535	Passief	Oneven groepen: Automatisch Even groepen: Handmatig

Het eerste cijfer op het display geeft de bedieningsmodus aan en het tweede cijfer het configuratietype. Als een aangepaste configuratie is ingesteld (via het geavanceerde configuratiemenu), dan is het tweede getal zoals hieronder is aangegeven een nul.

Weergave	Configuratie	Weergave	Configuratie
01	EN 54-2 vooraf ingestelde configuratie	00	EN 54-2 aangepaste configuratie
11	BS 5839-1 vooraf ingestelde configuratie	10	BS 5839-1 aangepaste configuratie
21	NBN S 21-100 vooraf ingestelde configuratie	20	NBN S 21-100 aangepaste configuratie
31	NEN 2535 vooraf ingestelde configuratie	30	Aangepaste NEN 2535-configuratie

EN 54-13-bewaking mode

Selecteer via dit menu de groepsbewakingsmode (EN 54-13-bewaking ingeschakeld of uitgeschakeld). EN 54-13-groepsbewaking is standaard uitgeschakeld.

Opmerking: EN 54-13-bewakingsmode is niet beschikbaar in BS 5839-1 mode of in elke mode waarin CleanMe is ingeschakeld.

De bewakingsmode configureren:

1. Stel het display in zoals hieronder is aangegeven en druk vervolgens op Enter.

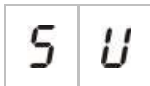

De Signaalgever en Doormelding Storing/Uit/Test indicatie-LED's en alle groeps-LED's knipperen snel om aan te geven dat het configuratiemenu van de bewakingsmode actief is.

2. Selecteer de bewakingsmode met de selectieknoppen (2 en 4).
3. Druk op Enter.
4. Sla uw wijzigingen op.

Hieronder vindt u de voor deze functie beschikbare instellingen.

Weergave	Beschrijving
	Standaardinstelling. EN 54-13-groepsbewaking is uitgeschakeld en alle uitgangen worden geconfigureerd als klasse B.
	EN 54-13-groepsbewaking is ingeschakeld en alle uitgangen worden geconfigureerd als klasse A.

Centrale mode

Gebruik dit alleen-lezen-menu om de bedieningsmode van de centrale te bekijken.

Ga als volgt te werk om de bedieningsmode weer te geven:

1. Stel het display in zoals hieronder is aangegeven en druk vervolgens op Enter.



Hieronder vindt u de displayaanduidingen voor elke bedieningsmode.

Weergave	Bedieningsmodus
	EN 54-2
	EN 54-2 ontruimen
	EN 54-2 Scandinavië
	BS 5839-1 (geen tweede fase)
	BS 5839-1 (tweede fase)
	NBN S 21-100
	NEN 2535
	Aangepast

Zie Bijlage A “Vooraf ingestelde configuratiewaarden” op pagina 99 voor voorinstellingen en standaardinstellingen voor elke bedieningsmode.

Aangepaste bedieningsmode

Als een van de volgende groepconfiguratieinstellingen van de vooraf ingestelde instellingen van de bedieningsmode zijn gewijzigd, wordt er een aangepaste bedieningsmode weergegeven:

- Groepvertraging
- Groep configuratie
- Groeotype
- Ingangsconfiguratie

In het display met zeven segmenten worden de aanduidingen in de aangepaste mode afgewisseld met aanduidingen in de basisbedieningsmode, zoals hierboven wordt weergegeven.

Ontruimingsvertraging

Opmerking: Via dit menu stelt u evacuatie signaalgeververtragingen in de NBN S 21-100-mode.

Gebruik dit menu om een signaalgeververtraging van maximaal 10 minuten te configureren in bedieningsmodi waarin de functie beschikbaar is.

Standaardvertragingen

Hieronder vindt u de standaard signaalgeververtragingen voor elke bedieningsmode.

Tabel 21: Standaardinstellingen signaalgeververtraging

Bedieningsmodus	Standaardvertraging in minuten
EN 54-2 EN 54-2 Evacuatie EN 54-2 Scandinavië BS 5839-1	00
NBN S 21-100	01
NEN 2535	Deze functie is niet beschikbaar in deze bedieningsmode.

Ga als volgt te werk om een vertraging te configureren:

1. Stel het display in zoals hieronder is aangegeven en druk vervolgens op Enter.



Als de indicatie-LED Signaalgever vertraagd snel knippert, is het configuratiemenu van de signaalgeververtraging actief.

2. Selecteer met de selectieknoppen (2 en 4) een waarde van 00 tot 10 minuten voor de vertraging.
3. Druk op Enter.
4. Sla uw wijzigingen op.

Als de vertraging geconfigureerd is, moet de vertraging op operator gebruikersniveau worden ingeschakeld.

Ga als volgt te werk om een geconfigureerde vertraging in te schakelen:

1. Sluit Installateur gebruikersniveau af.
2. Voer het wachtwoord voor operator gebruikersniveau in.
3. Druk op de toets Signaalgever vertraagd.

Een continu brandende indicatie-LED Signaalgever vertraagd geeft aan dat de vertraging ingeschakeld is.

Vertragingbediening signaalgever uitgangen

De vertraging geldt alleen voor de activering van signaalgeveruitgangen als aan *alle* van de volgende voorwaarden is voldaan:

- De vertraging is ingeschakeld
- Het alarmactiverende apparaat (detector of handbrandmelder) wordt geïnstalleerd in een automatische groep of het alarmactiverende apparaat is een detector die is geïnstalleerd in een gemengde groep
- Het alarmactiverende apparaat wordt geconfigureerd in een groep met (standaard) ingestelde vertragingen
- Ingangen die gebruikmaken van de functie *vertragingen uit* moeten niet actief zijn

Als de vertraging niet is ingeschakeld, worden direct na detectie van het brandalarm door de centrale signaalgeveruitgangen geactiveerd.

Doormeldvertraging

Opmerking: Via dit menu configureert u waarschuwing signaalgeververtragingen in de NBN S 21-100-mode.

Gebruik dit menu om een waarschuwingsvertraging van maximaal 10 minuten te configureren in bedieningsmodi waarin de functie beschikbaar is.

Standaardvertragingen

Hieronder vindt u de standaard waarschuwingsvertraging voor elke bedieningsmodus.

Tabel 22: Standaardinstellingen doormeldvertraging

Bedieningsmodus	Standaardvertraging in minuten
EN 54-2 Scandinavië	01
NEN 2535	01
EN 54-2 NBN S 21-100	00
EN 54-2 Evacuatie BS 5839-1	Deze functie is niet beschikbaar in deze bedieningsmodi.

Ga als volgt te werk om een vertraging te configureren:

1. Stel het display in zoals hieronder is aangegeven en druk vervolgens op Enter.



Als de indicatie-LED Doormelding vertraging snel knippert, is het configuratiemenu van de doormeldvertraging actief.

2. Selecteer met de selectieknoppen (2 en 4) een waarde van 00 tot 10 minuten voor de vertraging.
3. Druk op Enter.
4. Sla uw wijzigingen op.

Als de vertraging geconfigureerd is, moet de vertraging op operator gebruikersniveau worden ingeschakeld.

Ga als volgt te werk om een geconfigureerde vertraging in te schakelen:

1. Sluit Installateur gebruikersniveau af.
2. Voer het wachtwoord voor operator gebruikersniveau in.
3. Druk op de doormeldvertragingknop.

Als de indicatie-LED Doormelding vertraging continu brandt, is de vertraging ingeschakeld.

Bediening doormeldvertraging

De vertraging geldt alleen voor de activering van doormelding (indien ingesteld) als aan *alle* van de volgende voorwaarden is voldaan:

- De vertraging is ingeschakeld
- Het alarmactiverende apparaat (detector of handbrandmelder) wordt geïnstalleerd in een automatische groep (of het alarmactiverende apparaat is een detector die is geïnstalleerd in een gemengde groep)
- Het alarmactiverende apparaat wordt geconfigureerd in een groep met (standaard) ingestelde vertragingen
- Er is geen ingang geactiveerd voor het annuleren van de doormeldvertraging (indien ingesteld)
- Ingangen die gebruikmaken van de functie *vertragingen uit* moeten niet actief zijn

Als de vertraging niet is ingeschakeld, wordt direct na detectie van het brandalarm door de centrale doormelding geactiveerd (indien ingesteld).

Uitgebreide doormeldvertraging

Gebruik dit menu om een uitgebreide waarschuwingsvertraging van maximaal 10 minuten te configureren in bedieningsmodi waarin de functie beschikbaar is.

Standaardvertragingen

Hieronder vindt u de standaard uitgebreide waarschuwingsvertraging voor elke bedieningsmode.

Tabel 23: Standaardwaarden uitgebreide doormeldvertraging

Bedieningsmodus	Standaardvertraging in minuten
EN 54-2 Scandinavië	03
NEN 2535	03
EN 54-2	00
EN 54-2 Ontruiming BS 5839-1 NBN S 21-100	Deze functie is niet beschikbaar in deze bedieningsmodi.

Ga als volgt te werk om een uitgebreide vertraging te configureren:

1. Stel het display in zoals hieronder is aangegeven en druk vervolgens op Enter.



Als de indicatie-LED Doormelding vertraging snel knippert, is het configuratiemenu van de doormeldvertraging actief.

2. Selecteer met de selectieknoppen (2 en 4) een waarde van 00 tot 10 minuten voor de vertraging.

Deze instelling moet groter zijn dan de geconfigureerde doormeldvertraging.

3. Druk op Enter.
4. Sla uw wijzigingen op.

Als de vertraging is geconfigureerd wordt de vertraging tegelijkertijd met de standaard doormeldvertraging ingeschakeld.

Als de indicatie-LED Doormelding vertraging continu brandt, zijn alle geconfigureerde doormeldvertragingen ingeschakeld.

Bediening uitgebreide doormeldvertraging

Dezelfde voorwaarden die vereist zijn voor het toepassen van een doormeldvertraging gelden voor het toepassen van een uitgebreide doormeldvertraging (d.w.z. vertraging ingeschakeld, automatisch alarm in een groep met ingestelde vertragingen, geen ingang geactiveerd voor het annuleren van de doormeldvertraging, en geen ingang waarvoor de functie Vertragingen uit is geactiveerd).

Als de voorwaarden aanwezig zijn om de vertraging, doormeldvertraging en uitgebreide doormelding toe te passen, verlopen de vertragingen bij melding van een brandalarm gelijktijdig. Na een alarmsituatie is de doormeldvertraging de actieve vertraging voor het activeren van doormelding.

In de NEN 2535-bedieningsmodus wordt de uitgebreide doormeldvertraging de actieve vertraging voor het activeren van doormelding wanneer de signaalgevers worden gestopt (door te drukken op de knop Signaalgevers aan/stop) en blijven uit wanneer de standaard doormeldvertragingstijd verstreken is.

In EN54-2, NEN2535 en EN 54-2 Scandinavië bedieningsmode, wordt de uitgebreide doormeldvertraging de actieve vertraging voor het activeren van doormelding in de situatie dat een schakelaar voor uitgebreide doormeldvertraging wordt geactiveerd (aangesloten op een als zodanig ingestelde ingang) terwijl de standaard doormeldvertraging verstrijkt.

Uitbreidingskaarten toevoegen

Zie “Configuratie uitbreidingskaart” op pagina 68 voor informatie over het aan brandsystemen toevoegen van uitbreidingskaarten en het configureren ervan.

Een kaart aan het brandmeldnetwerk toevoegen

Zie “Configuratie voor brandmeldnetwerk en herhaalpanelen” op pagina 71 voor informatie over het toevoegen van een brandmeldnetwerkkkaart aan het brandmeldsysteem en hoe u deze configureert.

Geavanceerde configuratie





Het standaardwachtwoord voor de geavanceerde configuratie is 4444. Na het invoeren van het wachtwoord wordt als eerste menu de geavanceerde standaardconfiguratie (verwijzend naar het geavanceerde gebruikersniveau voor installateurs) of de bedieningsmodus weergegeven. Zie voor meer informatie “Gebruikersniveauwachtwoorden en aanduidingen” op pagina 33.







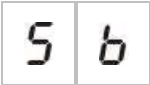
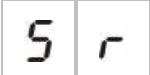

Het geavanceerde configuratiemenu

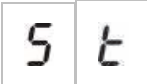
Configuratieopties voor dit menu worden weergegeven in Tabel 24 op pagina 52. Raadpleeg het verwante onderwerp voor meer informatie over elke optie.

Opmerking: Alle in “Basisconfiguratie” op pagina 39 opgenomen configureerbare opties zijn ook beschikbaar in het geavanceerde configuratiemenu.

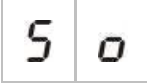
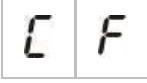
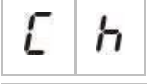
Tabel 24: Het geavanceerde configuratiemenu

Weergave	Menu	Waarden	Bedieningsmodus
	Geavanceerde standaardconfiguratie	Configuratieinstellingen zoals gedefinieerd in “Standaard basisconfiguratie” op pagina 41	Alles
	EN 54-13-bewaking	AAN/UIT	EN 54-2 EN 54-2 Evacuatie EN 54-2 Scandinavië NBN S 21-100 NEN 2535 Aangepast
	Mode Centrale	EN 54-2 EN 54-2 Evacuatie EN 54-2 Scandinavië BS 5839-1 (geen 2e fase) BS 5839-1 (2e fase) NBN S 21-100 NEN 2535 Aangepast	Alles
	Ontruimingsvertraging (of vertraging evacuatiesignaalgever voor NBN S 21-100 mode)	00 tot 10 minuten	EN 54-2 EN 54-2 Evacuatie EN 54-2 Scandinavië NBN S 21-100
	Bediening van signaalgever tijdens groeptest	AAN/UIT	Alles
	Signaalgever opnieuw starten	AAN/UIT	Alles

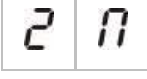
Weergave	Menu	Waarden	Bedieningsmodus
	Uitschakeltijd voor het stoppen van signaalgevers	0 tot 10 minuten	Alles
	Doormeldvertraging (of waarschuwingssignaalgever vertraging voor NBN S 21-100 mode)	00 tot 10 minuten	EN 54-2 EN 54-2 Scandinavië NBN S 21-100 NEN 2535
	Uitgebreide doormeldvertraging	00 tot 10 minuten	EN 54-2 EN 54-2 Scandinavië NEN 2535
	Uitbreidingskaart toevoegen [1]	00 tot 04 modules	Alles
	ID van brandmeldnetwerk [2]	00 tot 32	Alles
	Softwareversie	Alleen-lezen	Alles
	Configuratieversie	Alleen-lezen	Alles
	Configuratietijd	Alleen-lezen	Alles
	Configuratedatum	Alleen-lezen	Alles
	Groep configuratie [1]	Passieve eindelusweerstand Actieve eindelusweerstand Niet vergrendeld Passieve eindelusweerstand met CleanMe Actieve eindelusweerstand met CleanMe Intrinsiek veilig	Alles
	Groepvertraging	AAN/UIT	Alles
	Groepstype	Gemengd Automatisch Handmatig	Alles

Weergave	Menu	Waarden	Bedieningsmodus
	Ingangsconfiguratie	Op afstand resetten Vertragingen uit Uitbreiding vertraging doormelding Doormeldvertraging Klassewijziging Open supervisie storingsmeldinguitgang (alleen NEN 2535) Doormelding bevestiging (type 1, 100 seconden) Doormelding bevestiging (type 2, 240 seconden) FBF-interface (signaalgevers uitgeschakeld)	Alles
	Wachtwoord gebruikersniveau 2	0 t/m 4444	Alles
	Wachtwoord basisgebruikersniveau 3	0 t/m 4444	Alles
	Wachtwoord geavanceerd gebruikersniveau 3	0 t/m 4444	Alles
	Serienummer van printplaat van centrale	Alleen lezen	Alles
	Hulpvoeding (24 V) herstellen	AAN/UIT	Alles
	Vorige configuratie herstellen	Nvt	Alles
	Fabrieksconfiguratie herstellen	Nvt	Alles
	Afsluiten zonder opslaan	Nvt	Alles
	Opslaan en afsluiten	Nvt	Alles

[1] De functie CleanMe is niet beschikbaar voor Kilsen-apparaten.

Bediening van signaalgever tijdens groeptest

Gebruik dit menu om de signaalgeverbediening tijdens een groeptest te configureren. De standaardinstelling voor alle bedieningsmodi is ON (AAN).

Ga als volgt te werk om tijdens een groeptest de bediening van de signaalgever te configureren:

1. Stel het display in zoals hieronder is aangegeven en druk vervolgens op Enter.

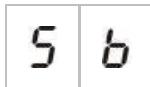

De indicatie-LED Signaalgevers aan/stop knippert snel om aan te geven dat als het configuratiemenu van de groepstest actief is, de signaalgevers bediend worden.

2. Selecteer met de selectieknoppen (2 en 4) een waarde.
3. Druk op Enter.
4. Sla uw wijzigingen op.

Hieronder vindt u de voor deze functie beschikbare instellingen.

Weergave	Beschrijving
	De interne zoemer en signaalgevers klinken gedurende 5 seconden wanneer er tijdens een groeptest een alarm wordt geactiveerd.
	De interne zoemer en signaalgevers klinken niet wanneer tijdens een groeptest een alarm wordt geactiveerd.

Signaalgever opnieuw starten

Gebruik dit menu om het opnieuw laten starten van de signaalgevers te configureren, in- of uitschakelen. Zo kunt u bepalen hoe de signaalgever tijdens een brandalarmgebeurtenis moet reageren nadat de signaalgevers door een druk op de toets Signaalgevers aan/stop zijn gestopt en een nieuwe alarmgebeurtenis wordt gerapporteerd. De standaardinstelling is ON (AAN).

Ga als volgt te werk om de signaalgever opnieuw te laten starten:

1. Stel het display in zoals hieronder is aangegeven en druk vervolgens op Enter.

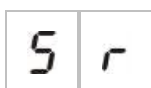

Een snel knipperende indicatie-LED Signaalgevers aan/stop geeft aan dat het configuratiemenu voor het opnieuw laten klinken van de signaalgever actief is.

2. Selecteer met de selectieknoppen (2 en 4) een waarde.
3. Druk op Enter.
4. Sla uw wijzigingen op.

Hieronder vindt u de voor deze functie beschikbare instellingen.

Weergave	Beschrijving
	De signaalgevers starten opnieuw als er een nieuwe brandalarmgebeurtenis wordt gegenereerd vanuit een andere groep.
	De signaalgevers starten niet opnieuw als er een nieuwe brandalarmgebeurtenis wordt gegenereerd vanuit een andere groep.

Opmerking: Voor nieuwe brandalarmgebeurtenissen in dezelfde groep geldt dat de signaalgevers altijd opnieuw starten als het eerste alarm door een detector gemeld wordt en het nieuwe alarm door een handbrandmelder gemeld wordt.

Uitschakeltijd voor het stoppen van signaalgevers

Opmerking: Voor centrales in basis-evacuatiemode geldt dat een eventueel ingestelde uitschakeltijd voor het stoppen van signaalgevers genegeerd wordt.

Om te voorkomen dat signaalgevers onmiddellijk worden uitgeschakeld zodra een brandalarm voor het eerst wordt gemeld, is mogelijk de knop Signaalgevers aan/stop tijdelijk geblokkeerd wanneer een geconfigureerde signaalgeververtraging aan het aftellen is.

De uitschakeltijd begint met aftellen wanneer de centrale de brandalarmstatus activeert en de geconfigureerde signaalgeververtraging wordt gestart.

Gedurende de geconfigureerde uitschakeltijd brandt de indicatie-LED Signaalgevers aan/stop niet en kunnen de brandsignaalgevers niet worden uitgezet (voor activering) door op de knop Signaalgevers aan/stop te drukken.

In de tijd tussen het einde van de geconfigureerde uitschakeltijd en het einde van de geconfigureerde signaalgeververtraging (wanneer de indicatie-LED Signaalgevers aan/stop knippert), worden met het indrukken van de knop Signaalgevers aan/stop de signaalgevers uitgezet (voor activering).

Een geconfigureerde signaalgeververtraging kan nog steeds worden uitgezet wanneer de vertraging loopt (en de signaalgevers geactiveerd) door op de knop Signaalgevers vertraging te drukken.

Stel via dit menu de uitschakeltijd voor het stoppen van signaalgevers in. De standaardwaarde is 1 minuut.

De uitschakeltijd voor het stoppen van signaalgevers configureren:

1. Stel het display in zoals hieronder is aangegeven en druk vervolgens op Enter.

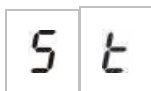

Een snel knipperende indicatie-LED Signaalgevers aan/stop geeft aan dat het configuratiemenu Uitschakeltijd signaalgevers stoppen actief is.

2. Selecteer met de selectieknoppen (2 en 4) een waarde van 1 tot 10 minuten voor de vertraging.
3. Druk op Enter.
4. Sla uw wijzigingen op.

Groep configuratie

Gebruik dit menu om de groepsinstellingen voor elke groep in uw brandmeldpaneel te configureren. De standaardinstelling voor elke bedieningsmode is opgenomen in Bijlage A “Vooraf ingestelde configuratiewaarden” op pagina 99.

Ga als volgt te werk om de groep te configureren:

1. Stel het display in zoals hieronder is aangegeven en druk vervolgens op Enter.



2. Selecteer de groep (bijvoorbeeld groep 1) en druk vervolgens op Enter.



De indicatie-LED Storing/Uit/Test voor groepen knippert snel om aan te geven dat het overeenkomende groepconfiguratiemenu actief is.

3. Selecteer met de selectieknoppen (2 en 4) een waarde.
4. Druk op Enter.
5. Sla uw wijzigingen op.

Hieronder vindt u de voor deze functie beschikbare instellingen.

Weergave	Beschrijving
	Passieve eindlijnsweerstand
	Actief einde van de lus [1]
	Niet vergrendeld (alleen beschikbaar voor bedieningsmodus BS 5839-1) [1]
	Passief einde van de lijn met CleanMe [1][2][3]
	Actief einde van de lijn met CleanMe [1][2][3]
	Intrinsiek veilige groep [1][4]

[1] Optie is niet beschikbaar als EN 54-13-bewaking is ingeschakeld.

[2] Optie is niet beschikbaar als bedieningsmode NEN2535 is.

[3] De functie CleanMe is niet beschikbaar voor Kilsen-apparaten.

[4] Standaard worden groepen met even nummers als handmatig ingesteld en groepen met oneven nummers als automatisch.

Groepvertraging

Gebruik dit menu om de groepvertragingen voor elke groep in uw brandmeldpaneel te configureren (in- of uitschakelen). Als de groepvertraging AAN is, wordt door elke uitgangactivering (signaalgevers, doormelding en uitbreidingskaartuitgangen) bij melding van een alarm in deze groep, een vertraging overwogen alvorens tot activering over te gaan. De standaardinstelling voor alle groepen is ON (AAN).

Voor een standalone paneel geeft u de groep op met behulp van het groepnummer.

Als de centrale zich in een brandmeldnetwerk bevindt, kunt u unieke groepnummers aanmaken door een uniek startnummer op te geven voor de eerste groep in elk paneel. Als de eerste groep bijvoorbeeld nummer 101 is, heeft groep 08 nummer 108.

In een brandmeldnetwerk waarin de centrale is ingesteld om via externe groepen te worden geactiveerd, kunt u “anderen” invoeren om de vertraging voor externe groepen te selecteren.

Zie voor meer informatie het onderwerp “Configuratie voor brandmeldnetwerk en herhaalpanelen” op pagina 71.

Ga als volgt te werk om de groepvertraging te configureren:

1. Stel het display in zoals hieronder is aangegeven en druk vervolgens op Enter.



2. Selecteer de groep (bijvoorbeeld groep 1) en druk vervolgens op Enter.



— of —



Kies “anderen” om de externe groepen te selecteren.



Als de indicatie-LED van het groepalarm snel knippert, is het overeenkomende groepconfiguratiemenu actief.

3. Selecteer met de selectieknoppen (2 en 4) een waarde.
4. Druk op Enter.
5. Sla uw wijzigingen op.

Hieronder vindt u de voor deze functie beschikbare instellingen.

Weergave	Beschrijving
	Ingestelde vertragingen worden toegepast wanneer het alarm via deze groep gemeld wordt.
	Ingestelde vertragingen worden niet toegepast. Uitgangen worden geactiveerd zodra het alarm via deze groep wordt gemeld.

Groetype

Gebruik dit menu om het groepstype voor elke groep in uw brandmeldpaneel te configureren. De standaardinstelling voor elke bedieningsmode is opgenomen in Bijlage A “Vooraf ingestelde configuratiewaarden” op pagina 99.

Ga als volgt te werk om het groepstype te configureren:

1. Stel het display in zoals hieronder is aangegeven en druk vervolgens op Enter.

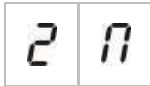

2. Selecteer de groep (bijvoorbeeld groep 1) en druk vervolgens op Enter.



Als de rode indicatie-LED snel knippert, is het overeenkomende groepconfiguratiemenu actief.

3. Selecteer met de selectieknoppen (2 en 4) een waarde.
4. Druk op Enter.
5. Sla uw wijzigingen op.

Hieronder vindt u de voor deze functie beschikbare instellingen.

Weergave	Beschrijving
	Gemengde groep. De centrale maakt automatisch onderscheid tussen een automatisch alarm (door een detector gegenereerd) en een handmatig alarm (door een handbrandmelder met een 100 Ω weerstand gegenereerd). [1]
	Automatische groep. Alle brandalarmen worden door een detector als gerapporteerd beschouwd, zelfs als het brandalarm door een handbrandmelder in de groep is gerapporteerd.
	Handmatige groep. Alle brandalarmen worden door een handbrandmelder als gerapporteerd beschouwd, zelfs als het brandalarm door een detector in de groep is gerapporteerd.

[1] Deze optie is niet beschikbaar als EN 54-13 is ingeschakeld of als een intrinsiek veilige groep is ingesteld.

Ingangsconfiguratie

Stel via dit menu de functionaliteit van INPUT1 en INPUT2 in. De standaardinstelling voor elke ingang is opgenomen in Bijlage A “Vooraf ingestelde configuratiewaarden” op pagina 99.

Ga als volgt te werk om een ingang te configureren:

1. Stel het display in zoals hieronder is aangegeven en druk vervolgens op Enter.

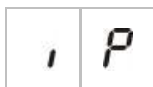



2. Selecteer de ingang (bijvoorbeeld INPUT1) en druk vervolgens op Enter.



3. Selecteer met de selectieknoppen (2 en 4) een waarde.
4. Druk op Enter.
5. Sla uw wijzigingen op.

Hieronder vindt u de voor deze functie beschikbare instellingen.

Weergave	Beschrijving	Bedieningsmodus
	Op afstand resetten. Resetten van ingangactivering (transitie) opdrachten.	Alles
	Vertragingen uit Ingangactivering (transitie) deactiveert vertragingen (equivalent aan nachtmode). Ingangdeactivering (transitie) activeert vertragingen (equivalent aan nachtmode).	Alles
	Uitgebreide doormeldvertraging Ingang actief configureert uitgebreide doormeldvertraging.	EN 54-2 EN 54-2 Scandinavisch NEN 2535
	Doormeldvertraging annuleren Ingang actief deactiveert doormeldvertragingen.	EN 54-2 EN 54-2 Scandinavisch NEN 2535
	Klassewijziging Signaalgevers worden geactiveerd terwijl de ingang actief is.	Alles
	Open supervisie storingsmeldinguitgang Een inactieve ingang geeft aan dat de storingsmeldinguitgang te kampen heeft met een open circuit bedradingsstoring.	NEN 2535

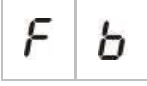
Weergave	Beschrijving	Bedieningsmodus
	Bevestiging doormelding (type 1, 100 seconden) [1] [3] Een actieve ingang geeft bevestiging nadat doormelding actief is. Een actieve ingang in een andere situatie genereert een doormeldstoring.	EN 54-2 EN 54-2 Scandinavisch NEN 2535
	Bevestiging doormelding (type 2, 240 seconden) [1] [3] Een actieve ingang geeft bevestiging nadat doormelding actief is. Een actieve ingang in een andere situatie genereert een doormeldstoring.	EN 54-2 EN 54-2 Scandinavisch NEN 2535
	FBF-interface (signaalgevers uitgeschakeld) [2] [3] Actieve ingang schakelt signaalgevers uit en stopt de centrale.	EN 54-2 EN 54-2 Evacuatie EN 54-2 Scandinavisch NEN 2535 BS 5839-1

[1] Mag slechts worden ingesteld voor één ingang per centrale.

[2] Regionale doormeldpanelen. Mag slechts worden ingesteld voor één ingang per centrale.

[3] Supervisie voor storingen door een kortgesloten of open lus beschikbaar. Er is een luseinde 15 kΩ vereist.

Wachtwoorden gebruikersniveau wijzigen.

Gebruik de overeenkomende menuoptie (hieronder weergegeven) om de standaard gebruikerswachtwoorden te wijzigen.

L 2	Wachtwoord voor operator gebruikersniveau
L b	Wachtwoord installateur basisgebruikersniveau
L A	Wachtwoord installateur geavanceerd gebruikersniveau

Ga als volgt te werk om de eerste twee cijfers van een gebruikersniveauwachtwoord te wijzigen:

1. Stel het display voor het gewenste gebruikersniveauwachtwoord in en druk vervolgens op Enter.
2. Stel het display in zoals hieronder is aangegeven en druk vervolgens op Enter.

U P

3. Selecteer met de selectieknoppen (2 en 4) een waarde.
4. Druk op Enter.
5. Sla uw wijzigingen op.

Ga als volgt te werk om de laatste twee cijfers van een gebruikersniveauwachtwoord te wijzigen:

1. Stel het display voor het gewenste gebruikersniveauwachtwoord in en druk vervolgens op Enter.
2. Stel het display in zoals hieronder is aangegeven en druk vervolgens op Enter.

L 0

3. Selecteer met de selectieknoppen (2 en 4) een waarde.
4. Druk op Enter.
5. Sla uw wijzigingen op.

Hulpvoeding (24 V) herstellen

Gebruik dit menu om de herstelinstelling van de hulpvoeding van 24 V te configureren, in- of uitschakelen. De standaardinstelling is OFF (UIT).

Ga als volgt te werk om de functie voor het herstellen van de hulpvoeding van 24 V te configureren:

1. Stel het display in zoals hieronder is aangegeven en druk vervolgens op Enter.



2. Selecteer met de selectieknoppen (2 en 4) een waarde.
3. Druk op Enter.
4. Sla uw wijzigingen op.

Hieronder vindt u de voor deze functie beschikbare instellingen.

Weergave	Beschrijving
	Als de centrale wordt hersteld, wordt de uitgang AUX 24V ook hersteld.
	Als de centrale wordt hersteld, wordt de uitgang AUX 24V niet hersteld.

Informatie over software, configuratie en serienummers

Gebruik de overeenkomende menuoptie (hieronder weergegeven) zodat u informatie over software, configuratie en serienummers kunt bekijken. U kunt deze informatie nodig hebben voor het oplossen van problemen en technische ondersteuning.

S o	Softwareversie (centrale, uitbreidingskaart of brandmeldnetwerkkkaart)
C F	Configuratieversie
C h	Configuratie ti jd
C d	Configuratie da tum
S n	Serienummer (centrale, uitbreidingskaart of brandmeldnetwerkkkaart)

De volgende submenu's zijn beschikbaar als menu's voor softwareversies en serienummers:

Weergave	Beschrijving
F P	Hiermee geeft u de softwareversie of het serienummer van de centrale weer
n A	Hiermee geeft u de softwareversie of het serienummer van uitbreidingskaart A weer
n b	Hiermee geeft u de softwareversie of het serienummer van uitbreidingskaart B weer
n c	Hiermee geeft u de softwareversie of het serienummer van uitbreidingskaart C weer
n d	Hiermee geeft u de softwareversie of het serienummer van uitbreidingskaart D weer
n b	Hiermee geeft u de softwareversie of het serienummer van de netwerkkkaart weer

De softwareversie controleren:

1. Stel het display in zoals hieronder is aangegeven en druk vervolgens op Enter.



2. Selecteer een waarde (centrale, uitbreidingskaart of brandmeldnetwerkkkaart) met de selectieknoppen (2 en 4).
3. Druk op Enter.
4. De softwareversie wordt weergegeven in drie opeenvolgende segmenten, zoals hieronder wordt aangegeven.

Segment	Beschrijving	Voorbeeld
	Is de ID van de belangrijkste versie	
	Is de ID van de onbelangrijkste versie	
	Is het versienummer	

In het bovenstaande voorbeeld verwijst de waarde naar softwareversie 1.1.7.

Configuratie uitbreidingskaart

Een uitbreidingskaart toevoegen

Gebruik dit menu, beschikbaar in de basis- en uitgebreide configuratiemenu's, om het aantal geïnstalleerde uitbreidingskaarten te configureren. De standaardwaarde is 00.

Ga als volgt te werk om een uitbreidingskaart toe te voegen:

1. Stel het display in zoals hieronder is aangegeven en druk vervolgens op Enter.



De indicatie-LED Uitbreiding I/U Storing/Uit knippert snel om aan te geven dat het configuratiemenu van de module actief is.

2. Selecteer met de selectieknoppen (2 en 4) een waarde.
3. Druk op Enter.
4. Sla uw wijzigingen op.

Hieronder vindt u het maximumaantal uitbreidingskaarten dat kan worden geïnstalleerd.

Tabel 25: Maximale aantal uitbreidingskaarten

Centrales voor twee en vier groepen	Maximaal twee uitbreidingsmodules
Brandmeldpaneel voor acht groepen	Maximaal vier uitbreidingskaarten [1]

[1] Opmerking: Zorg, teneinde te voldoen aan de regelgeving, dat, wanneer een beschermende netwerkkaart is geplaatst, uw configuratie niet het maximale aantal van drie uitbreidingskaartmodulen overschrijdt.

Configuratie uitbreidingskaart

Labels op uitbreidingskaarten

Voor configuratiedoeleinden worden uitbreidingskaarten met A en B gelabeld (voor brandmeldpanelen voor twee en vier groepen) of A, B, C en D (voor brandmeldpanelen voor acht groepen).

Het label voor een bepaalde module wordt bepaald door de positie (van links naar rechts) in de ruimte voor bedieningspanelen. De eerste uitbreidingskaart die is geplaatst, is module A, de tweede is module B, etc.

Raadpleeg het bij uw uitbreidingskaart meegeleverde installatievel voor installatie-instructies.

Uitbreidingskaartfunctie en vertraging configureren

Als een uitbreidingskaart eenmaal is geïnstalleerd en aan de configuratie van de centrale is toegevoegd, worden de volgende extra configuratieopties in het basisconfiguratiemenu en het geavanceerde configuratiemenu weergegeven.

Opmerking: Deze configuratieopties worden voor elk van de geïnstalleerde uitbreidingskaarten (A, B, C en D) herhaald.

Tabel 26: Configuratieopties van uitbreidingsmodule A

Weergave	Beschrijving	Waarde
	Functie module A	01 tot 92 [1]
	Vertraging van uitgang 1 van module A	00 tot 10 minuten
	Vertraging van uitgang 2 van module A	00 tot 10 minuten
	Vertraging van uitgang 3 van module A	00 tot 10 minuten
	Vertraging van uitgang 4 van module A	00 tot 10 minuten

[1] De beschikbare waarden hangen af van het geïnstalleerde type uitbreidingskaart en van de geselecteerde supervisie. Zie Bijlage A "Vooraf ingestelde configuratiewaarden" op pagina 99.

Functie van uitbreidingskaart

Gebruik dit menu voor het configureren van de uitbreidingsmodulefunctie. De standaardwaarde is afhankelijk van de configuratie van het paneel. Bij de meeste configuraties is de de standaardwaarde 01. Voor panelen met twee zones of panelen die voor EN 54-13 zijn geconfigureerd, is de standaardwaarde 05. Zie Bijlage A "Vooraf ingestelde configuratiewaarden" op pagina 99 voor de beschikbare presets.

Ga als volgt te werk om de uitbreidingsmodulefunctie te configureren:

1. Stel het display in zoals hieronder is aangegeven en druk vervolgens op Enter.



De indicatie-LED Uitbreiding I/U Storing/Uit op de interface van de centrale en de indicatie-LED Aan op de uitbreidingsmodule knippert snel om aan te geven dat het configuratiemenu van de modulefunctie actief is.

2. Selecteer met de selectieknoppen (2 en 4) een waarde tussen 01 en 92.
3. Druk op Enter.
4. Sla uw wijzigingen op.

Uitgangsvertraging van uitbreidingsmodule

Gebruik dit menu om daar waar de functie beschikbaar is een uitgangsvertraging van uitbreidingsmodules van maximaal 10 minuten te configureren.

Ga als volgt te werk om een uitgangsvertraging van een uitbreidingsmodule te configureren:

1. Stel het display voor uitgang 1 op uitbreidingsmodule A in zoals hieronder wordt aangegeven en druk vervolgens op Enter.



De indicatie-LED Uitbreiding I/U Storing/Uit op de interface van de centrale en de indicatie-LED Geactiveerd op de uitbreidingsmodule knippert snel om aan te geven dat het vertragingmenu van de module actief is.

2. Selecteer met de selectieknoppen (2 en 4) een waarde tussen 00 en 10.
3. Druk op Enter.
4. Herhaal indien nodig de stappen 1 t/m 3 voor elke uitgang (1 tot 4) op elke geïnstalleerde module (A, B, C en D) waarop een vertraging nodig is.
5. Sla uw wijzigingen op.

Configuratie voor brandmeldnetwerk en herhaalpanelen

Deze sectie beschrijft hoe een brandmeldnetwerk van conventionele bedieningspanelen geconfigureerd dient te worden, teneinde:



- Herhalers te verbinden (ieder conventioneel bedieningspaneel kan worden geconfigureerd om te werken als een herhaler)
- Een brandmeldnetwerk van conventionele bedieningspanelen te creëren, wanneer u extra conventionele gebieden in uw systeem benodigt
- Een netwerk, voorzien van verenigbare en adresseerbare bedieningspanelen te maken om meer functies aan uw brandmeld- en alarmeringssysteem toe te voegen (zoals het loggen van gebeurtenissen, activatie van complexe uitvoer, bediend door het toegewezen systeem, monitoring op afstand)

Wanneer een conventioneel paneel is aangesloten op een brandmeldnetwerk, toont het normaal gesproken de status van een of meerdere panelen in het netwerk (afhankelijk van de configuratie-instellingen van de herhaler). Druk gedurende 3 seconden op de Enter-knop om gedurende 30 seconden een tijdelijke weergave van de lokale statusindicaties voor het betreffende paneel te tonen.

Basisconfiguratiemogelijkheden

De volgende tabel toont de opties voor het aanmaken van basis brandmeldnetwerkconfiguraties (brandmeldnetwerk).

Tabel 27: Basisconfiguratiemogelijkheden voor het brandmeldnetwerk

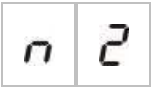
Weergave	Beschrijving	Waarde
	Brandmeldnetwerkidentificatie voor het paneel (het knooppuntnummer van het paneel in het netwerk)	00 tot 32 00 = Zelfstandig (geen netwerk) Standaard: 00
	Aantal knooppunten in het netwerk (het aantal knooppunten in het netwerk) [1]	02 tot 32 Standaard: 02
	Initieel gebiednummer van het brandmeldnetwerk [2]	0001 tot 9999 Het nummer bestaat uit vier cijfers. Per positie zijn dit: 1234. Druk op Up om de eerste twee cijfers van het nummer (posities 1 en 2) in te voeren. Druk op Down om de laatste twee cijfers van het nummer (posities 3 en 4) in te voeren.
	— of —	
	Te herhalen initiële paneelnummer van Firenet [2]	01 tot 32 Standaard: 01

[1] Basisconfiguratie gebruikt opvolgende nummers, beginnend bij 1 en eindigend bij het hier ingevoerde nummer. Uitgebreide configuratie staat het gebruik van specifieke, niet-opvolgende knooppuntnummers toe. Wanneer het systeem een uitgebreid, aangepast patroon van knooppuntnummers heeft, is de weergegeven waarde voor nn "Cu".

[2] Afhankelijk van de geavanceerde instellingen voor het Brandmeldnetwerk herhalertype (nr), configureert deze instelling het initiële gebied dat wordt herhaald of het initiële paneel dat wordt herhaald.

Een *Basis brandmeldnetwerk* is of een paneel en een herhaler, of een 16-gebieds virtueel paneel dat bestaat uit twee 8-gebieds panelen.

Een basis brandmeldnetwerk configureren:

1. Activeer het netwerk door het knooppuntnummer in het brandmeldnetwerk te configureren.

De waarde van n1 wijzigt van 0 naar 1 voor het bedieningspaneel en van 0 naar 2 voor het herhalerpaneel.

Wanneer n1 geen 0 is (netwerk geactiveerd), wordt een netwerkfout getoond wanneer de netwerkkaart niet aanwezig is.

De LED Netwerkfout knippert iedere 10 seconden om aan te geven dat het paneel zonder fouten is aangesloten op het netwerk.

2. Kies het aantal bedieningspanelen in het netwerk.

Dit is niet vereist als u over twee panelen beschikt (bijv. een centrale en een herhaalpaneel).

Wanneer u 5 kiest, dienen de ID's van de panelen 1 t/m 5 aanwezig te zijn om een netwerkfout te voorkomen.

Gebruik Geavanceerde Instellingen wanneer het nodig is om een netwerk met andere knooppunt-ID's te configureren en u specifieke bedienings- en herhalingsinstellingen nodig heeft.

3. Selecteer het initiële gebied in het brandmeldnetwerk.

Dit is niet vereist wanneer de twee panelen dezelfde gebiedsnummering, startend met gebied 1 (bijv. een paneel en herhaler) gebruiken.

De gebieden zijn globaal. Een gebeurtenis in een gebied op in een gebiednummer dat tevens wordt gebruikt in het lokale bedieningspaneel, genereert een respons alsof de gebeurtenis plaatsvond in een lokaal gebied. Voorbeeld: In een tweegebieds paneel met initieel gebied 10 zijn de gebieden 10 en 11 beschikbaar. Iedere gebeurtenis in deze gebieden of in een ander bedieningspaneel in het netwerk heeft hetzelfde effect in het paneel als een lokale gebeurtenis in deze gebieden zou hebben.

Wijzig daarom deze instelling wanneer u activeringen en indicaties onafhankelijk in verschillende bedieningspanelen wilt hebben. Voorbeeld: In een virtueel paneel dat bestaat uit 16 gebieden, kan achtgebieds paneel 1 een initieel gebied met standaardwaarde (1) hebben en vereist achtgebiedspaneel 2 het wijzigen van het initiële gebied van 1 tot 9.

Let op dat deze instelling kan worden gebruikt om bedieningspanelen te configureren die de status van de bedieningspanelen in het brandmeldnetwerk met de gebieds-LED's kan herhalen. Raadpleeg de uitgebreide configuratie-instellingen van het brandmeldnetwerk voor meer gegevens.

De basis brandmeldnetwerkconfiguratie heeft de standaard brandmeldnetwerkinstellingen of diegene die eerder werden geconfigureerd onder de uitgebreide brandmeldnetwerkconfiguratiemogelijkheden.







Standaard brandmeldnetwerkinstellingen zijn als volgt:

- Beide bedieningspanelen beheren elkaar (brandmeldpaneel en herhaalpaneel).
- De netwerktopologie is Klasse B.
- Het herhaalpaneel herhaalt groepen, geen centrales.
- Het brandmeldpaneel herhaalt storingen in het herhaalpaneel.
- Het brandmeldpaneel zal het alarm inschakelen en activaties met groepen op afstand genereren.
- Het brandmeldpaneel beheert de uitvoer (geen toewijsbaar systeem in het netwerk).

Geavanceerde configuratiemogelijkheden

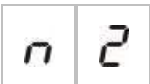
De volgende tabel toont de mogelijkheden (beschikbaar voor een gebruiker van uitgebreide configuraties) voor het maken van een uitgebreide brandmeldnetwerkconfiguratie.

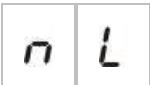
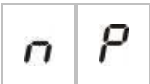
Tabel 28: Uitgebreide configuratiemogelijkheden voor het brandmeldnetwerk

Weergave	Beschrijving	Waarde
	Brandmeldnetwerkidentificatie	0 t/m 32 0: Zelfstandig (geen netwerk) Standaard: 0
	Aantal knooppunten in het brandmeldnetwerk [1]	2 t/m 32 Standaard: 2
	Initieel gebiedsnummer van het brandmeldnetwerk wanneer het herhaaltype (nr) = 2n	0001 tot 9999 Het nummer bestaat uit vier cijfers. Per positie zijn dit: 1234. Druk op Up om de eerste twee cijfers van het nummer (posities 1 en 2) in te voeren. Druk op Down om de laatste twee cijfers van het nummer (posities 3 en 4) in te voeren.
— of —	Initieel paneelnummer van het brandmeldnetwerk dat herhaald moet worden wanneer het herhaaltype (nr) = Pn	01 tot 32 Standaard: 01
	Globale bediening van het Brandmeldnetwerk	AAN/UIT Standaard: Aan
	Lusklasse van het Brandmeldnetwerk	A/B Standaard: B
	Brandmeldnetwerk verwerkt gebieden op afstand	AAN/UIT Standaard: Aan
	Herhalertype van het Brandmeldnetwerk	2n = Gebiedherhaler Pn = Paneelherhaler Standaard: 2n
	Netwerk toekennen	Submenu 1 – 32 Waarden AAN/UIT Standaard: AAN voor knooppunten 1 en 2, UIT voor de rest

Weergave	Beschrijving	Waarde
	Groep Brandmeldnetwerkhherhalers	Submenu 1 – 32 Waarden AAN/UIT Standaard: AAN voor knooppunten 1 en 2, UIT voor de rest
	Uitvoerbediening op afstand voor het Brandmeldnetwerk	AAN/UIT Standaard: UIT

[1] De basis configuratie-instellingen kunnen worden vervangen door een aangepaste serie van specifieke communicatiepanelen, een brandmeldnetwerkgroep geheten, en een te herhalen serie van panelen, een brandnetwerkhherhalergroep geheten. Wanneer de configuratie wordt gewijzigd door nM of rM aan te passen, is de weergegeven waarde voor het aantal knooppunten (nn) in het brandmeldnetwerk Cu, wat aangeeft dat het om een aangepaste netwerkconfiguratie gaat.

Het brandmeldnetwerk en de herhalingsgroepen configureren

Configureer, wanneer de bedieningspanelen in het systeem alle knooppunt-ID's opvolgend hebben genummerd (beginnend vanaf 1) of wanneer de bedieningspanelen geen informatie van alle andere panelen herhalen, de nM (brandmeldnetwerkgroep) en rM (Brandnetwerkhherhalergroep).

Configuratie van de Brandnetwerkgroep (nM)

Ieder bedieningspaneel in het brandmeldnetwerk kan worden geconfigureerd om gebeurtenissen in gebieden op afstand te tonen en te reageren alsof de gebeurtenissen plaatsvinden in de lokale gebieden, voor de gebieden die zich binnen het bereik van het paneel bevinden. Het gebiedsbereik in het paneel is bepaald door de initiële zone (offset) en het type bedieningspaneel. De globale gebiedsnummers kunnen zijn tussen 1 en 9999. Dit betekent dat een tweegebieds paneel initieel gebied tussen 1 en 9998 kan zijn en een achtgebieds paneel met een initieel gebied van 100 een gebiedsbereik tussen 100 en 107 heeft.

De brandmeldnetwerkgroep (nM) definieert alle centrales die communiceren met het geconfigureerde paneel. Dit stelt u in staat om subnetwerken in het brandmeldnetwerk te maken. Wanneer u bijvoorbeeld vier panelen als volgt in een brandmeldnetwerk heeft:

- Paneel ID 1 met nM actief voor knooppunten 1 en 2
- Paneel ID 2 met nM actief voor knooppunten 1 en 2
- Paneel ID 20 met nM actief voor knooppunten 20 en 32
- Paneel ID 32 met nM actief voor knooppunten 20 en 32

Panelen 1 en 2 zien elkaar in één subnetwerk en panelen 20 en 32 zien elkaar in een ander subnetwerk. Alleen een brandmeldnetwerk open lus fout voor netwerken van Klasse A wordt gedeeld tussen twee subnetwerken.

Configuratie van herhaalgroep (rM)

Iedere bedieningspaneel in het brandmeldnetwerk kan de informatie van andere knooppunten die onderdeel van de groep uitmaken, herhalen.

Een individueel paneel of verschillende panelen kunnen worden herhaald op hetzelfde moment (inclusief adresseerbare panelen) door de herhaalgroep te definiëren.

Standaard stellen de basisinstellingen dat het aantal knooppunten bewerkstelligen, (nn) het bedieningspaneel om de herhaalgroep (rM) te activeren hetzelfde in als de bedieningspanelen in de brandmeldnetwerkgroep. (Bijv. De bedieningspanelen herhalen standaard alle informatie van alle andere bedieningspanelen in het brandmeldnetwerk.)

De indicaties tonen de logische OR-functie van de lokale indicatie samen met dezelfde indicatie op andere panelen die herhaald worden. Wanneer de bedieningspanelen verschillende statussen tonen, neemt het bedieningspaneel met een hogere prioriteit voorrang (bijv. wanneer bij bedieningspaneel 1 de sirenes met vertraging zijn ingesteld en de sirenes van bedieningspaneel 2 zijn ingeschakeld, zal de indicatie van een derde paneelherhaler tonen dat de sirenes zijn ingeschakeld).

Alle indicaties die worden ontvangen en die niet beschikbaar zijn voor weergave in het herhaalpaneel, zullen worden genegeerd.

Voorbeelden:

- Een conventioneel herhaalpaneel kan een analoog paneel herhalen, maar er zijn veel indicaties niet beschikbaar om getoond te worden.
- Een tweegebieds bedieningspaneel kan worden geconfigureerd om een achtgebieds paneel te herhalen. De gebieden 3 tot en met 8 zullen niet beschikbaar zijn om getoond te worden.

Conventionele systemen kunnen worden geconfigureerd om in de LED-indicaties van de gebieden de statusinformatie van bedieningspanelen te herhalen in plaats van statusinformatie van gebieden. Raadpleeg de configuratie-instellingen van het Herhaaltype (nr).

De bedieningspaneelopdrachten selecteren

Kies de opdrachten op het bedieningspaneel (zoals reset, sirenes (de)activeren, paneel deactiveren, vertragingen annuleren) die lokaal of algeheel toegepast moeten worden. Deze opdrachten worden verzonden naar alle andere bedieningspanelen in de brandmeldnetwerkgroep.

nC is standaard ingesteld op Yes, zodat bedieningen lokaal zijn maar tevens naar het netwerk verzonden kunnen worden.

Opmerking: Lokale of totale opdrachten zijn niet van toepassing op het in-/uitschakelen en op testopdrachten. Deze zijn altijd lokaal en worden verzonden naar de bedieningspanelen die worden herhaald. Deze functie biedt meer flexibiliteit om in-/uitschakeling en tests van gebieden, sirenes, brandroutes en brandbescherming te configureren.

Voorbeelden: Wanneer we gebied 1 in bedieningspaneel 1 uitschakelen en bedieningspaneel 1 bedieningspaneel 2 herhaalt, wordt gebied 1 in bedieningspaneel 2 ook uitgeschakeld (het gedeelde gebied wordt geheel uitgeschakeld). Wanneer we gebied 1 in bedieningspaneel 1 uitschakelen, maar bedieningspaneel 2 wordt niet herhaald, dan wordt gebied 1 in paneel 2 niet uitgeschakeld. (Dit stelt u in staat om alleen een deel van de gedeelde gebieden uit te schakelen).

De klasse van de lus selecteren

Selecteer de klasse van de lus (nL) om het paneel te configureren conform de bedradingstopologie die u heeft geselecteerd: Klasse A (ring) of Klasse B (bus).

Klasse A wordt aanbevolen om redundantie in het communicatiepad te bieden. Klasse B kan alleen worden gebruikt voor herhalers zonder bedieningseisen.

Standaard maakt de basisinstelling gebruik van Klasse B voor de basis herhaalfunctie.

Verwerking voor nevengebieden in het alarm selecteren

De instelling om al dan niet nevenzones in het alarm (nP) te verwerken, selecteren

Deze instelling laat u bepalen of het bedieningspaneel het alarm inschakelt en daarop reageert of niet met iedere nevenzone buiten het bepaalde zonebereik. Deze optie stelt u in staat om:

- Een groot conventioneel systeem (met 10, 12, 16 of meer gebieden) te maken waarin ieder knooppunt verschillende globale gebieden heeft om alleen het lokale gebied in het alarm aan te geven.
- Een systeem te maken waarbij de alarmindicaties lokaal op het paneel dienen te zijn (nP dient inactief te zijn)

Standaard is het verwerken van nevengebied alarmeringen (nP) actief (ON).

Specificeer het herhaalttype van het brandmeldnetwerk

Kies de type-instelling voor de herhaler van het brandmeldnetwerk (nr) wanneer u deze wilt gebruiken om de paneelstatus te tonen in plaats van de gebiedstatusinformatie. (nr = Pn).

Wanneer het bedieningspaneel is ingesteld om de status van andere panelen te herhalen, tonen de gebiedindicaties algemene informatie van de paneelstatus: de rode gebieds LED geeft het paneel in het netwerk aan dat een alarm voortbrengt (automatisch of handmatig) en de gele gebieds LED toont welk paneel in storing, testmodus of uitgeschakeld is.

De gebiedsherhalers worden standaard gebruikt (nr = 2n)

Uitvoerbediening op afstand voor het Brandmeldnetwerk

Stel de nevenuitvoerbediening (nO) van het brandmeldnetwerk op AAN wanneer u wilt dat het adresseerbare bedieningspaneel in het brandmeldnetwerk de uitvoer van het conventionele paneel beheert (sirenes, brandroute, brandbescherming, storingswaarschuwingen en uitbreidingskaartuitvoeren) met geavanceerde programmeringsopties.

Raadpleeg de documentatie van het adresseerbare bedieningspaneel (met informatie over de configuratiesoftware) voor dit soort geavanceerde configuratie.

Wanneer het bedieningspaneel wordt geconfigureerd voor nevenuitvoerbediening, zal het niet langer uitvoeren adviseren die zijn gebaseerd op de eigen logica. Alleen uitvoer met opdrachten uit het brandmeldnetwerk worden geactiveerd.

Deze bedieningsmodus is storings-veilig, dus: Wanneer het bedieningspaneel een storing in het brandmeldnetwerk constateert, activeert de uitvoer met de lokale logica of de nevenopdrachten.

Standaard is de nevenuitvoerbediening van het brandmeldnetwerk uitgeschakeld voor zelfstandige toepassingen of voor puur conventionele brandmeldnetwerken waarbij het bedieningspaneel de uitvoer regelt.

Inbedrijfstelling

Voordat u de centrale in bedrijf stelt

Zorg, voordat u de centrale in bedrijf stelt, dat:

- Het centrale correct is geïnstalleerd
- De netvoeding 110 of 230 V wisselstroom is en of de netvoeding correct is aangesloten en voldoet aan alle vereisten die in “Voedingseenheid aansluiten” op pagina 21 beschreven zijn
- Er geen kortsluiting of open circuits in een van de groepencircuits optreedt
- Alle groepen de correcte eindlijnsafsluiting hebben, zoals in “Afsluitingsgroepen” op pagina 13 wordt beschreven
- Alle handbrandmelders de correcte weerstand voor het identificeren van alarmen hebben, zoals in “Handbrandmelders aansluiten” op pagina 14 wordt beschreven
- Er rekening is gehouden met de polariteit bij alle signaalgevercircuits en of alle eindlijnsweerstand geïnstalleerd zijn zoals in “Signaalgevers en andere alarmmeldapparatuur aansluiten op bewaakte uitgangen” op pagina 19 wordt beschreven
- Alle geïnstalleerd optionele apparatuur (doormeldapparatuur, alarmen, storingsrelais) correct zijn aangesloten
- De accu's correct zijn aangesloten en aan alle in “Accu's aansluiten” op pagina 23 beschreven eisen voldoen
- De systeemconfiguraties van alle brandmeldpanelen voldoen aan de overeenkomende bedieningsmodus en lokale regelgevingen.

Brandmeldpaneel in bedrijf stellen

Nadat u alle installatie-, aansluitings- en configuratievereisten zoals hierboven beschreven hebt gecontroleerd kunt u de centrale inschakelen.

Normale inschakeling

Na het opstarten van de centrale wordt de normale status (stand-by) als volgt aangegeven:

- De indicatie-LED Voeding brandt continu
- De indicatie-LED Signaalgever vertraagd brandt continu (als er een vertraging geconfigureerd en ingeschakeld is)
- De indicatie-LED Doormelding vertraging brandt continu (als er een vertraging geconfigureerd en ingeschakeld is)

Als een of meer andere indicatie-LED's branden, moet u uw installatie grondig controleren voordat u doorgaat.

Foutieve inschakeling

Conform EN 54-2 heeft de centrale een speciale opstartvolgorde die gebruikt wordt nadat een interne storing door de centrale is gedetecteerd.

Dit wordt als volgt aangegeven:

- De indicatie-LED Algemene storing knippert
- De indicatie-LED Storing systeem knippert langzaam

Wanneer dit gebeurt:

1. Voer het wachtwoord voor operator gebruikersniveau in.
2. Druk op de knop Herstel om de centrale opnieuw in te stellen.

Wanneer de foutstatus blijft bestaan, onderbreekt het bedieningspaneel de opstartvolgorde en wordt de LED van de Systeemstoring ingeschakeld.

Controleer wanneer dit gebeurt alle aansluitingen en de configuratie van de centrale zoals in "Voordat u de centrale in bedrijf stelt" op pagina 79 wordt beschreven.

Accu-inschakeling

Om de centrale met de accu's op te starten, drukt u op de accustartknop op de printplaat van de centrale (aangeduid met BAT. START, zie Afbeelding 20 hieronder). Houd de knop ongeveer vijf seconden ingedrukt.

Afbeelding 20: Accu-inschakeling

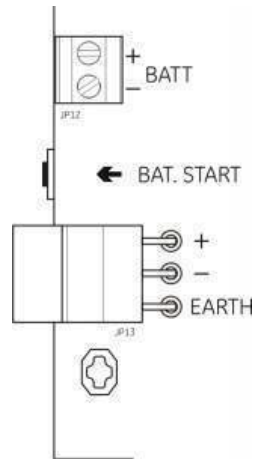

Functionaliteitstests

Maak in de groep een kortsluiting of een open circuit om het rapporteren van storingen in elke groep te testen.

Activeer een handbrandmelder om de handmatige alarmmelding te testen. De centrale moet alle geconfigureerde vertragingen opheffen en onmiddellijk de alarmmeldapparatuur en doormeldapparatuur (indien nodig) activeren.

Activeer een detector om de automatische alarmmelding te testen. De centrale moet alle geconfigureerde vertragingen starten en wanneer de vertragingstijd verstreken is onmiddellijk de alarmmeldapparatuur en doormeldapparatuur (indien nodig) activeren.

Controleer met een multimeter of het storingsrelais geactiveerd is wanneer er een storing wordt gerapporteerd en of het alarmrelais geactiveerd is wanneer er een alarm wordt gerapporteerd.

Responstijden

Standaardgebeurtenissen hebben de volgende responstijden.

Tabel 29: Responstijden voor standaardgebeurtenissen

Gebeurtenis	Responstijd
Alarm	Minder dan 3 seconden
Groep storing	Minder dan 30 seconden
Storing in signaalgever	Minder dan 30 seconden
Doormelding storing	Minder dan 30 seconden
Uitbreidingskaart storing	Minder dan 100 seconden
Netwerkstoring	Minder dan 100 seconden
Aardfout	Minder dan 100 seconden
Storing in acculader	Minder dan 100 seconden
Storing vanwege ontbreken van accu's	Minder dan 3 minuten
Netvoedingsstoring	Minder dan 3 minuten
Uit fout	Minder dan 100 seconden
Storing in zekering/beveiliging	Minder dan 3 minuten
Storing systeem	Minder dan 100 seconden
Storing als gevolg van hoge weerstand in accu	Minder dan 4 uur

Hoofdstuk 4

Onderhoud

Overzicht

Dit hoofdstuk bevat informatie over het onderhoud van het brandmeldpaneel en de accu.

Inhoud

Onderhoud van brandalarmsysteem	84
Driemaandelijks onderhoud	84
Jaarlijks onderhoud	84
Brandmeldpaneel reinigen	84
Accuonderhoud	85

Onderhoud van brandalarmstelsysteem

Voer de volgende onderhoudstaken uit om ervoor te zorgen dat uw brandmeldpaneel correct functioneert en voldoet aan alle vereiste Europese regelgeving.

Opmerking: Zorg voordat u tests uitvoert ervoor dat de doormelding (indien geconfigureerd) uitgeschakeld is of dat de brandweer van de tests op de hoogte is gesteld.

Driemaandelijks onderhoud

Test ten minste één melder per groep en controleer of de centrale reageert op alle storingen en alarmgebeurtenissen. Controleer de voeding en de accuspanning van de centrale.

Jaarlijks onderhoud

Test alle systeemapparaten en controleer of de centrale reageert op alle storingen en alarmgebeurtenissen. Alle elektrische aansluitingen moeten visueel worden geïnspecteerd om er zeker van te zijn dat deze goed bevestigd zijn en dat ze niet beschadigd en goed beschermd zijn.

Brandmeldpaneel reinigen

Houd de binnen- en buitenzijde van de centrale schoon. Reinig de buitenzijde zo nu en dan met een licht vochtige doek. Gebruik geen schoonmaakmiddelen met oplosmiddel om de centrale te reinigen. Reinig de binnenkant van de behuizing niet met vloeibare schoonmaakmiddelen.

Accuonderhoud

Compatibele accu's

De centrale heeft twee oplaadbare, verzegelde zuur-loodaccu's (12V en 7,2 Ah of 12 V en 12 Ah) nodig. In onderstaande tabel vindt u een lijst met compatibele accu's voor dit product.

Tabel 30: Compatibele accu's

Model	Type batterij	Aanbevolen accu's
Centrales voor twee en vier groepen	12V, 7,2 Ah	BS127N-A (7,2 Ah) Fiamm FG20721/2 (7,2 Ah) Yuasa NP7-12 (7,0 Ah)
Brandmeldpaneel voor acht groepen	12V, 7,2 Ah of 12V, 12 Ah	BS127N-A (7,2 Ah) BS130N (12 Ah) Fiamm FG20721/2 (7,2 Ah) Fiamm FG21201/2 (12 Ah) Yuasa NP7-12 (7,0 Ah) Yuasa NP12-12 (12 Ah)

Problemen met accu's oplossen

Een knipperende indicatie-LED Storing voeding geeft aan dat er storingen in de accuvoeding en/of accuzekeringen optreden. Als dit indicatie-LED knippert, controleer dan of:

- De accukabels in goede staat verkeren
- De accukabels stevig en goed op de accu en de printplaat van de centrale zijn aangesloten

Als de kabels in goede staat verkeren en alle aansluitingen in orde zijn, moeten de accu's onmiddellijk worden vervangen.

De accu's vervangen

De accu's moeten zo nu en dan worden vervangen, volgens de aanbevelingen van de fabrikant. De levensduur van een accu is ongeveer vier jaar. Voorkom dat de accu's helemaal leeg raken. Gebruik altijd de voorgeschreven accu's.

Ga als volgt te werk om de accu's te vervangen:

1. Koppel de bestaande accu's los van de behuizing en verwijder de accu's.
2. Installeer de vervangende accu's en sluit deze correct aan. Let hierbij op de polariteit.
3. Lever accu's in volgens de plaatselijke of regionale regelgeving.

Hoofdstuk 5

Technische specificaties

Overzicht

Dit hoofdstuk bevat de technische specificaties van de centrale van uw brandalarmsysteem.

Inhoud

Gebiedspecificaties	88
Ingangs- en uitgangsspecificaties	90
Specificaties van voedingsapparatuur	91
Mechanische specificaties en omgevingsspecificaties	93
Specificaties brandmeldnetwerk	93
Tekeningen en afmetingen van behuizing	94

Gebiedspecificaties

Tabel 31: Algemene gebiedspecificaties

Uitgangsspanning groepencircuit	
Nominaal	22 V
Maximum	24 V
Minimum	18 V
Maximum stroomverbruik per groepencircuit	
	65 mA
Standaardconfiguratie van groepscircuit	
EN 54	Passieve eindelusweerstand
NEN 2535	Passieve eindelusweerstand
NBN S 21-100	Passieve eindelusweerstand
BS 5839-1	Actieve eindelusweerstand
Gebiedcircuit afbreking	
EN 54	4,7 k Ω einde lusweerstand
NEN 2535	4,7 k Ω einde lusweerstand
NBN S 21-100	4,7 k Ω einde lusweerstand
BS 5839-1	Actieve einde lusweerstand
EN 54-13 toezicht ingeschakeld	EOL-Z einde lusapparaat
Intrinsiek veilig	4,7 k Ω einde lusweerstand
Aantal detectoren per gebiedcircuit	
Kilsen KL700 serie	max. 20
Andere detectoren [1]	max. 32 [2][3]
Aantal handbrandmelders per groepencircuit	
	max. 32 [4]

[1] Systemen die andere detectoren gebruiken voldoen niet aan EN 54-13.

[2] Of zoals bepaald door lokale normen. Maximaal 30 detectoren voor NBN S 21-100 installaties.

[3] Voorzien dat de detectoren voldoen aan de vereiste gebiedspecificaties zoals hier gegeven.

[4] Afbeeldingen gebaseerd op EN 54-2. Het maximale aantal apparaten kan verschillen van andere normen. NBN S 21-100 geeft bijvoorbeeld een maximum aantal van 30 detectoren of 10 handmeldpunten per gebiedcircuit aan.

Tabel 32: Gemengde gebiedspecificaties [1]

Maximumweerstand per groepencircuit	
	40 Ω
Maximumweerstand per groepencircuit	
	500 nF
Nominale impedantie	
Detector	160 Ω tot 680 Ω \pm 5%
Handbrandmelder	100 Ω \pm 5%
Referentiebereik detectoralarm	
Groepspanning	6,5 V tot 14 V
Groepimpedantie	145 Ω tot 680 Ω
Referentiebereik handbrandmelder	
Groepspanning	3 V tot 6,5 V
Groepimpedantie	75 Ω tot 144 Ω

Referentiereik kortsluiting	
Groepspanning	< 3 V
Groepimpedantie	< 55 Ω
Referentiereik open circuit	
Groepimpedantie	> 8 k Ω
Stroomverbruik groepapparaat	\leq 2,6 mA

[1] Gemengde gebieden zijn niet toegestaan op installaties die dienen te voldoen aan EN 54-13 of in intrinsiek veilige gebieden.

Tabel 33: Automatische en handmatige groepen

	Standaard / BS 5839-1	EN 54-13	Intrinsiek veilig [1]
Weerstand per gebiedcircuit	55 Ω max.	50 Ω max.	55 Ω max.
Capaciteit per gebiedcircuit	500 nF max.	500 nF max.	500 nF max.
Nominale alarmimpedantie	100 tot 680 Ω \pm 5%	100 tot 520 Ω \pm 5%	250 tot 560 Ω \pm 5%
Referentiereik detectoralarm			
Groepspanning	3 V tot 14 V	3,1 V tot 16,9 V	12,8 V tot 17 V
Groepimpedantie	75 Ω tot 680 Ω	90 Ω tot 900 Ω	160 Ω tot 900 Ω
Referentiereik kortsluiting			
Groepspanning	< 3 V	< 3,1 V	< 11,9 V
Groepimpedantie	< 55 Ω	< 50 Ω	< 80 Ω
Referentiereik open circuit			
Groepimpedantie	> 8 k Ω	N/A	> 11 k Ω
Stroomverbruik groepapparaat	\leq 2,6 mA	N/A	< 1,81 mA
Groepspanning	20,6 tot 23,5 V	19,2 tot 23,5 V	> 21,3 V
Hoge impedantie storing	Nvt	16,9 tot 17,2 V	Nvt

[1] Waarden verwijzen naar gebiedinvoeraansluitingen op paneel.

Ingangs- en uitgangsspecificaties

Tabel 34: Niet gecontroleerde invoer

Kabelweerstand	
Ingangswaarde activeren	$\leq 9k \Omega \pm 10\%$
Ingangswaarde deactiveren	$> 9k \Omega \pm 10\%$
Ingangstype	Niet gecontroleerd, geactiveerd met een passieve impedantie (normaal gesproken een relais)
Betrokken stroom	max. 1 mA (voor activatie met een kortsluitingscontact)
Spanning tussen terminals	max. 28 V (voor deactivatie met een open circuit)

Tabel 35: Bewaakte ingangen [1]

Kabelweerstand	
Kortsluiting	$\leq 220 \Omega$
Actief	$< 220 \Omega$ tot 8 k Ω
Hoge impedantie storing	$< 8 k\Omega$ tot 10 k Ω
Standby	$< 10 k\Omega$ tot 20 k Ω
Onderbroken circuit	$> 20 k\Omega$
	Opmerking: Voor overeenstemming met EN 54-13 dient de actieve impedantie tussen 220 Ω en 3,9 k Ω te zijn.
Betrokken stroom	max. 1 mA (voor activatie met een kortsluitingscontact)
Spanning tussen terminals	max. 28 V (voor deactivatie met een open circuit)

[1] Doormelding kennisgeving invoer.

Tabel 36: Uitvoerspecificaties

Uitvoerafbreking	
Klasse B uitvoer (standaard)	15 k Ω 5% einde lusweerstand
Klasse A uitvoer	4,7 k Ω 1/4W 1% einde lusweerstand
Uitgangen voor sirene/doormeldingen/storingsmeldingen [1]	
Gecontroleerd	Voor onderbroken circuit en kortsluiting
Stroom per uitvoer (twee/viergroepen)	250 mA max.
Stroom per uitvoer (achtgebieds)	max. 500 mA bij 25°C max. 385 mA bij 40°C
Spanning tijdens standby (EN 54-13 uitgeschakeld)	max. -11,5 V max.
Spanning tijdens standby (EN 54-13 ingeschakeld)	max. -8,4 V max.
Spanning in alarm	max. +21 V min. max. +28 V max.
Alarmrelaisuitgang	
Aantal potentiaalvrije uitgangen	1
Maximum schakelstroom	2 A bij 30 V max.

Storingsrelaisuitgang	
Aantal potentiaalvrije uitgangen	1
Maximum schakelstroom	2 A bij 30 V gelijkstroom
Standaardinstelling	Onder spanning (storingsveilig)
Hulp- 24 V uitvoer	
Spanning	24 V nominaal max. 28 V min. 21 V
Stroom	max. 250 mA

[1] Het aantal beschikbare uitvoeren is afhankelijk van het model bedieningspaneel, het toezichttype en de bedieningsmodus. Zie "Voorinstellingen bedieningsmodus" op pagina 100 voor meer informatie.

Specificaties van voedingsapparatuur

Tabel 37: Specificaties van voedingsapparatuur

Bedrijfsspanning	110 V wisselstroom/60 Hz of 230 V wisselstroom/50 Hz
Nominale stroom (brandmeldpanelen voor twee en vier groepen)	
110 V wisselstroom	2 A
230 V wisselstroom	2 A
Nominale stroom (brandmeldpanelen voor acht groepen)	
110 V wisselstroom	3,15 A
230 V wisselstroom	1,5 A
Spanningstolerantie	+10% / -15%
Netspanningzekering	
110 V wisselstroom	T 3,15 A - 250 V
230 V wisselstroom	T 2A - 250 V

Tabel 38: 24 V voedingsbronspecificaties

Brandmeldpanelen voor twee en vier groepen	
Gelijkspanning	24 V
Nominale stroom	2 A
Stroombereik	0 tot 2 A
Nominaal vermogen	50 W
Spanningstolerantie	±2%
Brandmeldpaneel voor acht groepen	
Gelijkspanning	24 V
Nominale stroom	4 A
Stroombereik	0 tot 4 A
Nominaal vermogen	100 W
Spanningstolerantie	±2%

Tabel 39: Accu- en acculaderspecificaties

Accu's	
Brandmeldpanelen voor twee en vier groepen	2 x 7,2 Ah
Brandmeldpaneel voor acht groepen	2 x 7,2 Ah of 2 x 12 Ah
Type batterij	Verzegeld, zuur-lood
Acculaderspanning	27,3 V bij 20°C -36 mV/°C
Acculaderstroom	
Brandmeldpanelen voor twee en vier groepen	Max. 0,5 A
Brandmeldpaneel voor acht groepen	Max. 0,7 A
Spanningsniveau bij uit bedrijf	< 22,75 V
Spanningsniveau bij geen bediening	< 21 V
Interne weerstand accu (Ri max.)	
Centrales voor twee en vier groepen	1 Ω
Centrale voor acht groepen	0,5 Ω

Tabel 40: Stroomverbruikspecificaties van bedieningspaneel (EN 54-4) [1]

Min. stroomverbruik(I _{min}) [2]	
Tweegebieds bedieningspanelen	0,042 A
Viergebieds bedieningspanelen	0,051 A
Achtgebieds bedieningspanelen	0,069 A
Max. stroomverbruik(I _{max a})	
Tweegroeps bedieningspanelen	0,30 A
Viergroeps bedieningspanelen	0,30 A
Achtgroeps bedieningspanelen	0,39 A
Max. stroomverbruik bij alarm (I _{max b})	
Tweegroeps bedieningspanelen	1,57 A
Viergroeps bedieningspanelen	1,57 A
Achtgroeps bedieningspanelen	2,78 A

[1] Met een enkele stroombron.

[2] Geen storingen, geen accu ladend, met standaard weerstand EOL.

Mechanische specificaties en omgevingspecificaties

Tabel 41: Mechanische specificaties

Afmetingen behuizing (geen deksel)	
Brandmeldpanelen voor twee en vier groepen	300 × 97 × 402 mm
Brandmeldpaneel voor acht groepen	421 × 100 × 447 mm
Gewicht zonder accu's	
Brandmeldpanelen voor twee en vier groepen	2,8 kg
Brandmeldpaneel voor acht groepen	3,9 kg
Aantal uitduwplaatjes voor kabels	
Brandmeldpanelen voor twee en vier groepen	14 x Ø 20 mm aan bovenkant van behuizing 2 x Ø 20 mm aan onderkant van behuizing 12 x Ø 20 mm aan achterkant van behuizing
Brandmeldpaneel voor acht groepen	20 x Ø 20 mm aan bovenkant van behuizing 2 x Ø 20 mm aan onderkant van behuizing 26 x Ø 20 mm aan achterkant van behuizing
IP-waarde	IP30

Tabel 42: Omgevingspecificaties

Bedrijfstemperatuur	-5 tot +40°C
Opslagtemperatuur	-20 tot +70°C
Relatieve luchtvochtigheid	10 tot 95% (niet-condenserend)
Omstandigheden voor typeklasse	3K5 van IEC 60721-3-3

Raadpleeg “Tekeningen en afmetingen van behuizing” 94 voor gedetailleerde tekeningen en de afmetingen van de behuizingen.

Specificaties brandmeldnetwerk

Tabel 43: Specificaties brandmeldnetwerk

Maximum afstand tussen twee centrales	1,2 km
Maximum capaciteit	32 knooppunten en 64 gebieden
Communicatieprotocol	Rechtmatig peer-to-peer protocol, gebaseerd op RS-485

Tekeningen en afmetingen van behuizing

Afbeelding 21: Behuizing voor twee en vier groepen met deksel

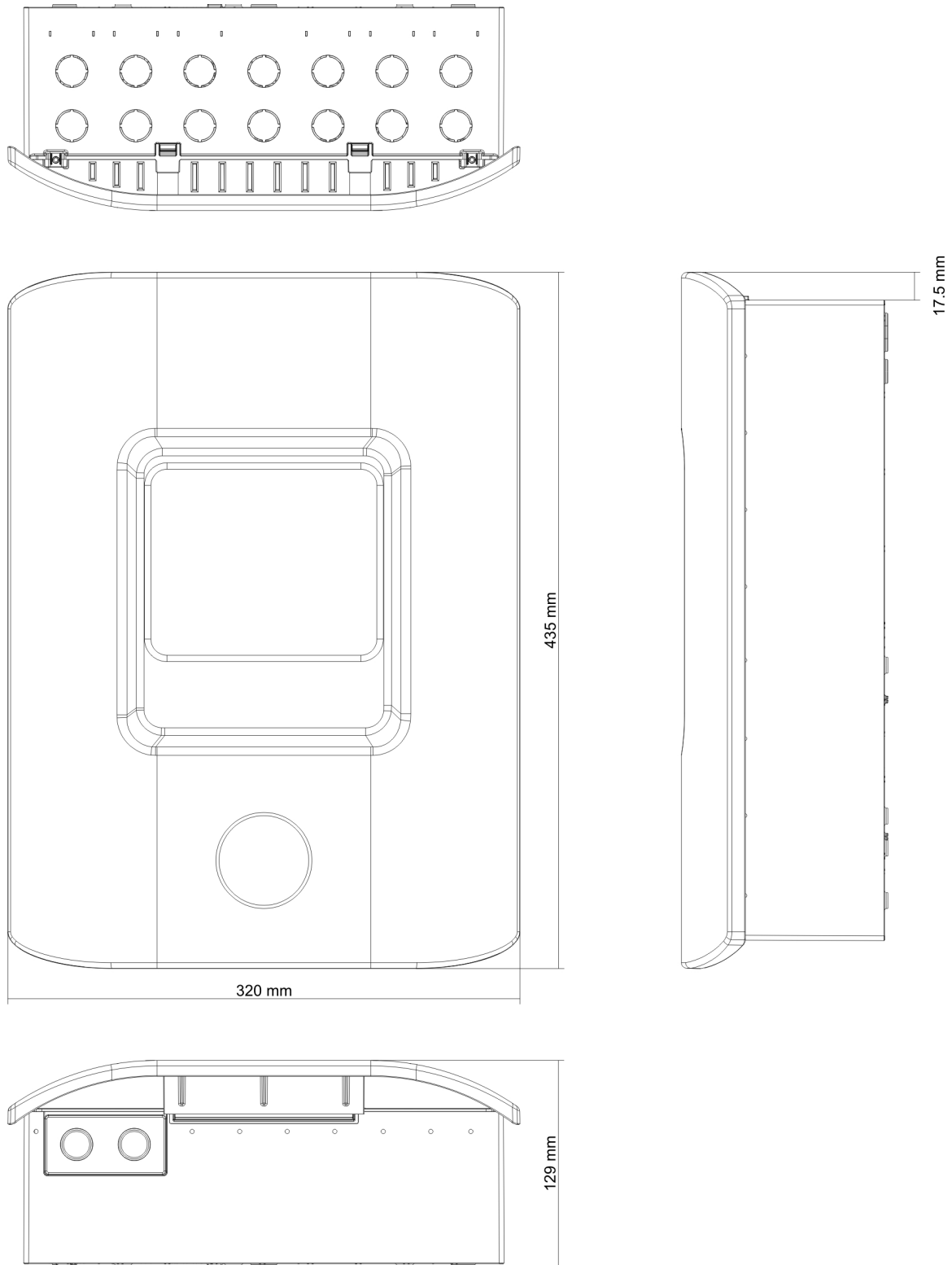

Abbeelding 22: Behuizing voor twee en vier groepen zonder deksel

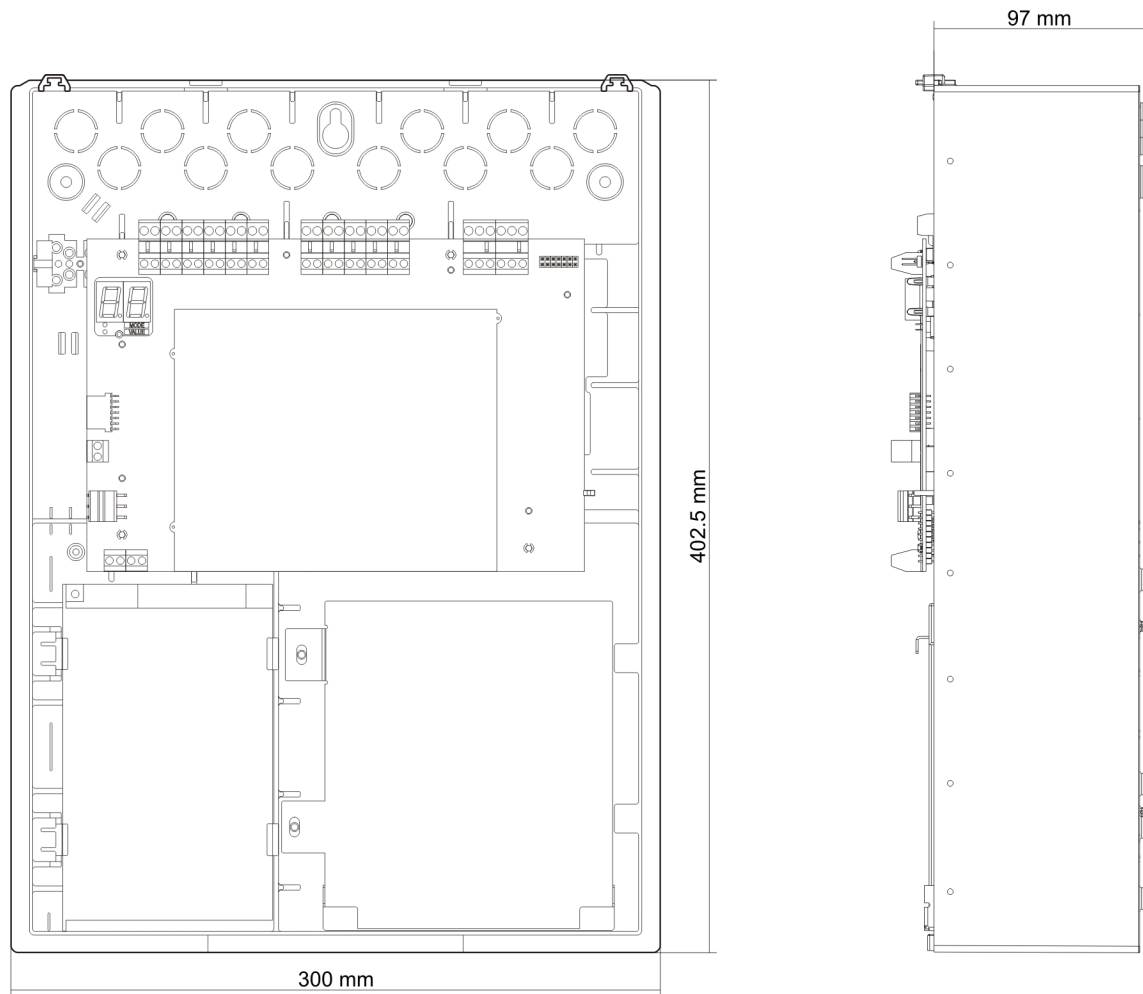

Afbeelding 23: Behuizing voor acht groepen met deksel

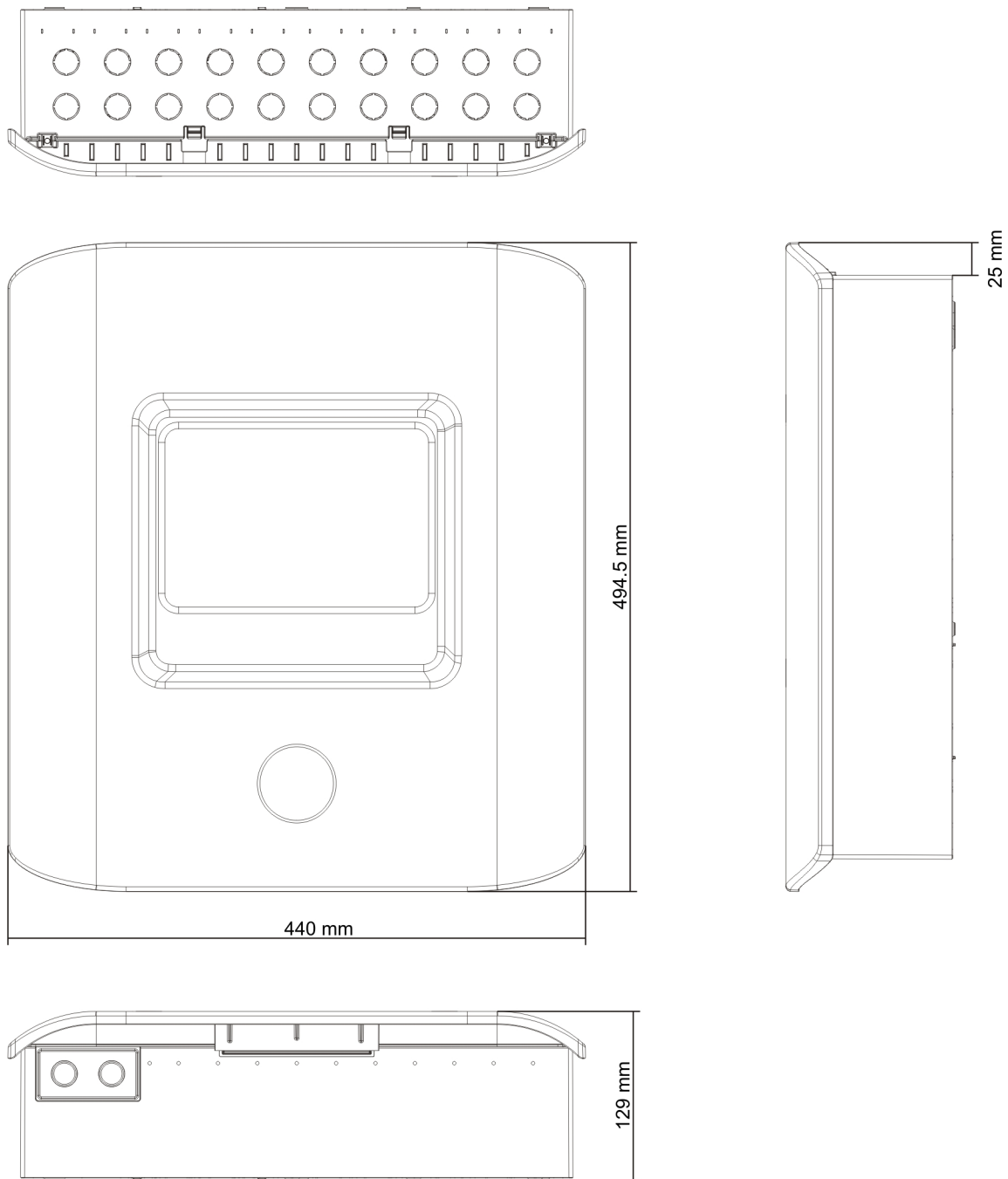

Afbeelding 24: Behuizing voor acht groepen zonder deksel

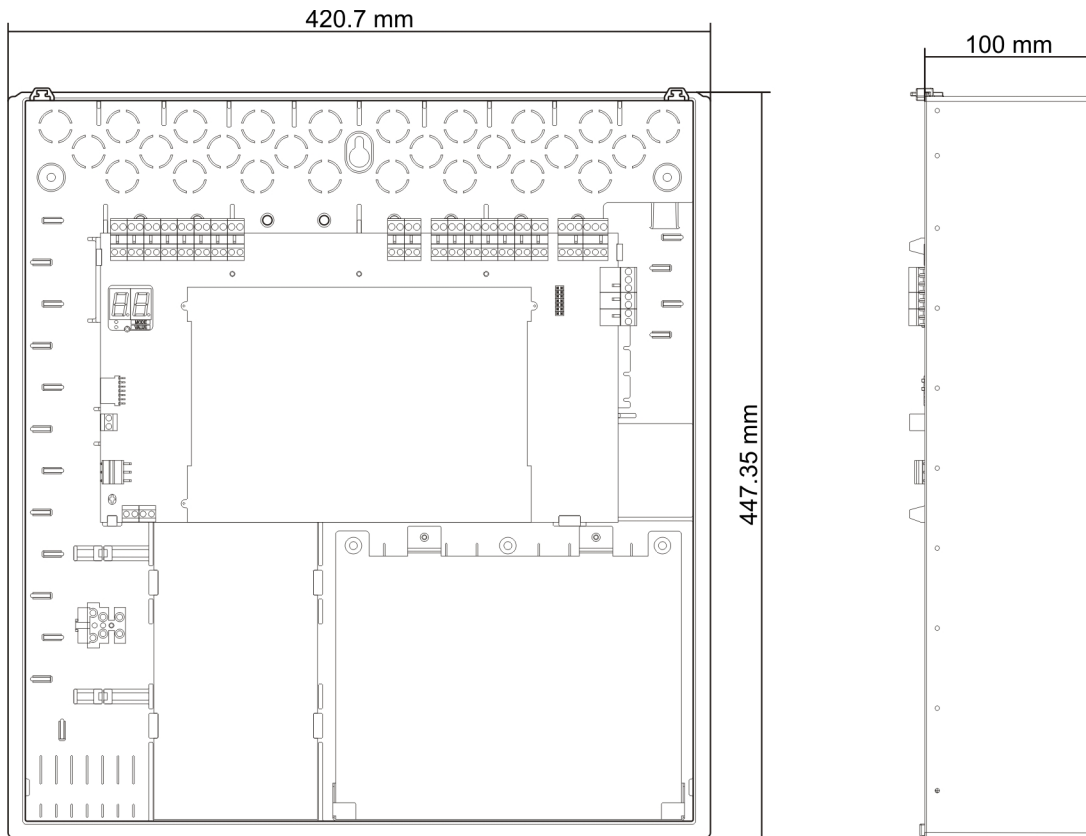

Bijlage A

Vooraf ingestelde configuratiewaarden

Overzicht

Deze bijlage bevat uitgebreide informatie over de configuratieinstellingen voor bedieningsmodi en uitbreidingsmodules.

Inhoud

Voorinstellingen bedieningsmodus	100
EN 54-2 voorinstellingen	100
EN 54-2 ontruimen	101
EN 54-2 Scandinavië	102
BS 5839-1	103
NBN S 21-100	104
NEN 2535	105
Voorinstellingen van uitbreidingskaart	106

Voorinstellingen bedieningsmodus

EN 54-2 voorinstellingen

Tabel 44: Configuratievoorinstellingen

Vooraf bepaalde instelling	Centrale EOL type	EOL type	Uitgangstype	Signaalgever-uitgangen	Doormeld-uitgangen	Groeytype
01	Twee groepen	Passief	Klasse B	2	0	Gemengd
01	Vier groepen, acht groepen	Passief	Klasse B	3	1	Gemengd
02	Twee groepen	Passief, CleanMe ingeschakeld [1]	Klasse B	2	0	Gemengd
02	Vier groepen, acht groepen	Passief, CleanMe ingeschakeld [1]	Klasse B	3	1	Gemengd
01	Twee groepen	EN 54-13-bewaking	Klasse A	1	0	Oneven: Automatisch Even groepen: Handmatig
01	Vier groepen, acht groepen	EN 54-13-bewaking	Klasse A	1	1	Oneven: Automatisch Even groepen: Handmatig

[1] De functie CleanMe is niet beschikbaar voor Kilsen-apparaten.

Tabel 45: Extra configuratie-eigenschappen

Standaard signaalgeververtraging	0
Standaard doormeldvertraging (reactietijd)	0
Standaard uitgebreide doormeldvertraging (verkenningstijd)	0
Standaardgroepvertraging	Aan
Signaalgevers starten/opnieuw starten	Start signaalgevers alleen als er een brandalarm afgaat
Uitschakelingstijd signaalgevers gestopt	1 minuut

Tabel 46: Ingangen en uitgangen

Ingang / uitgang	Standard	EN 54-13
INPUT1	Op afstand resetten	Op afstand resetten
INPUT2	Vertragingen uit	Vertragingen uit
OUT1	Signaalgevercircuit	Signaalgevercircuit
OUT2	Signaalgevercircuit	
OUT3	Signaalgevercircuit	Doormelding
OUT4	Doormelding	

Opmerking: Twee groeps bedieningspanelen hebben slechts twee uitvoeren met EN 54-13 uitgeschakeld (OUT1 en OUT2) of een enkele uitvoer met 54-13 ingeschakeld (OUT1/2).

EN 54-2 ontruimen

Tabel 47: Configuratievoorinstellingen

Vooraf bepaalde instelling	Centrale EOL type	EOL type	Uitgangstype	Signaalgeveruitgangen	Groepstype
05	Twee groepen	Passief	Klasse B	2	Gemengd
05	Vier groepen, acht groepen	Passief	Klasse B	4	Gemengd
06	Twee groepen	Passief, CleanMe ingeschakeld [1]	Klasse B	2	Gemengd
06	Vier groepen, acht groepen	Passief, CleanMe ingeschakeld [1]	Klasse B	4	Gemengd
05	Twee groepen	EN 54-13-bewaking	Klasse A	1	Oneven: Automatisch Even groepen: Handmatig
05	Vier groepen, acht groepen	EN 54-13-bewaking	Klasse A	2	Oneven: Automatisch Even groepen: Handmatig

[1] De functie CleanMe is niet beschikbaar voor Kilsen-apparaten.

Tabel 48: Extra configuratie-eigenschappen

Standaard signaalgeververtraging	0
Standaardgroepvertraging	Aan
Signaalgevers starten/opnieuw starten	Start signaalgevers of start gestopte signaalgevers opnieuw op toegangsniveau 2 met of zonder een brandalarmgebeurtenis

Tabel 49: Ingangen en uitgangen

Ingang / uitgang	Standard	EN 54-13
INPUT1	Op afstand resetten	Op afstand resetten
INPUT2	Vertragingen uit	Vertragingen uit
OUT1	Signaalgevercircuit	Signaalgevercircuit
OUT2	Signaalgevercircuit	
OUT3	Signaalgevercircuit	Signaalgevercircuit
OUT4	Signaalgevercircuit	

Opmerking: Twee-groeps centrales hebben slechts twee uitvoeren met EN 54-13 uitgeschakeld (OUT1 en OUT2) of een enkele uitvoer met 54-13 ingeschakeld (OUT1/2).

EN 54-2 Scandinavië

Tabel 50: Configuratievoorinstellingen

Vooraf bepaalde instelling	Centrale EOL type	EOL type	Uitgangstype	Signaalgever-uitgangen	Doormeld-uitgangen	Groepstype
07	Twee groepen	Passief	Klasse B	2	0	Gemengd
07	Vier groepen, acht groepen	Passief	Klasse B	3	1	Gemengd
08	Twee groepen	Passief, CleanMe ingeschakeld [1]	Klasse B	2	0	Gemengd
08	Vier groepen, acht groepen	Passief, CleanMe ingeschakeld [1]	Klasse B	3	1	Gemengd
07	Twee groepen	EN 54-13-bewaking	Klasse A	1	0	Oneven: Automatisch Even groepen: Handmatig
07	Vier groepen, acht groepen	EN 54-13-bewaking	Klasse A	1	1	Oneven: Automatisch Even groepen: Handmatig

[1] De functie CleanMe is niet beschikbaar voor Kilsen-apparaten.

Tabel 51: Extra configuratie-eigenschappen

Standaard signaalgeververtraging	0
Standaard doormeldvertraging (reactietijd)	1
Standaard uitgebreide doormeldvertraging (verkenningstijd)	3
Standaardgroepvertraging	Aan
Signaalgevers starten/opnieuw starten	Start signaalgevers of start gestopte signaalgevers opnieuw op toegangsniveau 2 met of zonder een brandalarmgebeurtenis

Tabel 52: Ingangen en uitgangen

Ingang / uitgang	Standard	EN 54-13
Brandmeldpanelen voor twee groepen	Op afstand resetten	Op afstand resetten
INPUT1 (Brandmeldpanelen voor vier en acht groepen)	Waarschuwingsvertraging/uitgebreide waarschuwingsvertraging	Waarschuwingsvertraging/uitgebreide waarschuwingsvertraging
INPUT2	Vertragingen uit	Vertragingen uit
OUT1	Signaalgevercircuit	Signaalgevercircuit
OUT2	Signaalgevercircuit	
OUT3	Signaalgevercircuit	Doormelding
OUT4	Doormelding	

Opmerking: Twee-groeps centrales hebben slechts twee uitvoeren met EN 54-13 uitgeschakeld (OUT1 en OUT2) of een enkele uitvoer met 54-13 ingeschakeld (OUT1/2).

BS 5839-1

Tabel 53: Configuratievoorinstellingen

Vooraf bepaalde instelling	Centrale	EOL type	Uitgangstype	Uitgang voor signaalgever [1]	Groepstype
11	Twee groepen	Actief	Klasse B	2 (fase 1 "Waarschuwing")	Gemengd
11	Vier groepen, acht groepen	Actief	Klasse B	4 (fase 1 "Waarschuwing")	Gemengd
12	Twee groepen	Actief, CleanMe ingeschakeld [2]	Klasse B	2 (fase 1 "Waarschuwing")	Gemengd
12	Vier groepen, acht groepen	Actief, CleanMe ingeschakeld [2]	Klasse B	4 (fase 1 "Waarschuwing")	Gemengd
13	Twee groepen	Actief	Klasse B	2 (fase 2 "Evacuatie")	Gemengd
13	Vier groepen, acht groepen	Actief	Klasse B	4 (fase 2 "Evacuatie")	Gemengd
14	Twee groepen	Actief, CleanMe ingeschakeld [2]	Klasse B	2 (fase 2 "Evacuatie")	Gemengd
14	Vier groepen, acht groepen	Actief, CleanMe ingeschakeld [2]	Klasse B	4 (fase 2 "Evacuatie")	Gemengd

[1] (fase 1 "Waarschuwing") sirenes zijn uitgeschakeld tijdens de ingestelde vertraging. Fase 2 "Ontruiming": Sirenes gaan onderbroken af tijdens ingestelde vertragingen.

[2] De functie CleanMe is niet beschikbaar voor Kilsen-apparaten.

Tabel 54: Extra configuratie-eigenschappen

Standaard signaalgeververtraging	0
Standaardgroepvertraging	Aan
Signaalgevers starten/opnieuw starten	Start signaalgevers of start gestopte signaalgevers opnieuw op toegangsniveau 2 met of zonder een brandalarmgebeurtenis

Tabel 55: Ingangen en uitgangen

INPUT1	Klassewijziging
INPUT2	Vertragingen uit
OUT1	Signaalgevercircuit
OUT2	Signaalgevercircuit
OUT3	Signaalgevercircuit
OUT4	Signaalgevercircuit

Opmerking: Twee-groeps centrales hebben slechts twee uitvoeren met EN 54-13 uitgeschakeld (OUT1 en OUT2) of een enkele uitvoer met 54-13 ingeschakeld (OUT1/2).

NBN S 21-100

Tabel 56: Configuratievoorinstellingen

Vooraf bepaalde instelling	Centrale	EOL type	Uitgangs-type	Uitgangen waarschuwings-signaalgever	Uitgangen evacuatie-signaalgever	Groeptype
21	Vier groepen, acht groepen	Passief	Klasse B	2	2	Oneven: Automatisch Even groepen: Handmatig
22	Vier groepen, acht groepen	Passief, CleanMe ingeschakeld [1]	Klasse B	2	2	Oneven: Automatisch Even groepen: Handmatig
21	Vier groepen, acht groepen	EN 54-13-bewaking	Klasse A	1	1	Oneven: Automatisch Even groepen: Handmatig

[1] De functie CleanMe is niet beschikbaar voor Kilsen-apparaten.

Tabel 57: Extra configuratie-eigenschappen

Standaard signaalgeververtraging	0 minuten
Standaardgroepvertraging	AAN
Signaalgevers starten/opnieuw starten	Start signaalgevers of start gestopte signaalgevers opnieuw op toegangsniveau 2 met of zonder een brandalarmgebeurtenis

Tabel 58: Ingangen en uitgangen

Ingang / uitgang	Standaard	EN 54-13
INPUT1	Op afstand resetten	Op afstand resetten
INPUT2	Vertragingen uit	Vertragingen uit
OUT1	Evacuatiesignaalgevers	Evacuatiesignaalgevers
OUT2	Evacuatiesignaalgevers	
OUT3	Waarschuwingssignaalgevers	Waarschuwingssignaalgevers
OUT4	Waarschuwingssignaalgevers	

Opmerking: Twee-groeps centrales hebben slechts twee uitvoeren met EN 54-13 uitgeschakeld (OUT1 en OUT2) of een enkele uitvoer met 54-13 ingeschakeld (OUT1/2).

NEN 2535

Tabel 59: Configuratievoorinstellingen

Vooraf bepaalde instelling	Centrale	EOL type	Uitgangstype	Signaalgever-uitgangen	Doormeld-uitgangen	Groepstype
31	Vier groepen, acht groepen	Passief	Klasse B	2	2	Oneven: Automatisch Even groepen: Handmatig
31	Vier groepen, acht groepen	EN 54-13-bewaking	Klasse A	1	1	Oneven: Automatisch Even groepen: Handmatig

Tabel 60: Extra configuratie-eigenschappen

Standaard doormeldvertraging (reactietijd)	1 minuut
Standaard uitgebreide doormeldvertraging (verkenningstijd)	3 minuten
Standaardgroepvertraging	AAN
Signaalgevers starten/opnieuw starten	Start signaalgevers alleen als er een brandalarm afgaat

Tabel 61: Ingangen en uitgangen

Ingang / uitgang	Standaard	EN 54-13
INPUT1	Doormeldvertraging annuleren	Bevestiging doormelding (type 1, 100 seconden)
INPUT2	Vertragingen uit	Open supervisie storingsmeldinguitgang
OUT1	Signaalgevercircuit	Signaalgevercircuit
OUT2	Signaalgevercircuit	
OUT3	Doormelding (automatisch)	Doormelding
OUT4	Doormelding (handmatig)	

Opmerking: Een gecontroleerde uitbreidingskaart is vereist voor brandbescherming en storingswaarschuwingsuitvoer. Een extra (optionele) gecontroleerde uitbreidingskaart kan worden geïnstalleerd voor individuele automatische handmatige brandroute-uitvoer.

Voorinstellingen van uitbreidingskaart

In de volgende tabellen vindt u de displayinstellingen voor de configuratieinstellingen van de relais en de bewaakte uitgang van de uitbreidingsmodules.

Tabel 62: Uitbreidingskaart gebiedsconfiguratie met EN 54-13 supervisie ingeschakeld

Weergave	Groep	Uitgang	Vertraging	Weergave	Groep	Uitgang	Vertraging
01	1	1	Ja	15	1 en 2	1	Ja
	2	2	Ja		3 en 4	2	Ja
	3	3	Ja		5 en 6	3	Ja
	4	4	Ja		7 en 8	4	Ja
02	5	1	Ja	17	1, 2, 3 of 4	1	Ja
	6	2	Ja			2	Ja
	7	3	Ja		5, 6, 7 of 8	3	Ja
	8	4	Ja			4	Ja
05	1	1	Ja	18	1 en 2	1	Ja
		2	Ja			2	Ja
	2	3	Ja		3 en 4	3	Ja
		4	Ja			4	Ja
06	3	1	Ja	19	5 en 6	1	Ja
		2	Ja			2	Ja
	4	3	Ja		7 en 8	3	Ja
		4	Ja			4	Ja
07	5	1	Ja	20	1 of 2	1	Ja
		2	Ja			2	Ja
	6	3	Ja		3 of 4	3	Ja
		4	Ja			4	Ja
08	7	1	Ja	21	5 of 6	1	Ja
		2	Ja			2	Ja
	8	3	Ja		7 of 8	3	Ja
		4	Ja			4	Ja
13	1 of 2	1	Ja				
	3 of 4	2	Ja				
	5 of 6	3	Ja				
	7 of 8	4	Ja				

Tabel 63: Uitbreidingskaart gebiedsconfiguratie met EN 54-13 supervisie uitgeschakeld

Weergave	Gebeurtenis	Uitgang	Vertraging	Weergave	Gebeurtenis	Uitgang	Vertraging
24	Alarm	1-4	Nee	33	Zoemer aan	1	Nee
25	Storing	1-4	Nee			2	Nee
26	Alarm	1-2	Nee		Reset aan	3	Nee
	Storing	3-4	Nee				4
27	Alarm	1	Nee	34 [2]	Doormelding (automatisch)	1	Nee
	Storing	2	Nee			2	Nee
	Zoemer aan	3	Nee		Doormelding (handmatig)	3	Nee
	Herstel	4	Nee			4	Nee
29	Storing [1]	1-4	Nee	35 [2]	Doormelding	1	Nee
30	Alarm	1-2	Nee				2
	Storing [1]	3-4	Nee		Storings- waarschuwing uitvoer [3]	3	Nee
31	Alarm	1	Nee			Storing [1]	4
	Storing [1]	2	Nee	36 [4]	Externe RB/SBx.01 uitvoer- activering [4]	1	Nee
	Zoemer aan	3	Nee			Externe RB/SBx.02 uitvoer- activering [4]	2
	Reset aan	4	Nee		Externe RB/SBx.02 uitvoer- activering [4]		2
32 [2]	Besturings- apparaat	1	Nee			Externe RB/SBx.04 uitvoer- activering [4]	4
		2	Nee				
	Storings- waarschuwing uitvoer [3]	3	Nee				
	Storing [1]	4	Nee				

[1] Storingsveiligheidsmodus: Uitvoer is actief terwijl er geen storing is.

[2] Deze voorinstellingen zijn alleen beschikbaar voor uitbreidingskaarten onder toezicht van 2010-1-SB.

[3] Alleen NEN 2535. Storingswaarschuwing open toezicht (onderwerp van invoer configuratie).

[4] RB/SBx is de uitbreidingskaart x. Voor panelen met twee en vier groepen, kan x 1 of 2 zijn. Voor ontruimingspanelen met acht groepen, kan x 1, 2, 3 of 4 zijn.

Configuratie 36 is alleen mogelijk wanneer de Netwerk Nevenuitvoer bedieningsoptie (nO) is ingesteld en deze standaard is geconfigureerd.

Tabel 64: Uitbreidingskaart sirene circuitconfiguratie met EN 54-13 toezicht uitgeschakeld [1].

Weergave	Gebeurtenissen	Uitgang	Vertraging
90 [2]	Ontruiming- signaalgevers	1	Nee
		2	Nee
	Waarschuwings- signaalgevers	3	Nee
		4	Nee
91	Signaalgevers (Ontruiming- signaalgevers voor NBN S 21-100)	1	Nee
		2	Nee
		3	Nee
		4	Nee
92 [2]	Waarschuwings- signaalgevers	1	Nee
		2	Nee
		3	Nee
		4	Nee

[1] Deze voorinstellingen zijn alleen beschikbaar voor uitbreidingskaarten onder toezicht

[2] Alleen NN S 21-100

Tabel 65: Uitbreidingskaart gebiedsconfiguratie met EN 54-13 supervisie ingeschakeld

Weergave	Groep	Uitgangen	Ver- traging	Weergave	Groep	Uitgangen	Vertraging
05	1	1 en 2	Ja	18	1 en 2	1 en 2	Ja
	2	3 en 4	Ja		3 en 4	3 en 4	Ja
06	3	1 en 2	Ja	19	5 en 6	1 en 2	Ja
	4	3 en 4	Ja		7 en 8	3 en 4	Ja
07	5	1 en 2	Ja	20	1 of 2	1 en 2	Ja
	6	3 en 4	Ja		3 of 4	3 en 4	Ja
08	7	1 en 2	Ja	21	5 of 6	1 en 2	Ja
	8	3 en 4	Ja		7 of 8	3 en 4	Ja
17	1, 2, 3 of 4	1 en 2	Ja				
	5, 6, 7 of 8	3 en 4	Ja				

Tabel 66: Uitbreidingskaart gebiedsconfiguratie met EN 54-13 supervisie uitgeschakeld

Weergave	Gebeurtenis	Uitgangen	Vertraging	Weergave	Gebeurtenis	Uitgangen	Vertraging
24	Alarm	1 en 2, 3 en 4	Nee	32 [2]	Besturings-apparaat	1 en 2	Nee
					Storings-waarschuwing uitvoer [3]	3	
					Storing [1], [5]	4	
25	Storing	1 en 2, 3 en 4	Nee	33	Zoemer aan	1 en 2	Nee
					Reset aan	3 en 4	
26	Alarm	1 en 2	Nee	34 [2]	Doormelding (automatisch)	1 en 2	Nee
	Storing	3 en 4			Doormelding (handmatig)	3 en 4	
29	Storing [1]	1 en 2, 3 en 4	Nee	35 [2]	Doormelding	1 en 2	Nee
					Storings-waarschuwing uitvoer [3]	3	
					Storing [5]	4	
30	Alarm	1 en 2	Nee	36 [4]	Neven RB/SBx.01 uitvoer-activatie [4]	1 en 2	Nee
	Storing [1]	3 en 4			Neven RB/SBx.01 uitvoer-activatie [4]	3 en 4	

[1] Storingsveiligheidsmodus: Uitvoer is actief terwijl er geen storing is.

[2] Deze voorinstellingen zijn alleen beschikbaar voor uitbreidingskaarten onder toezicht van 2010-1-SB.

[3] Alleen NEN 2535. Storingswaarschuwing open toezicht (onderwerp van invoer configuratie).

[4] RB/SBx is de uitbreidingskaart x. Voor panelen met twee en vier groepen, kan x 1 of 2 zijn. Voor ontruimingspanelen met acht groepen, kan x 1, 2, 3 of 4 zijn.

Configuratie 36 is alleen mogelijk wanneer de Netwerk Nevenuitvoer bedieningsoptie (nO) is ingesteld en deze standaard is geconfigureerd.

[5] Voldoet niet aan EN 54-13.

Tabel 67: Uitbreidingskaart sirene circuitconfiguratie met EN 54-13 toezicht ingeschakeld [1].

Weergave	Gebeurtenissen	Uitgang	Vertraging
90 [2]	Ontruimingssignaalgevers	1 en 2	Nee
	Waarschuwingssignaalgevers	3 en 4	Nee
91	Signaalgevers (of Ontruimingssignaalgevers voor NBN S 21-100)	1 en 2 of 3 en 4	Nee
92 [2]	Waarschuwingssignaalgevers	1 en 2 of 3 en 4	Nee

[1] Deze voorinstellingen zijn alleen beschikbaar voor uitbreidingskaarten onder toezicht

[2] Alleen NN S 21-100

Bijlage B

Informatie over regelgeving

Europese normen voor brandcontrole- en brandmeldapparatuur

Deze centrales zijn ontworpen volgens de Europese normen EN 54-2, EN 54-4, BS 5839-1, NBN S 21-100, en NEN 2535.

Daarnaast voldoen alle modellen aan de volgende optionele eisen uit de norm EN 54-2.

Tabel 68: Europese normen

Optie	Beschrijving
7.8	Uitgang naar brandalarmapparaten Opmerking: Invoer en uitvoer op de optionele 20010-1-SB uitbreidingskaart ondersteunen niet de optionele vereiste van EN 54-2 clause 7.8 en dienen niet gebruikt te worden voor brandalarmapparaten.
7.9.1	Uitgang naar waarschuwingsapparatuur [1]
7.9.2	Alarmbevestigingsingang van doormeldapparatuur [1]
7.10	Uitvoer naar brandbeschermingsapparatuur (A-type) [2]
7.11	Vertragingen naar uitgangen
7.13	Alarmteller [3]
8.4	Totale uitval van voeding
8.9	Uitgang naar storingsdoormeldapparatuur [2]
10	Testconditie

[1] Uitzonderd modellen voor twee groepen.

[2] Alleen NEN 2535 bedieningsmodus.

[3] Alleen Nederlandse modellen.

Europese normen voor elektrische veiligheid en elektromagnetische compatibiliteit

Deze centrales zijn ontworpen in overeenstemming met de volgende Europese normen voor elektrische veiligheid en elektromagnetische compatibiliteit:

- EN 62368-1
- EN 50130-4
- EN 61000-6-3
- EN 61000-3-2
- EN 61000-3-3

EN 54-13 Europese compatibiliteitsevaluatie van systeemonderdelen

Deze centrales maken deel uit van een gecertificeerd systeem zoals omschreven door de EN 54-13-norm bij een installatie en configuratie voor EN 54-13-bediening, zoals beschreven door de fabrikant in de overeenkomende installatiedocumentatie.

Neem contact op met uw installatie- of onderhoudsbedrijf om te bepalen of uw brandmeldsysteem voldoet aan deze norm.

Europese regelgeving voor de constructie van producten

Dit gedeelte geeft een samenvatting van de aangegeven prestaties conform de Verordening Bouwproducten (EU) 305/2011 en Gedelegeerde Verordeningen (EU) 157/2014 en (EU) 574/2014.

Zie de Prestatieverklaring van het product voor gedetailleerde informatie (beschikbaar op firesecurityproducts.com).

Overeenstemming	CE
Aangemelde instanties	0370 2831
Fabrikant	Carrier Manufacturing Poland Spółka Z o.o. Ul. Kolejowa 24. 39-100 Ropczyce, Polen. EU-geautoriseerde vertegenwoordiger: Carrier Fire & Security B.V., Kelvinstraat 7, 6003 DH Weert, Nederland.
Jaar van eerste CE-markering	19
Prestatieverklaringnummer	
KPF-CF2, KPF-CF2-SC	360-3100-0499
KPF-CF4, KPF-CF4-NL, KPF-CF4-SC	360-3100-0799
KPF-CF8, KPF-CF8-NL, KPF-CF8-SC	360-3100-0999
Productidentificatie	Zie modelnummer op productidentificatielabel
Bedoeld gebruik	Zie de Prestatieverklaring van het product
Aangegeven prestaties	Zie de Prestatieverklaring van het product

Index

A

- aanbevolen kabels, 10
- aangepaste bedieningsmode, 45
- aansluiting van alarm en storings relais, 24
- aansluiting van bewaakte ingangen, 16
- aansluiting van bewaakte uitgangen, 17
- aansluiting van brandmeldsysteem, 25
- aansluiting van brandmeldsysteem
 - doormeldings apparatuur aan bewaakte uitgangen, 19
- aansluiting van de accu's, 23
- aansluiting van de lichtnetvoeding, 21
- aansluiting van de storingswaarschuwing
 - uitgang aan externe apparatuur, 20
- aansluiting van detectoren, 14
- aansluiting van groepen, 13
- aansluiting van groepen en groepsapparaten, 13
- aansluiting van handmatig brandmelders, 14
- aansluiting van ingangen, 15
- aansluiting van niet-bewaakte ingangen, 15
- aansluiting van signaalgevers of andere melder aan bewaakte uitgangen, 19
- aansluiting van uitbreidingskaart, 24
- aansluitingen, 10
- accu inschakeling, 81
- accu onderhoud, 85
- afsluiten van groepen, 13

B

- basis standaard configuratie, 41
- basisconfiguratie, 39
- basisconfiguratie opties, 72
- basisconfiguratie, menu, 39
- basisinstallateur gebruiker, 32
- bedieningsmodi, 3
- bedieningsmodus voorinstellingen, 100
- behuizing indeling, 6
- behuizing indeling voor acht groepen
 - centrales, 7
- behuizing indeling voor twee en vier groepen
 - centrales, 6
- behuizing installatie, 8
- behuizing tekeningen en afmetingen, 94

- belangrijke informatie, ii
- bevestigen van de behuizing aan de wand, 8
- brandmeld doormeldingsvertraging, 48
- brandmeld doormeldingsvertraging werking, 49
- brandmeldalarmsysteem onderhoud, 84
- brandmeldnetwerk en herhaalpanelen
 - configuratie, 71
- brandmeldnetwerk specificaties, 93
- BS 5839-1, 103
- bus configuratie, 26

C

- compatibile accu's, 85
- configuratie brandmeldnetwerk en herhaalpaneel toewijzingen, 75
- configuratie, bediening, 35
- configuratie, overzicht, 34

E

- EN 54-13 supervisie mode, 43
- EN 54-2 ontruimen, 101
- EN 54-2 Scandinavië, 102
- EN 54-2 voorinstellingen, 100
- extra 24 V opnieuw instellen, 65

F

- foutieve inschakeling, 80
- functionaliteits tests, 82

G

- geavanceerde configuratie, 52
- geavanceerde configuratie, menu, 52
- geavanceerde configuratie, opties, 74
- geavanceerde installateur gebruiker, 32
- gebruikersinterface, 29
- gebruikersinterface voor acht groepen
 - centrales, 30
- gebruikersniveau, wachtwoorden en indicaties, 33
- gebruikersniveaus, 32
- gemeenschappelijke configuratie, taken, 37
- groepsconfiguratie, 58
- groepsspecificaties, 88

groepstype, 61
 groepsvertraging, 59

I

inbedrijfstelling, 79
 inbedrijfstelling van de centrale, 80
 ingang configuratie, 62
 ingang en uitgang, specificaties, 90
 ingang functionaliteit, 15

J

jaarlijks onderhoud, 84

K

kwartaal onderhoud, 84

M

Mechanische en omgevingspecificaties, 93

N

NBN S 21-100, 104
 NEN 2535, 105
 normale inschakeling, 80

O

openbare gebruiker, 32
 operator gebruiker, 32
 overzicht van brandmeldsysteem
 aansluitingen, 11

P

paneel mode, 44
 probleemoplossing accu's, 85
 productenreeks, 2
 productenreeks compatibiliteit, 2

R

reiniging van de centrale, 84
 responstijden, 82
 ring configuratie, 25

S

selecteren uitgang op afstandsbediening, 78
 selecteren van 115 of 230 V werking, 22
 selecteren van centrales, opdrachten, 77
 selecteren van de lusklasse, 77
 selecteren van verwerking voor groepen op
 afstand in alarm, 77
 signaalgever bediening tijdens een groepstest,
 55
 signaalgever herstarten, 56
 signaalgever uitgangen vertragingswerking, 47
 signaalgever vertraging, 46

signaalgevers stoppen uitschakelingstijd, 57
 software compatibiliteit, ii
 software, configuratie en seriële nummer
 informatie, 66
 specificatie van de brandmeldnetwerk
 herhaalpaneel type, 78
 standaard vertragingen, 46, 48, 50

T

toevoegen doormelding netwerk, 51
 toevoegen uitbreidingskaart, 51
 toevoegen van een uitbreidingskaart, 68

U

uitbreidingskaart configuratie, 68, 69
 uitbreidingskaart functie, 70
 uitbreidingskaart functie en
 vertragingsconfiguratie, 69
 uitbreidingskaart labels, 69
 uitbreidingskaart uitgangsvertraging, 70
 uitbreidingskaart voorinstellingen, 106
 uitgang, afsluiting, 18
 uitgang, functionaliteit, 17
 uitgang, klasse, 17
 uitgang, polariteit, 19
 uitgebreide doormelding vertraging, 50
 uitgebreide doormelding vertragingswerking,
 51

V

vervangen accu's, 85
 visuele indicaties voor huidige waarde en
 geselecteerde waarde, 38
 voeding bron specificaties, 91
 voeding extra apparatuur, 24
 voor inbedrijfstelling van de centrale, 79
 voorbereiding van de behuizing, 8

W

waar naar installeren van de behuizing, 8
 wijzigen gebruikersniveau, wachtwoorden, 64

Z

zeven segmenten, display, 36

