





1X-X3 – Telepítési kézikönyv

Copyright	© 2021 Carrier. Minden jog fenntartva.
Védjegyek és szabadalmak	A 1X-X3 név és embléma az Carrier védjegyei. Jelen dokumentumban használt egyéb kereskedelmi elnevezések védjegyei vagy bejegyzett védjegyei lehetnek az illető termékek gyártóinak vagy kereskedőinek.
Gyártó	Carrier Manufacturing Poland Spółka Z o.o., Ul. Kolejowa 24, 39-100 Ropczyce, Poland. Európai hivatalos gyártási képviselő: Carrier Fire & Security B.V., Kelvinstraat 7, 6003 DH Weert, Netherlands.
Verzió	REV 02. Ez a dokumentum az 1.0-s vagy későbbi verziójú szoftverrel rendelkező 1X-X3 tűzjelző központokra vonatkozik.
Tanúsítvány	
Európai uniós irányelvek	2014/30/EU (EMC irányelv). Az Carrier ezúton kijelenti, hogy ez az eszköz megfelel az 2014/30/EU irányelv alapvető követelményeinek és más fontos előírásainak.
	2012/19/EU (WEEE irányelv): Az ezzel a szimbólummal megjelölt termékek az Európai Unióban nem lehet szelektálatlan háztartási hulladékként kidobni. A megfelelő újrahasznosítás érdekében juttassa vissza ezt a terméket a helyi értékesítőhöz az új berendezés vásárlása során, vagy egy erre kijelölt helyen dobja ki. További információkért lásd: recyclethis.info .
	2006/66/EC (akkumulátor irányelv): Ez a termék olyan akkumulátort tartalmaz, amelyet az Európai Unióban nem lehet szelektálatlan hulladékként kidobni. Az akkumulátorral kapcsolatos specifikus információkért lásd a termékinformációt. Az akkumulátor ezzel a szimbólummal jelölték meg, ami tartalmazhatja a kadmium (Cd), ólom (Pb) vagy higany (Hg) jelzését. A megfelelő újrahasznosítás érdekében az akkumulátort az értékesítőhöz vagy egy kijelölt gyűjtőhelyre juttassa vissza. További információkért lásd: recyclethis.info .
Elérhetőség és termékdokumentáció	Az elérhetőségi adatokat megtalálja és a legújabb termékdokumentációt letöltheti a firesecurityproducts.com weboldalról.

Tartalom

	Fontos információk	ii
1. fejezet	Bevezetés	1
	Termékleírás	2
	Termékkompatibilitás	2
2. fejezet	Telepítés	3
	A központ szekrényének elrendezése	4
	A központ telepítése	5
	Csatlakozók	7
3. fejezet	Konfiguráció és átadás	21
	A felhasználói felület	23
	Felhasználói szintek	24
	A konfiguráció áttekintése	25
	Alapvető konfiguráció	29
	Speciális konfiguráció	35
	Bővítőmodul konfigurálása	52
	Átadás	54
4. fejezet	Karbantartás	59
	Rendszerkarbantartás	60
	Akkumulátor karbantartása	61
5. fejezet	Műszaki adatok	63
	Zónaszpecifikációk	64
	Be- és kimenetek adatai	65
	Tápellátás jellemzői	67
	Mechanikai és környezetvédelmi specifikációk	68
A függelék	Előre beállított konfigurációk	71
	Bemenetek és kimenetek konfigurációja	71
	Alapértelmezett késleltetések	72
	Alapvető konfigurációs módok	72
	Bővítőmodul-funkciók	73
B függelék	Gyártói információk	77
	Európai szabványok	78
	Az építési termékekre vonatkozó európai előírások	79
	Tárgymutató	81

Fontos információk

Ez a dokumentum az 1X-X3 tűzoltó és tűzjelző központ telepítési kézikönyve. A termék használata előtt olvassa el ezt az utasítást és az összes kapcsolódó dokumentációt.

Szoftverkompatibilitás

Ez a dokumentum az 1.0-s vagy későbbi verziójú szoftverrel rendelkező tűzjelző központokra vonatkozik. Nem használható korábbi verziójú szoftverrel rendelkező tűzjelző központok telepítési, konfigurálási és használati útmutatójaként. A tűzjelző központ szoftververziójának ellenőrzésével kapcsolatos útmutatásért olvassa el a(z) „Konfiguráció, szoftver és panel azonosítása” című részt a(z) 51. oldalon.

Felelősség korlátozása

A vonatkozó törvények által maximálisan engedélyezett mértékben a Carrier semmilyen esetben nem vonható felelősségre elveszített profit vagy üzleti lehetőségek, használhatatlanná válás, üzletvitel-megszakadás, adatvesztés vagy bármilyen más közvetett, speciális, véletlen vagy következményes kárért semmiféle vélt kötelezettség miatt, függetlenül attól, hogy szerződésen, károkozáson, hanyagságon, termékre vonatkozó kötelezettségen vagy máson alapul. Egyes országok tiltják a következményes vagy véletlen károk kizárását vagy korlátozását, ezért lehet, hogy az előző szöveg Önre nem vonatkozik. Az Carrier felelőssége semmilyen esetben nem terjed túl a termék vételárán. Az előző korlátozás a törvények által engedett maximális mértékben érvényes, függetlenül attól, hogy az Carrier kapott-e tájékoztatást ilyen károk bekövetkezésének lehetőségéről, illetve hogy bármely orvoslat sikertelen-e alapcéljának elérésében.

Beüzemelését kötelező a jelen kézikönyvvel, az alkalmazandó kódokkal, valamint az illetékes hatóság utasításaival összhangban végezni.

Noha jelen kézikönyv készítése során mindenben elővigyázatossággal jártak el a tartalom pontosságának biztosítására, az Carrier nem vállal felelősséget a hibákért vagy kihagyásokért.

Termékkel kapcsolatos figyelmeztetések és a felelősség kizárása

EZEKET A TERMÉKEKET MEGFELELŐEN KÉPESÍTETT SZAKEMBEREK RÉSZÉRE ÉRTÉKESÍTIK, ILLETVE ILYEN SZAKEMBEREKNEK KELL ŐKET TELEPÍTENIE. AZ CARRIER FIRE & SECURITY B.V. NEM TUDJA BIZTOSÍTANI, HOGY A TERMÉKEIT MEGVÁSÁROLÓ TERMÉSZETES VAGY JOGI SZEMÉLY, BELEÉRTVE A „HIVATALOS FORGALMAZÓT” ÉS A „HIVATALOS VISZONTELADÓT”, MEGFELELŐEN KÉPZETT, ILLETVE TAPASZTALT A TŰZVÉDELMI ÉS BIZTONSÁGTECHNIKAI TERMÉKEK HELYES TELEPÍTÉSE TERÉN.

A garanciára vonatkozó további nyilatkozatokkal és termékbiztonsági információkkal kapcsolatban keresse fel a <https://firesecurityproducts.com/policy/product-warning/> oldalt, vagy olvassa be az alábbi QR-kódot:



Figyelmeztető üzenetek

A figyelmeztető üzenetek nem kívánt eredményt kiváltó feltételekre vagy gyakorlatra hívják fel a figyelmet. A dokumentumban szereplő figyelmeztető üzenetek és azok leírása lent látható.

FIGYELEM: A figyelemfelhívó üzenetek olyan veszélyt jeleznek, amely sérüléshez vagy halálhoz vezethet. A sérülés és a halál megelőzéséhez végrehajtandó és elkerülendő műveleteket is ismertetik.

Vigyázat: Ezek az üzenetek a berendezés lehetséges károsodására hívják fel a figyelmet. Ismertetik a károsodás elkerüléséhez végrehajtandó és elkerülendő műveleteket is.

Megjegyzés: A megjegyzések felesleges idő- és munkaráfordításra hívják fel a figyelmet. Azt is ismertetik, hogy az idő- vagy munkaveszteség hogyan kerülhető el. A megjegyzések továbbá fontos információt is tartalmazhatnak, amelyet el kell olvasnia.

Termékszimbólumok

A terméken az alábbi szimbólumok használatosak.



Ez a szimbólum azt jelzi, hogy a szimbólum közelében óvatosan kell eljárni az eszköz üzemeltetése vagy karbantartása, illetve vezérlése során.



Ez a szimbólum azt jelzi, hogy az eszköz szimbólum közelében történő üzemeltetése vagy karbantartása, illetve vezérlése esetén át kell nézni a telepítési kézikönyvet.

1. fejezet

Bevezetés

Összefoglalás

Ez a fejezet bemutatja a kezelőpanelt és a rendelkezésre álló üzemmódokat.

Tartalom

Termékleírás 2

Termékkompatibilitás 2

Termékleírás

Az 1X-X3 központ három tűzjelzési zónát (Z1, Z2 és Z3) kezel, és számos bemenetet tartalmaz a kézi jelzésadók és vezérlők számára, melyek a tűzoltási eseményeket vezérlik egy adott tűzoltási területen.

Ha egy jelzési zóna nincs a tűzoltás jelzési területe részeként konfigurálva, a központ normál tűzjelzési funkciókat biztosít az adott zónában. Például aktiválja a szirénákat, az átjelzést és más külső tápkimeneteket.

Érdeklődjön a rendszer telepítőjénél a tűzoltási területhez vagy (opcionálisan) a tűzjelzési zónákhoz rendelt tűzzónák konfigurációs adataival kapcsolatban.

Termékkompatibilitás

Az itt ismertetett központokkal kompatibilis termékek a termékhez tartozó kompatibilitási listában találhatóak. Csak a kompatibilitási listában szereplő termékek esetében garantált a kompatibilitás.

A termékhez tartozó legújabb kompatibilitási lista letöltéséhez látogasson el a firesecurityproducts.com weboldalra.

2. fejezet

Telepítés

Összefoglalás

Ez a fejezet elmagyarázza, hogyan telepítse a kezelőpanelt, és hogyan csatlakoztassa a zónákat, a tűz- és oltó eszközöket és a tápellátást.

Megjegyzés: Ezt a terméket szakképzett személynek kell telepítenie és karbantartania, betartva a CEN/TS 54-14 (vagy ennek megfelelő szabvány) és más vonatkozó szabályozások előírásait.

Tartalom

A központ szekrényének elrendezése	4
A központ telepítése	5
A szekrény előkészítése	5
A szekrény telepítésének helye	5
A szekrény rögzítése a falra	6
Csatlakozók	7
Javasolt vezetékek	7
Zónák csatlakoztatása indító eszközökkel	7
A bemenetek csatlakoztatása	10
A kimenetek csatlakoztatása	14
A tápellátás csatlakoztatása	17
Az akkumulátorok csatlakoztatása	18
Más berendezések csatlakoztatása	19

A központ szekrényének elrendezése

1. ábra: A központ szekrényének elrendezése

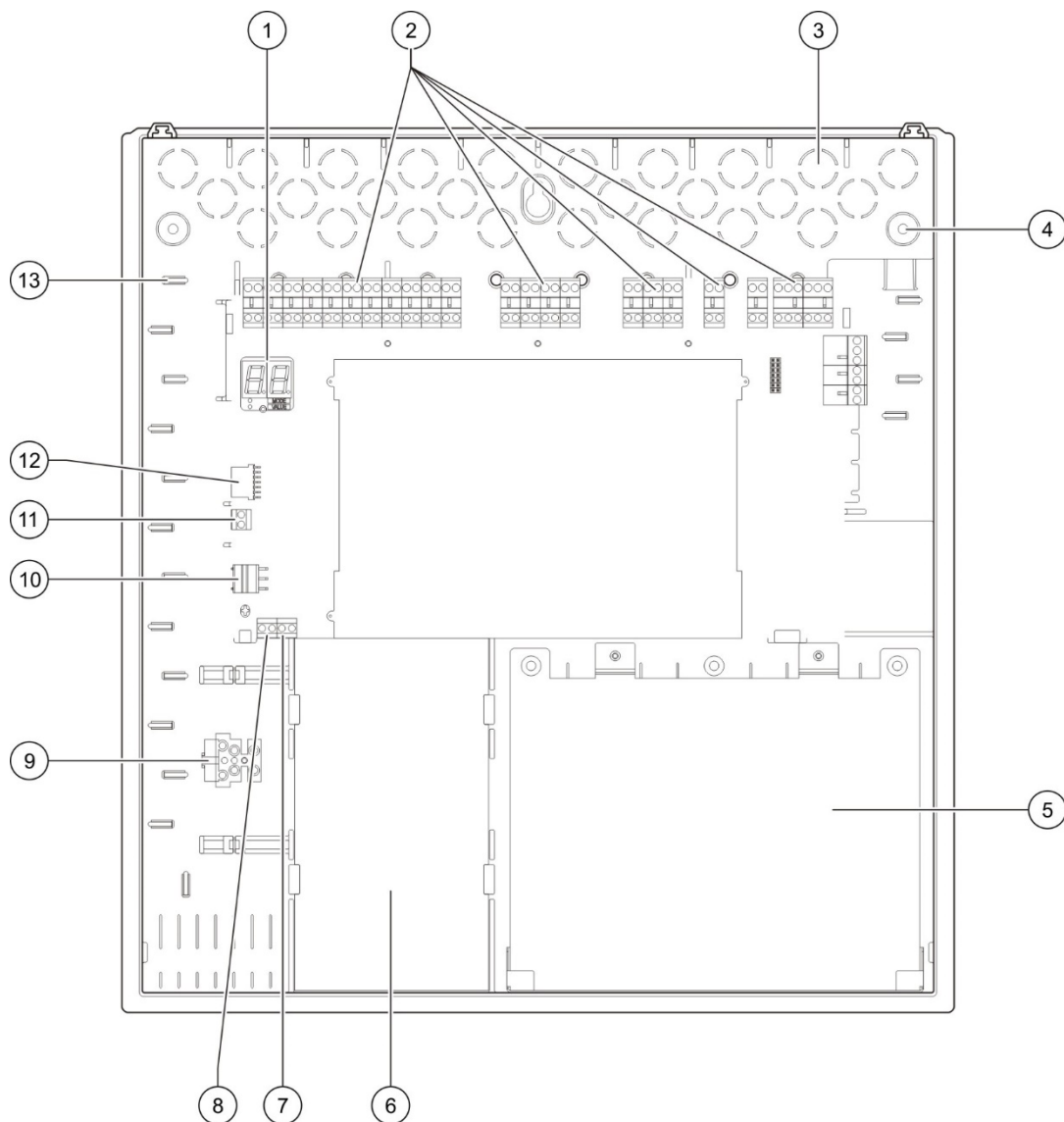

- | | |
|--|---|
| 1. Hétszegmenses kijelző | 8. MCP-kiengedő csatlakozó (jövőbeni felhasználásra fenntartva) |
| 2. Zóna, bemenet, kimenet és relécsatlakozók | 9. Biztosítéktömb |
| 3. Kábelcsatlakozók | 10. Tápegység csatlakozója |
| 4. Foglalatok rögzítőcsavaroknak | 11. Akkumulátorcsatlakozó |
| 5. Akkumulátor | 12. Bővítőmodul csatlakozója |
| 6. Tápegység | 13. Kábeltartó |
| 7. Kulcscsatlakozó (lásd a megjegyzést) | |

Megjegyzés: A központ engedélyező kulcs opcióval kapható. A kulcskapcsoló a központ fedelén található. Ezzel az opcióval a kulcs és a jelszó használatával is be lehet lépni kezelői felhasználói szintre.

A központ telepítése

A szekrény előkészítése

A szekrény telepítése előtt vegye le az elülső fedlapot, majd törje ki a kigyengített kábelcsatlakozókat felülről, alulról és hátulról, ahonnan szükséges.

A szekrény telepítésének helye

Ügyeljen arra, hogy a telepítés helyén ne legyen építési törmelék és kosz, illetve ne forduljon elő szélsőséges hőmérséklet és páratartalom. (A működési hőmérséklettel és a relatív páratartalommal kapcsolatos további információt a következő fejezetben talál: Mechanikai és környezetvédelmi specifikációk, 68. oldal).

Hagyjon elég szabad helyet a padlón és a falon, hogy a központot akadályok nélkül lehessen telepíteni és szervizelni. A házat úgy kell felszerelni, hogy a felhasználói felület szemmagasságban legyen.

Ügyeljen arra, hogy a központot az adott országban érvényes rendeleteknek és szabályoknak megfelelően szerelje össze.

A szekrény rögzítése a falra

Rögzítse a szekrényt a falhoz öt darab M4 × 30 csavarral és öt 6 mm átmérőjű tiplivel, az alábbi képen látható módon.

2. ábra: Szerelési lyukak helye

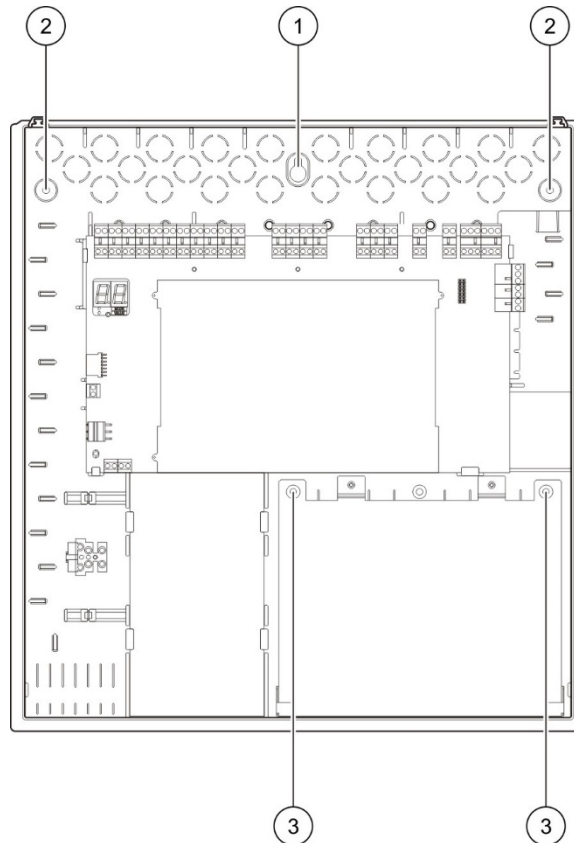

A központ szekrényének falra rögzítése:

1. Jelölje be a fúrési pontokat a falon, sablonként használja a szekrényt.
2. Fúrja be a szükséges lyukakat, és helyezzen minden lyukba egy 6 mm-es tiplít.
3. Helyezze be a csavart az (1)-es pozícióba, és akassza rá a központ házát.
4. Helyezze be a csavarokat a (2)-es pozíciókba, és húzza meg őket.
5. Helyezze be a csavarokat a (3)-as pozíciókba, és húzza meg őket.
6. Húzza meg a csavart az (1)-es pozícióban.

Csatlakozók

FIGYELEM: Áramütésveszély. Az áramütés okozta személyi sérülés vagy halál elkerülése érdekében ne csatlakoztasson kábeleket a vezérlőpanelhez és a rendszerhez, amikor a központ csatlakoztatva van az elektromos hálózathoz.

Javasolt vezetékek

Az optimális teljesítményhez javasolt kábelek a lenti táblázatban láthatók.

1. táblázat: Javasolt vezetékek

Vezeték	Vezeték leírása	Vezeték maximális hossza
Hálózati vezeték	3 x 1,5 mm ²	Nem elérhető
Zónavezeték (vegyes zóna)	12 - 26 AWG (0,13 - 3,31 mm ²) Sodrott huzalpár (max. 40 Ω / 500 nF)	2 km
Zónavezeték (automatikus vagy manuális zónák)	12 - 26 AWG (0,13 - 3,31 mm ²) Sodrott huzalpár (max. 55 Ω / 500 nF)	2 km

Megjegyzés: Más kábelek a helyspecifikus EMI feltételek és telepítési tesztek szerint használhatók.

Használjon 20 mm-es kábelszorítókat a vezérlőpanelnél lévő csatlakozások rendezettségének és szorosságának biztosítására. Minden kábelt a központi házban lévő kábelvezetőkön keresztül húzzon át, hogy ne mozogjanak.

Zónák csatlakoztatása indító eszközökkel

Zónakonfiguráció

A központon három tűzjelző zóna-bemenet található (Z1, Z2 és Z3 jelöléssel), melyek meghatározzák az oltási területet.

Alapértelmezés szerint a Z1 és Z2 lefedi az oltási területet, és az oltási események automatikus észlelésére van beállítva. (Mindkét zónának tűzjelzési állapotban kell lennie az oltási események meghatározásához.) A Z3 alapértelmezett konfigurációja vegyes zónaként biztosít normál tűzjelzést (automatikus vagy kézi tűzjelzés használatával).

Az oltási terület módosításával kapcsolatban olvassa el a következő fejezetet: „Oltási zónák”, 41. oldal. Az alábbi beállítások használhatók.

1. beállítás – Z1. A Z1 riasztása esetén oltási esemény indul. A központ normál tűzjelzést biztosít a Z2 és Z3 számára, mindkettőnél vegyes zónaként.

2. beállítás – Z1 és Z2. (Ez az alapértelmezett beállítás.) A Z1 és Z2 zónának is riasztás alatt kell lennie az oltási esemény indításához. A Z3 normál tűzjelzést biztosít vegyes zónaként.

3. beállítás – Z1, Z2 és Z3. Mindhárom zóna lefedi az oltási területet. Ha a két zóna bármelyikében riasztás történik, elindul az oltási esemény. Egyik zóna sem biztosít normál tűzjelzési funkciót.

Zónák csatlakoztatása

A lenti 3. ábrán láthatók az alapértelmezett konfiguráció csatlakozásai (2. lehetőség).

3. ábra: Zónák csatlakoztatása alapértelmezett konfigurációban

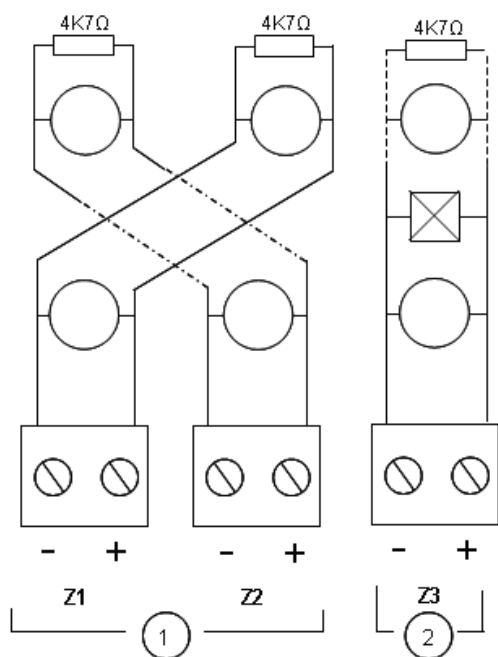

1. Az oltási területen lévő zónák
2. A normál (vegyes) tűzjelzés zónája

Vonalellenállás

A vonalellenállás a következő táblázatban látható.

2. táblázat: A zónavonal ellenállási értékei

Zónatípus	Ellenállás
Vegyes tűzjelzés	40 Ω max.
Automatikus jelzés	55 Ω max.
Kézi jelzés	55 Ω max.

A vonalellenállás mérése:

1. Válassza le a zónaeszközöket.
2. Hozzon létre rövidzárlatot a zónavonal végén.
3. Mérje meg a pozitív és negatív vonalak közötti ellenállást mérőműszerrel.

Zónák lezárása

A zónákat mindig le kell zárni, függetlenül attól, hogy használatban vannak-e. A lezárás típusa a telepítéstől függ a lent látható módon.

3. táblázat: Zóna lezárása

Telepítés típusa	Megszakítás
EN 54-2	4,7 k Ω , 5%, 1/4 W lezáró ellenállás
BS 5839-1	Vonalvégi eszköz aktiválása (lásd a lenti megjegyzést)

Megjegyzés: A BS 5839-1 telepítéseihez vonalvégi eszközt kell telepíteni (vonálvégi ellenállás helyett). A nem használt zónákat aktív lezáró modullal kell lezárni vagy passzív vonalvéggként kell beállítani, és 4,7 k Ω -os, 5%-os, 1/4 W-os lezáró ellenállással lezárni a fent írtak szerint.

A zónalezárás típusa zónánként konfigurálható. Lásd: „Zónakonfiguráció”, 47. oldal. Speciális telepítő felhasználói szint szükséges.

Tűzjelző érzékelők csatlakoztatása

A következő helyen látható módon csatlakoztassa az érzékelőket: 3. ábra, 8. oldal.

A központ támogatja a hagyományos érzékelőket. Az optimális működés érdekében használja a kompatibilitási listában meghatározott érzékelőket. A tűzjelző érzékelőkkel kapcsolatban a következő részben olvashat bővebben: 5. fejezet, „Műszaki adatok”, 63. oldal.

Kézi jelzésadók csatlakoztatása

A kézi jelzésadókat párhuzamosan csatlakoztassa. Minden tűzzónába legfeljebb 32 kézi jelzésadó köthető.

A tűzjelzésre használt zónáknál a kézi jelzésadóknak olyan ellenállással kell rendelkezniük, amely sorba van kötve alapállapotban nyitott érintkezővel az aktiváláshoz. Ezzel elkerülhető a rövidzárlat jelzése, és lehetővé válik a riasztás típusának azonosítása (automatikus vagy kézi) az impedancia alapján.

Az oltási területhez használt zónáknál a riasztások mindig automatikusként jelennek meg (érzékelő). A rövidzárlat jelzésének elkerüléséhez szükség van még egy soros impedanciára.

A szükséges ellenállás a zónatípustól függ a lenti táblázatban láthatók szerint.

4. táblázat: Kézi jelzésadó ellenállásértékei

Zónatípus	Ellenállás [1]
Vegyes tűzjelzés	100 Ω
Kézi jelzés	100 - 680 Ω

[1] Az ellenállásnak legalább 1 wattosnak kell lennie.

A bemenetek csatlakoztatása

A bemenetek funkciói

Minden központ nyolc bemenettel rendelkezik, melyek IN1 - IN8 jelzéssel vannak ellátva a központ házán. A bemenetek funkciói a lenti táblázatban láthatók.

5. táblázat: A bemenetek funkciói

Bemenet	Funkció	Felügyelet
IN1	Indító kézi jelzésadó	Felügyelt
IN2	Oltártató kézi jelzésadó	Felügyelt
IN3	Oltástiltó kézi jelzésadó	Felügyelt
IN4	Csak kézi mód aktiváló eszköz	Felügyelet nélküli
IN5	Alacsony nyomás jelzése	Felügyelt
IN6	Oltóanyag áramlás	Felügyelt
IN7	Biztonsági ajtó meghibásodásának figyelése	Felügyelt
IN8	Távoli törlés	Felügyelet nélküli

Bemenet lezárása

Csak a felügyelt bemenetek igényelnek egy 15 k Ω -os, 5%-os, 1/4 W-os vonalvégi ellenállást a lezáráshoz. Ha nem használ egy felügyelt bemenetet, lezáró ellenállást kell helyezni a nem használt csatlakozókra.

A bemenetek csatlakoztatása

Csatlakoztassa az IN1 - IN8 bemeneteket a lenti táblázatban látható módon.

4. ábra: A bemenetek csatlakoztatása

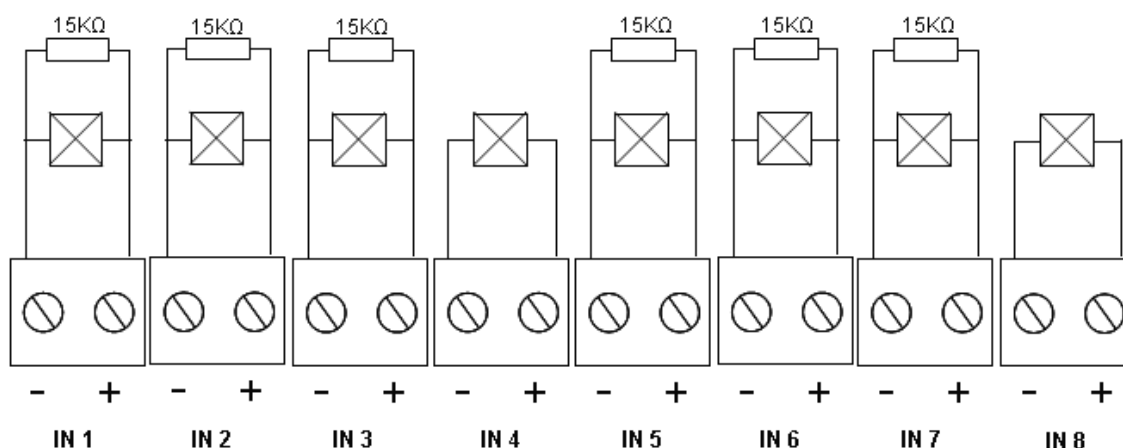

A bemeneti áramkör paramétereiről itt olvashat bővebben: „Be- és kimenetek adatai”, 65. oldal.

Az oltórendszer kézi jelzésadóinak csatlakoztatása

A kézi jelzésadó bemeneteinek aktiválási impedancia igénye 100 - 620 Ω , 2 W. Többnyire sorba vannak kötve alapállapotban nyitott csatlakozóval. 15 k Ω -os lezáró ellenállás szükséges.

Amikor az oltástiltó vagy oltástartó kézi jelzésadókat aktiválják, a központ aktiválja a kapcsolódó relékimeneteket a főpanelen.

Megjegyzés: Az oltástartó és oltástiltó kézi jelzésadó hibák megakadályozzák, hogy a központ aktiválja az oltást (biztonsági okokból), illetve hogy működésbe lépjen az indító (az ingatlan védelme érdekében).

Az oltórendszerhez háromféle kézi jelzésadó használható:

- Indító kézi jelzésadó
- Oltástartó kézi jelzésadó
- Oltástiltó kézi jelzésadó

A következőkben az egyes kézi jelzésadók leírását olvashatja.

Indító kézi jelzésadó. Elindítja az oltást. Amikor a központ készenléti állapotban, oltási előaktiválásban vagy tűzriasztásban van, az eszköz aktiválásakor a központ oltásindítási állapotba kerül.

A központ beállítható úgy, hogy kihagyja az indító késleltetését, és azonnal aktiválja az indítót az oltásindító állapot bekövetkezésekor. Ennek konfigurálásához állítsa az „Actuator delay for Start MCP” (Indító késleltetése az indító kézi jelzésadóhoz) beállítást OF (kikapcsolt) értékre.

Oltástartó kézi jelzésadó. Késlelteti az oltást. Amikor a központ oltásaktiválási állapotban van, az indító kimenete nem aktiválódik, amíg az oltástartó kézi jelzésadó aktiválva van (folyamatosan). Az oltáskésleltető kézi jelzésadó kétféle üzemmódban konfigurálható.

A üzemmód: Az oltástartó kézi jelzésadó aktiválásakor az indító késleltetésének visszaszámlálása folytatódik, azonban a központ nem léphet be az oltásindító állapotba. Az oltáskésleltető kézi jelzésadó kikapcsolásakor a visszaszámlálástól függ, hogy a központ mikor lép be az oltásindító állapotba.

Az 'A' módban az oltástartó kézi jelzésadó aktiválása bekapcsolja a Kézi tartás LED-et, amely a központ kézi törléséig bekapcsolva marad. A sárga Előaktiválás LED villogva jelzi, hogy megakadályozzák a központ belépését az oltásindítási állapotba. Az Előaktiválás LED villogása jelzi, hogy az oltástartó kézi jelzésadó be van kapcsolva. A jelzésadó visszaállításakor a LED is kikapcsol.

B üzemmód: Az oltástartó kézi jelzésadó aktiválásakor az indító visszaszámlálása leáll, ezáltal felfüggeszti az oltóanyag-kibocsátási folyamatot. A hangjelzők egyedi hangjelzést adnak (1 másodpercig be, 4 másodpercig ki), amikor az oltóanyag-kibocsátási folyamat fel van függesztve. Az oltástartó kézi jelzésadó visszaállításakor a visszaszámlálás újraindul, és a hangjelzés átvált arra, amelyet az oltásaktiváláshoz beállítottak. A Kézi tartás LED kikapcsol az oltástartó kézi jelzésadó visszaállításakor.

Az oltástartó kézi jelzésadó működési módjának beállításáról a következő részben olvashat: „Késleltetési mód”, 39. oldal.

Oltástiltó kézi jelzésadó. Leállítja az oltási folyamatot. Készenlétben, oltás előaktiválásakor, illetve oltás aktiválásakor az oltástiltó kézi jelzésadó letiltja az oltási folyamatot, amíg az oltástiltó kézi jelzésadót vissza nem állítják, és a központot nem törlik.

Külső eszköz csatlakoztatása csak kézi módú vezérléshez

Amikor a központ csak kézi módban van, az oltási folyamatot csak kézileg lehet elindítani az indító kézi jelzésadóval. A tűzjelzési zónák által jelzett automatikus oltási események nem aktiválják az oltást.

Ez az üzemmód akkor használható, amikor a felhasználói felület nem megfelelő az alkalmazáshoz, és távvezérlőre van szükség.

A központot csak kézi módú bemeneti eszközzel lehet ebbe a módba kapcsolni. A csak kézi módú aktiváló eszköz csatlakoztatásán felül a „Manual-only mode local” (Csak kézi üzemmód helyileg) beállítást állítsa OF (kikapcsolt) értékre.

Az EU szabályozásának értelmében a funkció eléréséhez kulcskapcsolót kell használni.

A nem felügyelt bemenet előírt impedanciaértékeiről a következő témakörben tájékozódhat: „Be- és kimenetek adatai”, 65. oldal.

Alacsony nyomást jelző kapcsoló csatlakoztatása

Az alacsony nyomást jelző bemenet segítségével észlelheti, ha az oltóanyagtartályban alacsony a nyomás.

A „Pressure switch type” (Nyomáskapcsoló típusa) beállítás határozza meg, hogy az eszköz nyitott vagy zárt állapotban észlel-e alacsony nyomást. Az eszköz készenléti állapotában alapállapotban zárt vagy nyitott állapotban a bemenetet a rendszer nem érzékeli alacsony nyomást jelző hibaként. Az alapértelmezett beállítás az alapállapotban zárt. Ha a kapcsoló kinyílik, megjelenik az alacsony nyomást jelző hiba.

Az alacsony nyomást jelző eszköz impedanciája és az alacsony nyomás hiba közötti összefüggés bemutatása itt található: „Be- és kimenetek adatai”, 65. oldal.

Oltóanyagáramlást jelző eszköz csatlakoztatása

Az oltóanyagáramlást jelző bemenethez csatlakoztassa azt az eszközt, amely érzékeli az oltóanyag kibocsátását az oltási területre.

Megjegyzés: Mielőtt csatlakoztat egy eszközt az oltóanyagáramlást jelző bemenethez, győződjön meg arról, hogy megfelel a központ által megkövetelt impedanciaszinteknek, ahogy a következő témakörben olvasható: „Be- és kimenetek adatai”, 65. oldal.

Az „Extinguishing agent flow” (Oltóanyagáramlás) beállítás lehetővé teszi az eszköz funkciójának definiálását. Itt olvashatja a részleteket.

Amikor az oltóanyagáramlást jelző beállítás OF értéken van, a központ átáll oltás folyamatban állapotba az indító aktiválásakor. A központ nem igényli az áramlás visszaigazolását ahhoz, hogy ebbe az állapotba lépjen. Az oltóanyag áramlását jelző áramkör folytatja a működést jelzési célból. A központ nem lép be kibocsátási állapotba, amikor az oltóanyagáramlást jelző eszköz aktív, csak miután belépett az oltásaktiválási állapotba (tehát amikor oltási eseményt észlel).

Amikor az oltóanyagáramlás beállítása ON értékű, a központ bármely állapotból beléphet az oltás folyamatban állapotba, miután az oltóanyagáramlást jelző eszköz aktivizálódott. Az oltás folyamatban állapotban a központ aktiválja a megfelelő kimeneteket, *kivéve az indító kimenetét*.

Ugyanakkor belép tűzriasztási állapotba (bár nem észlelt tűzriasztást), hogy a tűzriasztást jelenteni tudja a tűzrelén keresztül.

A biztonsági ajtó meghibásodását figyelő eszköz csatlakoztatása

A biztonsági ajtó meghibásodásfigyelési bemenete lehetővé teszi, hogy a központ felügyeljen egy ajtót az oltási területen. A felügyelt ajtó *biztonsági ajtóvá* válik.

A biztonsági ajtó meghibásodása azt jelenti, hogy az ajtó a kibocsátási folyamatot megakadályozó pozícióban van a központ aktuális üzemmódjában. Ezáltal a központ nem tud belépni az oltásaktiválási állapotba (életvédelmi okokból), és nem tudja aktiválni az indítót (az ingatlan védelme érdekében).

Amikor a központ csak kézi üzemmódban van, a biztonsági ajtónak nyitva kell lennie. A zárt ajtót jelző jelet a rendszer hibaként értelmezi.

Amikor a központ kézi-automatikus módban van, a biztonsági ajtónak zárva kell lennie. A nyitott ajtót jelző jelet a rendszer hibaként értelmezi.

Megadhatja, hogy a központ csak egy bizonyos késleltetési idő után értelmezze a biztonsági nyitásérzékelő jelét hibaként. Ez lehetővé teszi az ajtó rövid ideig tartó kinyitását és bezárását a forgalom számára. A késleltetési idő elmarad, amikor a központ oltásaktiválási vagy oltás folyamatban állapotba lép.

Alapértelmezés szerint a központ olyan alapvető alkalmazásokhoz van konfigurálva, amelyek nem használják ezt a figyelési funkciót. Ha az adott telepítésnél szükség van rá, aktiválja a funkciót a „Safety door monitoring” (Biztonsági ajtó figyelése) beállítás ON értékre állításával, majd adjon meg 10-90 másodperc közötti értéket a „Safety door fault delay” (Biztonsági ajtó meghibásodásának késleltetése) beállításnál.

Itt olvashatja a funkció használatára vonatkozó részleteket.

Ha a központ nincs oltásaktiválási vagy oltás folyamatban állapotban:

- Manuális-automatikus módban a központ hibát jelez, ha az ajtó nyitva van, és lejár a késleltetési idő
- Csak manuális módban a központ hibát jelez, ha az ajtó zárva van, és lejár a késleltetési idő

Ha a rendszer oltásindítási vagy oltás folyamatban állapotban van, a központ üzemmódtól függetlenül hibát jelez, ha az ajtó nyitva van.

Távoli visszaállító eszköz csatlakoztatása

A távoli törlésre szolgáló bemenet lehetővé teszi a központ törlését távolról. Az törlés ugyanúgy működik, mint a központ felhasználói felületén lévő Törlés gomb megnyomásakor.

Az EU szabályozásának értelmében a funkció eléréséhez kulcskapcsolót kell használni.

A távoli törlés akkor történik, amikor a bemeneti eszköz kikapcsoltról aktivált állapotba vált. A nem felügyelt bemenet előírt impedanciaértékeiről a következő témakörben tájékozódhat: „Be- és kimenetek adatai”, 65. oldal.

A kimenetek csatlakoztatása

A kimenetek funkciói

Minden központ nyolc kimenettel rendelkezik, melyek OUT1 - OUT8 jelzéssel vannak ellátva a központ házában. A kimenetek funkciói a lenti 6. táblázat láthatók.

6. táblázat: A kimenetek funkciói

Kimenet	Funkció	Típus és állapot
OUT1	Oltástartó kézi jelzésadó	Feszültségmentes (felügyelet nélküli kapcsoló) Késleltetés inaktív = nyitva Késleltetés aktív = zárva
OUT2	Oltástiltó kézi jelzésadó	Feszültségmentes (felügyelet nélküli kapcsoló) Tiltás inaktív = nyitva Tiltás aktív = zárva
OUT3	Csak kézi üzemmód	Feszültségmentes (felügyelet nélküli kapcsoló) Kézi-automatikus = nyitva Csak kézi = zárva
OUT4	Oltás folyamatban	Feszültségmentes (felügyelet nélküli kapcsoló) Kiengedett inaktív = nyitva Kiengedve = zárt
OUT5	Szirénák	Felügyelt (normál) Kikapcsolva = -11 VDC (felügyelet) Bekapcsolva = +24 VDC
OUT6	Oltási szirénák	Felügyelt (normál) Kikapcsolva = -11 VDC (felügyelet) Bekapcsolva = +24 VDC
OUT7	Oltás folyamatban állapotot jelző optikai figyelmeztető táblák vagy jelzések	Felügyelt (normál) Kikapcsolva = -11 VDC (felügyelet) Bekapcsolva = +24 VDC
OUT8	Oltásindító	Felügyelt (oltórendszer lezáró) Kikapcsolva = -11 VDC (felügyelet) Bekapcsolva = +24 VDC

Feszültségmentes kimenetek csatlakoztatása

Ezek a kimenetek egy relé alapállapotban nyitott (NO) és közös (C) csatlakozóit használják a feszültségmentes, izolált, felügyelet nélküli kapcsolófunkció biztosításához. Amikor a kimenet készenléti állapotban van, a NO és C csatlakozók nyitottak. A kimenet aktiválásakor a relé lezárja a NO és C csatlakozókat.

A maximum minden aktív kimeneten 2 A és 30 VDC.

5. ábra: A központ feszültségmentes kimenetei

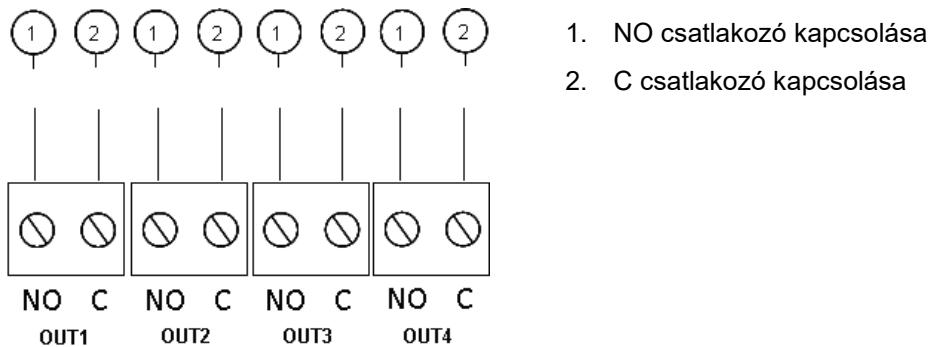

Normál felügyelt kimenetek csatlakoztatása

Minden felügyelt kimeneten egy 15 k Ω -os, 5%-os, 1/4 W-os lezáró ellenállás kell a vezetékproblémák (szakadás vagy rövidzárlat) megfelelő felderítéséhez. Ha nem használ egy bemenetet, lezáró ellenállást kell helyezni a nem használt csatlakozókra.

6. ábra: A központ normál felügyelt kimenetei

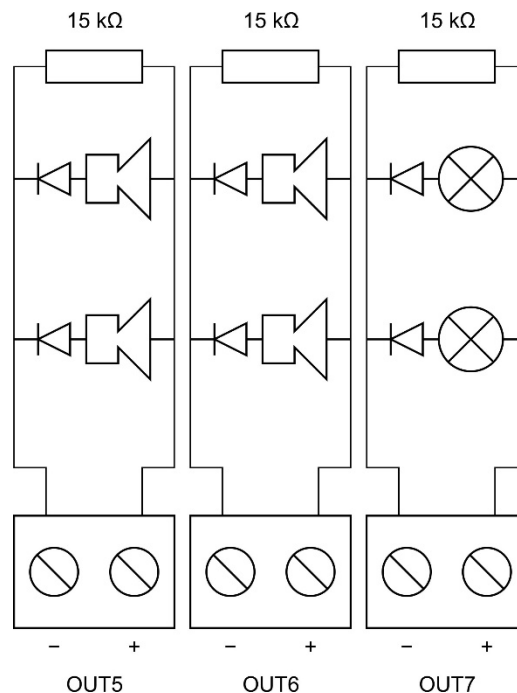

A normál felügyelt kimenetek készenléti módban -11 VDC, aktív állapotban $+24$ VDC feszültséget adnak (névleges értékek). A maximális áramerősséggel kapcsolatban a Műszaki adatok című fejezet Kimenetek részében olvashat.

Megjegyzés: A normál felügyelt kimenetek polaritásérzékenyek. Ügyeljen a polarításra vagy szereljen be 1N4007-es diódát (vagy annak megfelelőt) a fordított aktiválás elkerülése érdekében.

Az oltásindító kimenetének csatlakoztatása

Megjegyzés: A helyes működés érdekében ügyeljen az oltásindító polarítására.

FIGYELEM: Élet- és súlyos balesetveszély! Tesztelje a vonal felügyeletét (a szakadást és rövidzárlatot) és az aktiválási funkciót, *mielőtt* csatlakoztatná az oltóanyagot az indítóhoz.

Az oltásindító kimenete a rendszer legfontosabb kimenete, mivel ez vezérli az oltóanyag kibocsátását az oltási területre.

A megfelelő működéshez speciális lezáró áramkör (a 2010-1EXT-EOL kártya) szükséges, hogy az oltóanyag indító vezetéke felügyelt legyen.

Megjegyzés: A megbízható működés érdekében a lezáró kártyát az oltásindító eszközhöz a lehető legközelebb helyezze el.

7. ábra: Az oltásindító csatlakoztatása a központon

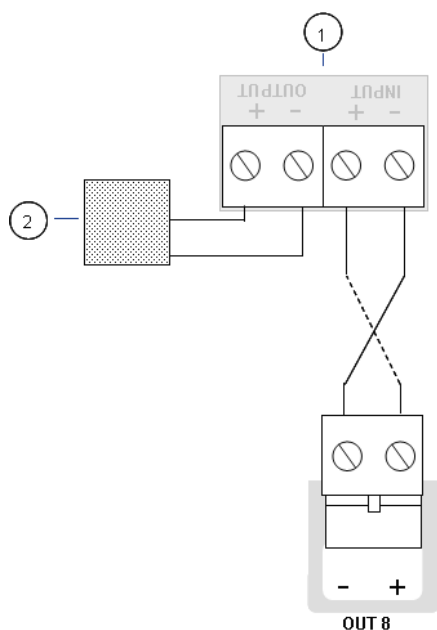

1. 2010-1EOL-EXT lezáró kártya
2. Oltásindító eszköz

A tápellátás csatlakoztatása

Megjegyzés: A nem kívánt ívképződés elkerülése érdekében a tápegységet az akkumulátor csatlakoztatása előtt csatlakoztassa.

A központ 110 VAC / 60 Hz vagy 240 VAC / 50 Hz (+10%/–15%) feszültségeken üzemeltethető.

A tápellátást e termék számára közvetlenül egy külön megszakítóról kell szolgáltatni az épület elektromos elosztótáblájáról. Ezt a csoportot világosan meg kell jelölni, el kell látni egy bipoláris szakaszoló eszközzel, és csak tűzérzékelő berendezéshez lehet használni.

A tápkábeleket a megfelelő kábelcsatlakozókön keresztül vezesse, és csatlakoztassa őket a biztosíték megszakítótömbhöz az itt látható módon: 8. ábra, 17. oldal.

Az esetleges rövidzárlatok és interferencia elkerülése érdekében a tápvezetékot tartsa távol a többi vezetéktől. A mozgás megakadályozása érdekében mindig rögzítse a tápvezetékot a központi házhoz.

8. ábra: A tápellátás csatlakoztatása

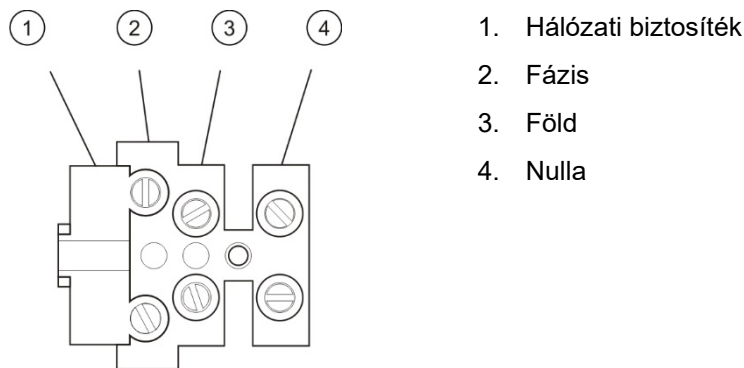

A biztosíték specifikációit itt olvashatja: „Tápellátás jellemzői”, 67. oldal.

Választás a 115 vagy 230 VAC üzemmód között

FIGYELEM: Áramütésveszély. Az áramütés miatti sérülés vagy halál megelőzése érdekében válasszon le minden áramforrást, és várja meg, amíg a tárolt energiák lemerülnek. Csak ezt követően telepítsen vagy távolítson el eszközöket.

Az alapértelmezett tápellátási beállítás 230 VAC. 115 VAC üzemmódhoz kapcsolja át a tápegység oldalán lévő kapcsolót az itt látható módon: 9. ábra.

Vigyázat: A berendezés károsodhat. A helytelen beállítás tönkre teheti a tápegységet.

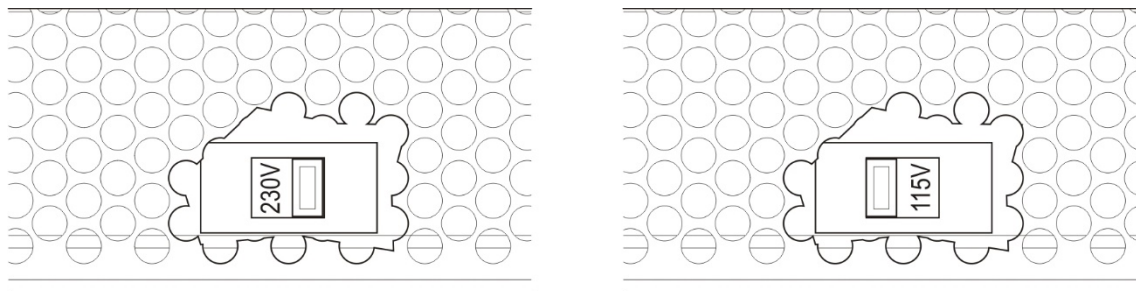
9. ábra: Választás a 115 vagy 230 VAC üzemmód között**Az akkumulátorok csatlakoztatása**

A központ két 12 V-os, 7,2 vagy 12 Ah-s újratölthető, zárt ólom-sav akkumulátort igényel.

Az akkumulátorokat sorban kell behelyezni a vezérlőpanel szekrényének aljánál. Használja a rendelkezésre álló akkumulátorkábeleket és összekötőt, és csatlakoztassa az akkumulátorokat a vezérlőpanel PCB BATT csatlakozójához a lent látható módon. Ügyelni kell a polaritásra.

Megjegyzés: Ha a központ tápellátási hibát jelez, akkor lehet, hogy az akkumulátorokat ki kell cserélni. Lásd: „Akkumulátor karbantartása”, 61. oldal.

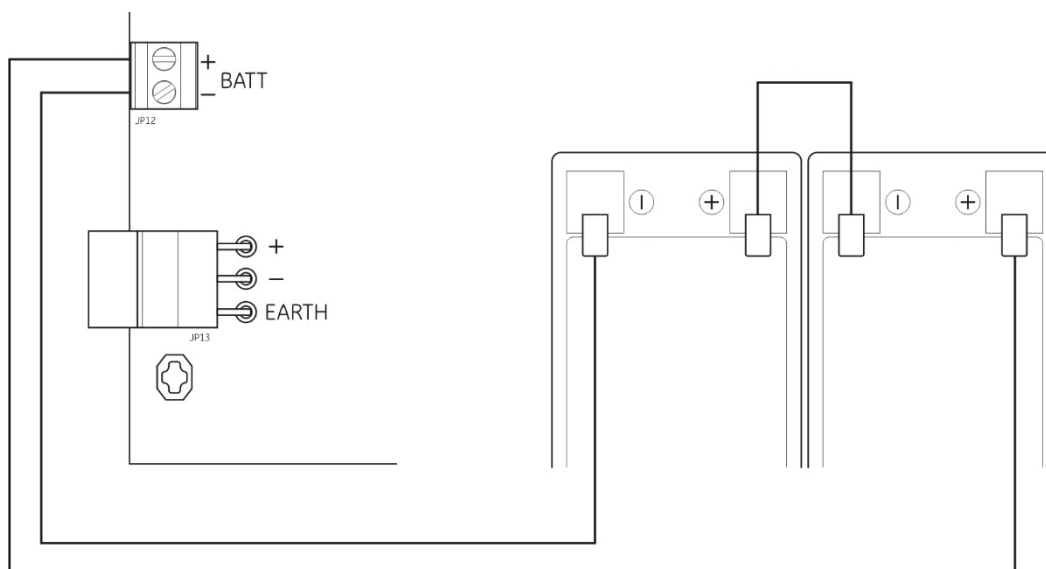
10. ábra: Az akkumulátorok csatlakoztatása

Vigyázat: A berendezés károsodhat. A BATT csatlakozóhoz nem lehet másik berendezést csatlakoztatni.

Más berendezések csatlakoztatása

Kisegítő berendezések csatlakoztatása

A kisegítő berendezést csatlakoztassa a 24V AUX kimenethez az itt látható módon: 11. ábra, 19. oldal. A 24 VDC külső tápkimeneten a rendszer felügyeli a rövidzárlatot és a feszültségkimenetet.

11. ábra: Külső tápegység kimenet csatlakoztatása (24VAUX)

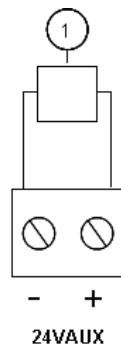

1. 24 VDC feszültséget igénylő külső berendezés

A maximális áramerősséggel és egyéb kimenetértékekkel kapcsolatban itt olvashat: 22. táblázat, 67. oldal.

Vigyázat: Soha ne használja a külső tápkimenetet az ugyanahhoz a központhoz csatlakoztatott bővítőmodulok áramellátására, mert károsodhat a központ hardvere.

A riasztás és a hibarelék csatlakoztatása

A riasztót és a hibaberendezést az ALARM és FAULT relékhez csatlakoztassa.

A rendszer minden potenciálmentes kimenetet aktivál riasztás vagy hibahelyzet esetén. A hibarelé kimenete akkor aktiválódik, amikor nincs hiba. Ez azt jelenti, hogy a relé közös (C) és alapállapotban nyitott (NO) csatlakozói között rövidzárlat van.

Az egyes reléáramkörök maximális terhelhetősége 2 A / 30 VDC.

12. ábra: Hiba és riasztási relé kimenetek csatlakozásai

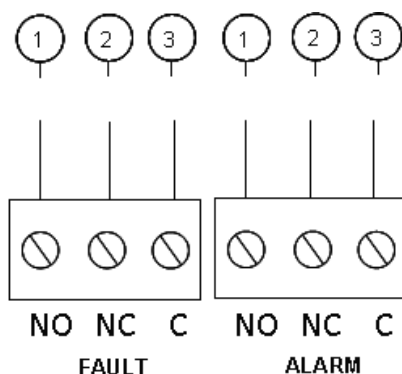

1. Alapállapotban nyitott érintkező
2. Alapállapotban zárt érintkező
3. Közös

3. fejezet

Konfiguráció és átadás

Összefoglalás

Ez a fejezet azt mutatja be, hogyan konfigurálja és adja át az oltóközpontot. A konfiguráció alap és speciális szintekre oszlik.

Tartalom

A felhasználói felület	23
Felhasználói szintek	24
A konfiguráció áttekintése	25
Konfiguráló gombok	25
Szokásos konfigurációs feladatok	27
Alapvető konfiguráció	29
Az alapvető konfigurációs menü	29
Alapvető alapértelmezett konfiguráció	30
Központ üzemmódja	31
Indító késleltetése	31
Kikapcsolt törlés késleltetése	32
Szirénakésleltetés	32
Átjelzés késleltetése	33
Tűzjelzés késleltetése	34
Bővítőmodulok hozzáadása	34
Speciális konfiguráció	35
A speciális konfiguráció menü	35
Biztonsági ajtó figyelése	38
Biztonsági ajtó meghibásodásának késleltetése	38
Nyomáskapcsoló típusa	39
Késleltetési mód	39
Aktiválási hangjelzés	40
Kibocsátott hang	41
Oltási zónák	41
Csak kézi üzemmód helyileg	42
Indító késleltetése oltásindító kézi jelzésadóhoz	43
Oltóanyagáramlás	44
Sziréna működtetése zónateszt közben	44

Sziréna ismételt megszólaltatása	45
Sziréna elnémításának letiltási ideje	46
Zónakonfiguráció	47
Zónakésleltetés	48
Zónatípus	48
A felhasználói szintek jelszavainak módosítása	49
Külső 24 V törlés	50
Konfiguráció, szoftver és panel azonosítása	51
Bővítőmodul konfigurálása	52
Bővítőmodul hozzáadása	52
Bővítőmodul konfigurálása	52
Átadás	54
A központ átadása előtti teendők	54
A központ átadása	55
Funkciótesztek	56
Válaszidők	57

A felhasználói felület

13. ábra: A felhasználói felület

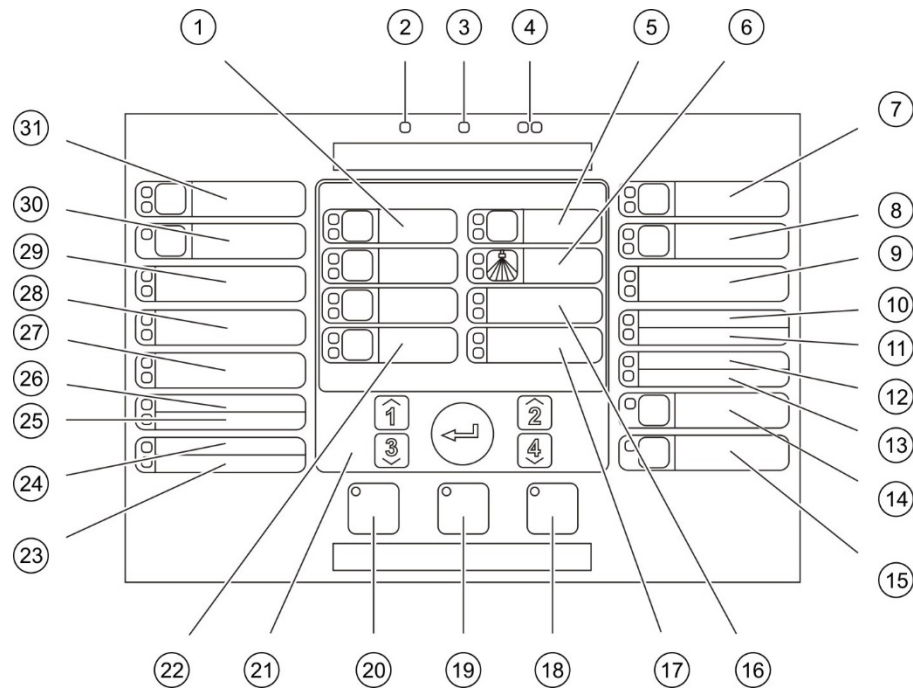

- | | |
|--|---|
| 1. Zónagombok és LED-ek (Z1, Z2, Z3) | 16. Alacsony nyomás LED-ek |
| 2. Tápellátás LED | 17. Oltóanyag folyam LED-ek |
| 3. Általános hiba LED | 18. Törlés gomb és LED |
| 4. Általános tűzriasztás LED-jei | 19. Zümmer némítás gomb és LED |
| 5. Előaktiváló gomb és LED-ek | 20. Tűzjelző sziréna indítás/leállítást gomb és LED |
| 6. Oltás LED-ek | 21. Számbillentyűzet és Enter gomb |
| 7. Oltási szirénák bekapcsolása gomb és LED-ek | 22. Kézi mód gomb és LED |
| 8. Tűzjelző szirénák késleltetése gomb és LED-ek | 23. Rendszer hiba LED |
| 9. Kijelző panel LED-ek | 24. Üzemen kívül LED |
| 10. Ajtó hiba/letiltás LED | 25. Földzárlat LED |
| 11. Hálózat hiba LED | 26. Tápellátás hiba LED |
| 12. Érzékelő tisztítandó LED | 27. Kézi tiltás LED-ek |
| 13. Bővítő be/ki hiba/letiltás LED | 28. Kézi tartás LED-ek |
| 14. Általános letiltás gomb és LED | 29. Kézi indítás LED-ek |
| 15. Általános tesztelő gomb és LED | 30. Átjelzés késleltetés gomb és LED [1] |
| | 31. Átjelzés elindítva gomb és LED-ek [1] |

[1] Csak akkor van átjelzés, ha telepítve van egy 2010-1-SB modul, és konfiguráltak egy átjelzési parancsot.

Felhasználói szintek

A felhasználók biztonsága érdekében a termék egyes funkcióinak elérését felhasználói szintek szabályozzák. Az egyes felhasználói szintek hozzáférési jogosultságai lent olvashatók.

Az itt ismertetett konfigurálási feladatok csak telepítő felhasználói szinttel (alap vagy speciális) végezhetőek el. Ezek a felhasználói szintek a rendszer telepítésével és konfigurálásával megbízott szerződéses telepítők számára vannak fenntartva.

Nyilvános felhasználó

A nyilvános szint az alapértelmezett felhasználói szint.

Ez a szint alapvető műveletek elvégzését teszi lehetővé, például választást egy tűzjelzésre, oltási eseményekre vagy hibajelzésre a központon. Jelszót nem igényel.

Kezelő felhasználó

A kezelő felhasználói szint további feladatok elvégzését teszi lehetővé, amelyek a rendszer vezérlésére vagy karbantartására szolgálnak. Olyanok számára van fenntartva, akiket kiképeztek a vezérlőpanel kezelésére.

A nyilvános és kezelő felhasználói szintekkel kapcsolatos részletekért olvassa el a kezelési kézikönyvet.

Alap szintű telepítő felhasználó

Az alap szintű telepítő felhasználó lehetővé teszi a legtöbb alkalmazást lefedő alapvető telepítési beállítások gyors konfigurálását.

Speciális szintű telepítő felhasználó





A speciális szintű telepítő felhasználói szint lehetővé teszi a speciális alkalmazások részletes konfigurálását, melyeknél szükség van a központ által nyújtott speciális funkciókra. Ez a szint szükséges azon telepítők számára is, amelyek kisebb testreszabásokat igényelnek az alap szintű telepítés konfigurálása után.

Az egyes felhasználói szintek jelszavai és jelzései a következő részben találhatóak: A felhasználói szintek jelszavai és **jelzései**.

A felhasználói szintek jelszavai és jelzései

A felhasználói szintek alapértelmezett jelszavai és a hozzájuk tartozó LED-es és hétszegmenses kijelzők jelzései a következő részben találhatóak: 7. táblázat, 25. oldal. A hétszegmenses kijelző csak akkor látható, amikor a központ fedele nincs a helyén. A következő részben láthatja a hétszegmenses LED helyét: 1. ábra, 4. oldal (1. elem).

7. táblázat: A felhasználói szintek jelszavai és jelzései

Felhasználói szint	Jelszó	LED	Alapértelmezett kijelző	Egyéni kijelző
Nyilvános	Nincs	Nincs	Nincs	Nincs
Kezelő	2222	A Törlés LED folyamatosan világít	Nincs	Nincs
Alap szintű telepítő	3333	A Törlés LED gyorsan villog		
Speciális telepítő	4444	A Törlés LED gyorsan villog		

Megjegyzés: Ha speciális beállításokat használt egyéni zónakésleltetés, zónakonfiguráció vagy zónatípus beállítására, akkor a hétszegmenses kijelző alapértelmezés szerint egyéni üzemmódban működik. Részletekért lásd: „Központ üzemmódja”, 31. oldal.

A konfiguráció áttekintése

Az általános feladatok gyors konfigurálása érdekében a konfiguráció alapvető és speciális szintekre van felosztva.

Az alapvető konfigurációs beállításokat itt találja: „Alapvető konfiguráció”, 29. oldal. A speciális konfigurációs beállításokat itt találja: „Speciális konfiguráció”, 35. oldal.

Megjegyzés: A Törlés és Zümmer némítás funkciók nem érhetők el konfigurációs módban. A központ újraindításához vagy a belső zümmer elnémításához lépjen ki a konfigurációs módból. A konfigurációs módból való kilépéssel kapcsolatban lásd: „Szokásos konfigurációs feladatok”, 27. oldal.

Konfiguráló gombok

Az oltóközpont az elülső panelen lévő konfiguráló gombokkal és a hétszegmenses kijelzővel konfigurálható.

A konfiguráló gombok

A konfiguráló gombok a központ felületén találhatók.

14. ábra: Az elülső panel konfiguráló gombjai

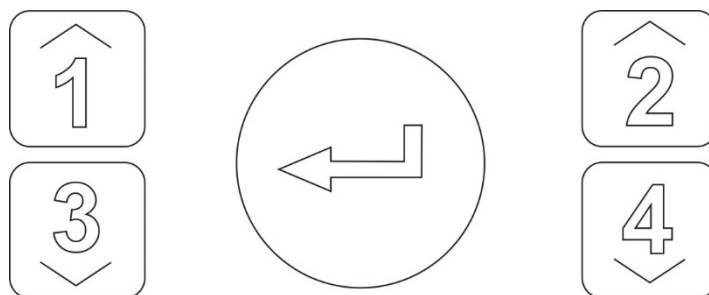

Gomb	Funkció
1	Görgetés a hétszegmenses kijelző következő konfigurálási menüjére.
2	Görgetés a hétszegmenses kijelző aktív menüjének következő konfigurációs értékére.
3	Görgetés a hétszegmenses kijelző előző konfigurálási menüjére.
4	Görgetés a hétszegmenses kijelző aktív menüjének előző konfigurációs értékére.
Bevitel	A kiválasztott menü vagy beírt érték megerősítése.

Megjegyzés: A konfigurálási vezérlőket használjuk a felhasználói szint jelszavának beírására is.

A hétszegmenses kijelző

A hétszegmenses kijelző csak akkor látható, ha a központ fedelét leveszik (lásd: 1. ábra, 4. oldal).

15. ábra: A hétszegmenses kijelző

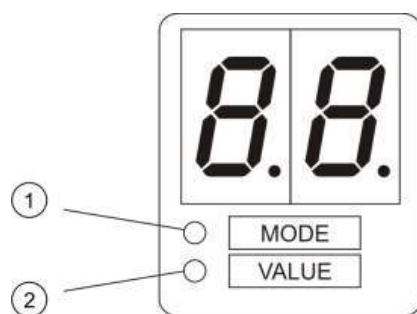

1. Mód LED
2. Érték LED

8. táblázat: Mód és érték LED-ek

LED	Jelzések
Üzem mód	Válasszon ki egy konfigurációs menüt az 1-es és 3-as gombokkal, miközben ez a LED világít, vagy Válasszon ki egy konfigurációs almenüt az 1-es és 3-as gombokkal, miközben ez a LED villog.
Érték	Válasszon ki egy konfigurációs értéket a 2-es és 4-as gombokkal, miközben ez a LED világít.

Szokásos konfigurációs feladatok

A konfigurációs mód megadása:

1. Vegye le a vezérlőpanel fedelét, hogy láthatóvá váljon a hétszegmenses kijelző.
2. Írjon be egy érvényes telepítői jelszót (alapvető szinthez 3333, speciális szinthez 4444).
3. Nyomja meg az Enter gombot.

A konfigurálási mód első beírásakor a hétszegmenses kijelző üzemmód LED-je folyamatosan világít. A további jelzéseket lásd: 8. táblázat, 26. oldal.

Menü kiválasztása:

1. Válassza ki a kívánt menüt a menüválasztó gombokkal (1 és 3).
2. Nyomja meg az Enter gombot.

Miután kiválasztott egy konfigurációs menüt, a hétszegmenses kijelző Value LED-je folyamatosan világít.

Érték kiválasztása:

1. Válassza ki a kívánt értéket az értékválasztó gombokkal (2 és 4).
2. Nyomja meg az Enter gombot.

Kilépés a konfigurációs módból és a változtatások mentése:

1. Nyomja meg a Zümmer némítás gombot.
2. Nyomja meg az Enter gombot.

— vagy —

1. Állítsa be a kijelzőt a lent látható módon, majd nyomja meg az Enter gombot.



A Zümmer némítás LED villogással mutatja, hogy megtörtént a konfigurációmódosítás.

Megjegyzés: Végezzen el minden konfigurációmódosítást, mielőtt kilépne a konfiguráló módból és mentené a módosításokat.

Kilépés a konfiguráló módból a változtatások mentése nélkül:

1. Nyomja meg a Törlés gombot

— vagy —

1. Állítsa be a kijelzőt a lent látható módon, majd nyomja meg az Enter gombot.



A vezérlőpanel 5 perc után kilép a konfiguráló módból, ha egy gombot sem nyom meg.

Az aktuális érték és a kijelölt érték vizuális jelzései

Az aktuális és a kijelölt értéket a rendszer a következőképp jelzi.

9. táblázat: Értékek látható jelzései

Állapot	Jelzés
Aktuális érték	A kijelzőn mindkét tizedespont folyamatosan világít
Új kijelölt érték	A kijelzőn mindkét tizedespont villog
Egyéb érték	A kijelzőn a két tizedespont nem ég

Előző konfiguráció visszaállítása:

1. Állítsa be a kijelzőt a lent látható módon, majd nyomja meg az Enter gombot.



Gyári konfiguráció visszaállítása:

1. Állítsa be a kijelzőt a lent látható módon, majd nyomja meg az Enter gombot.



Alapvető konfiguráció

Az alapvető konfiguráció alapértelmezett jelszava 3333. A jelszó beírása után elsőként az alapvető alapértelmezett konfigurációs menü jelenik meg (ami jelzi az alap szintű telepítő felhasználói szintet). További információkért lásd: „A felhasználói szintek jelszavai és jelzései”, 24. oldal.

Az alapvető konfigurációs menü

A lenti táblázatban láthatja az ebben a menüben elérhető beállításokat. Az egyes beállításokról a hozzá kapcsolódó témakörben olvashat bővebben.

10. táblázat: Az alapvető konfigurációs menü

Megjelenítés	Menü	Értékek
	Alapvető alapértelmezett konfiguráció	01, 02, 05, 06
	Központ üzemmódja	Alapvető normál Alapvető evakuációs Egyéni
	Indító késleltetése	00 - 60 másodperc
	Kikapcsolt törlés késleltetése	00 - 30 perc
	Szirénakésleltetés	00 - 10 perc
	Átjelzés késleltetése	00 - 10 perc
	Bővítőmodul hozzáadása	00 - 04 modul
	Előző konfiguráció visszaállítása	Nem elérhető
	Gyári konfiguráció visszaállítása	Nem elérhető
	Kilépés mentés nélkül	Nem elérhető
	Kilépés és mentés	Nem elérhető

Megjegyzés: Bővítőmodulok telepítése esetén további menüpontok érhetők el. Lásd: „Bővítőmodul konfigurálása”, 52. oldal.

Alapvető alapértelmezett konfiguráció

Ebben a menüben előre beállított üzemmód-konfigurációk közül választhat.

A zónaészlelés alapvető normál és alapvető evakuációs módokban ugyanaz. Az oltási terület a Z1 és Z2 zónákat használja (automatikus). A tűzjelzés a Z3 zónát használja (vegyes).

A választható kész beállítások a lenti táblázatban láthatók. Az alapértelmezett beállítás a 01 (alapvető normál mód, passzív lezáró).

11. táblázat: Üzemmód-konfigurációk kész beállításai

Megjelenítés	Üzemmód	Zónakonfiguráció	Sziréna manuális indítása	Indító késleltetése az indító kézi jelzésadóhoz
01 (alapértelmezett)	Alapvető normál	Passzív lezáró	Nem	Igen
02	Alapvető normál	Passzív lezáró, engedélyezett CleanMe	Nem	Igen
05	Alapvető evakuáció	Passzív lezáró	Igen (kezelői felhasználói szint) [1]	Nem (kihagyva)
06	Alapvető evakuáció	Passzív lezáró, engedélyezett CleanMe	Igen (kezelői felhasználói szint) [1]	Nem (kihagyva)
00	Egyéni [2]	Nem elérhető	Nem elérhető	Nem elérhető

[1] A szirénák bekapcsolásához nem szükséges tűzriasztás.

[2] Ez a beállítás nem választható. Automatikusan jelenik meg speciális konfiguráció megadásakor.

Előre beállított üzemmód-konfiguráció módosítása:

1. Állítsa be a kijelzőt a lent látható módon, majd nyomja meg az Enter gombot.



2. Válasszon egy értéket az értékválasztó gombokkal (2 és 4).
3. Nyomja meg az Enter gombot.
4. Mentse a módosításokat.

Központ üzemmódja

Ebben a csak olvasható menüben a vezérlőpanel üzemmódját olvashatja le.

A központ üzemmódjának megtekintése:

1. Állítsa be a kijelzőt a lent látható módon, majd nyomja meg az Enter gombot.



Lent láthatók az egyes üzemmódokhoz megjelenített jelzések.

Megjelenítés	Központ üzemmódja	Leírás
	Alapvető normál	A szirénák kézzel nem indíthatók el (csak akkor szólalnak meg, ha tűzriasztás van).
	Alapvető evakuáció	A szirénák kézzel aktiválhatók kezelői felhasználói szinten (nincs szükség tűzriasztásra).
	Egyéni	Egyéni üzemmód van konfigurálva. A kijelzőn felváltva jelenik meg a CU (egyéni) felirat és az üzemmód (alapvető normál vagy alapvető evakuáció).

Megjegyzés: Alapvető evakuáció módban az indító beállított késleltetését a rendszer figyelmen kívül hagyja, amikor indító kézi jelzésadót használnak. Az indító kimenete azonnal bekapcsol.

A központ egyéni üzemmódja

Egyéni üzemmódot jelez a rendszer, ha a következő zónabeállítások bármelyikét módosították az előre beállított üzemmódértékekről:

- Zónakésleltetés
- Zónakonfiguráció
- Zónatípus

Indító késleltetése

Amikor a központ belép az oltásaktiválási állapotba, elkezdődik az indító visszaszámlálása. Az oltásindító a késleltetés lejártá után aktiválódik. (Az oltástartó vagy az oltástiltó kézi jelzésadó aktiválása megakadályozza, hogy a központ oltásaktiválási állapotba váltson.)

Ebben a menüben konfigurálhatja az indító késleltetését legfeljebb 60 másodpercig (5 másodperces lépésekben). Az alapértelmezett beállítás 10 másodperc.

Az indító késleltetésének beállítása:

1. Állítsa be a kijelzőt a lent látható módon, majd nyomja meg az Enter gombot.



A piros Kibocsátás LED gyorsan villog, jelezve, hogy a késleltetést beállító menü aktív.

2. Válasszon egy értéket 0-60 másodperc között az értékválasztó gombokkal (2 és 4).
3. Nyomja meg az Enter gombot.
4. Mentse a módosításokat.

Kikapcsolt törlés késleltetése

Amikor a központ aktiválja az oltást, elkezd visszaszámolni a kikapcsolt törlés visszaszámlálása, és a végéig ki van kapcsolva a törlés.

Ebben a menüben konfigurálhatja a kikapcsolt törlés késleltetését legfeljebb 30 percig (1 perces lépésekben). Az alapértelmezett beállítás 2 perc.

A kikapcsolt törlés késleltetésének konfigurálása:

1. Állítsa be a kijelzőt a lent látható módon, majd nyomja meg az Enter gombot.



A Törlés LED gyorsan villog, jelezve, hogy a késleltetést beállító menü aktív.

2. Válasszon egy értéket 0-30 perc között az értékválasztó gombokkal (2 és 4).
3. Nyomja meg az Enter gombot.
4. Mentse a módosításokat.

Szirénakésleltetés

Ezzel a menüvel konfigurálhatja a sziréna késleltetését akár 10 percig. Az alapértelmezett beállítás a 00 (nincs késleltetés). A késleltetési művelettel kapcsolatos további információkért lásd: „Tűzjelzés késleltetése”, 34. oldal.

Szirénakésleltetés konfigurálása:

1. Állítsa be a kijelzőt a lent látható módon, majd nyomja meg az Enter gombot.



A Sziréna késleltetés LED gyorsan villog, jelezve, hogy a szirénakésleltetést beállító menü aktív.

2. Válasszon egy értéket 0-10 perc között az értékválasztó gombokkal (2 és 4).

3. Nyomja meg az Enter gombot.
4. Mentse a módosításokat.

A beállított késleltetést kezelői felhasználói szinten be kell kapcsolni.

A beállított késleltetés bekapcsolása:

1. Lépjen ki a telepítő felhasználói szintből.
2. Írja be a kezelő felhasználói szint jelszavát.
3. Nyomja meg a Sziréna késleltetés gombot.

A Sziréna késleltetés LED folyamatos világítása jelzi, hogy a késleltetés engedélyezve van.

Átjelzés késleltetése

Ezzel a menüvel konfigurálhatja az átjelzés késleltetését akár 10 percre. Az alapértelmezett beállítás a 00 (nincs késleltetés). A késleltetési művelettel kapcsolatos további információkért lásd: „Tűzjelzés késleltetése”, 34. oldal.

A késleltetés konfigurálása:

1. Állítsa be a kijelzőt a lent látható módon, majd nyomja meg az Enter gombot.



Az Átjelzés késleltetés LED gyorsan villog, jelezve, hogy az átjelzés-késleltetést beállító menü aktív.

2. Válasszon egy értéket 0-10 perc között az értékválasztó gombokkal (2 és 4).
3. Nyomja meg az Enter gombot.
4. Mentse a módosításokat.

A beállított késleltetést kezelői felhasználói szinten be kell kapcsolni.

A beállított késleltetés bekapcsolása:

1. Lépjen ki a telepítő felhasználói szintből.
2. Írja be a kezelő felhasználói szint jelszavát.
3. Nyomja meg az Átjelzés késleltetés gombot.

Az Átjelzés késleltetés LED folyamatos világítása jelzi, hogy a késleltetés engedélyezve van.

Tűzjelzés késleltetése

A szirénákhoz és az átjelzéshez késleltetést lehet beállítani. A késleltetés csak akkor lép életbe, ha a következők mindegyike megvalósul:

- A beállított késleltetés engedélyezve van.
- Az indító eszköz egy automatikus zónában telepített érzékelő vagy kézi jelzésadó, illetve egy vegyes zónában telepített érzékelő.
- Az indító eszköz olyan zónában van, amely késleltetésekhez van konfigurálva (ez az alapértelmezés).

Ha a fentiek bármelyike nem igaz, akkor a központ azonnal bekapcsolja a szirénákat és az átjelzést, amikor tűzjelzést kap.

A sziréna késleltetését a rendszer figyelmen kívül hagyja, amikor a riasztás oltási zónában történik.

Bővítőmodulok hozzáadása

A bővítőmodul telepítése után konfigurálni kell a rendszert. A telepítési útmutatásokat a modul telepítési kézikönyvében találja. A konfigurációval kapcsolatban itt olvashat bővebben: „Bővítőmodul konfigurálása”, 52. oldal.











Speciális konfiguráció

A speciális konfiguráció alapértelmezett jelszava 4444. A jelszó beírása után elsőként az Advanced default configuration (Speciális alapértelmezett konfiguráció) menü jelenik meg (ami jelzi a speciális telepítő felhasználói szintet). További információkért lásd: „A felhasználói szintek jelszavai és jelzései”, 24. oldal.

A speciális konfiguráció menü

A lenti táblázatban láthatja az ebben a menüben elérhető beállításokat. Az egyes beállításokról a hozzá kapcsolódó témakörben olvashat bővebben.

12. táblázat: A speciális konfiguráció menü

Megjelenítés	Menü	Értékek
	Speciális alapértelmezett konfiguráció	Lásd: „11. táblázat”, 30. oldal
	Központ üzemmódja	Alapvető normál Alapvető evakuációs Egyéni
	Indító késleltetése	00 - 60 másodperc
	Kikapcsolt törlés késleltetése	00 - 30 perc
	Biztonsági ajtó figyelése	ON/OF
	Biztonsági ajtó meghibásodásának késleltetése	10-90 másodperc
	Nyomáskapcsoló típusa	Alapállapotban zárt Alapállapotban nyitott
	Késleltetési mód	A mód B mód
	Aktiválási hangjelzés	Szaggatott Folyamatos
	Kibocsátott hang	Szaggatott Folyamatos
	Oltási zónák	Z1 oltás, Z2 és Z3 tűz Z1 és Z2 oltás. Z3 tűz Z1, Z2 és Z3 oltás

Megjelenítés	Menü	Értékek
	Csak kézi üzemmód helyileg	ON/OF
	Indító késleltetése oltásindító kézi jelzésadóhoz	ON/OF
	Oltóanyagáramlás	ON/OF
	Szirénakésleltetés	00 - 10 perc
	Sziréna működtetése zónateszt közben	ON/OF
	Szirénák újraaktíválása	ON/OF
	Sziréna elnémításának letiltási ideje	00 - 10 perc
	Átjelzés késleltetése	00 - 10 perc
	Modul száma	00 - 04 Lásd: „Bővítőmodul-funkciók”, 73. oldal.
	Szoftververzió	Csak olvasható
	Konfigurációverzió	Csak olvasható
	Konfiguráció időbélyegzője	Csak olvasható
	Konfigurációs időbélyeg	Csak olvasható
	Zónakonfiguráció	Passzív EOL Aktív EOL Passzív EOL és CleanMe Aktív EOL és CleanMe
	Zónakésleltetés	ON/OF
	Zónatípus	Vegyes Automatikus Kézi

Megjelenítés	Menü	Értékek
L 2	Kezelő felhasználói szint jelszava	0-4444
L b	Alap szintű telepítő felhasználói szint jelszava	0-4444
L A	Speciális szintű telepítő felhasználói szint jelszava	0-4444
S n	Vezérlőpanel sorozatszám	Csak olvasható
A r	Külső 24V törlés	ON/OFF
r C	Előző konfiguráció visszaállítása	Nem elérhető
F C	Gyári konfiguráció visszaállítása	Nem elérhető
E -	Kilépés mentés nélkül	Nem elérhető
E S	Kilépés és mentés	Nem elérhető

Megjegyzés: Az alapvető konfigurációban elérhető beállítások részleteit lásd: „Alapvető konfiguráció”, 29. oldal: Központ üzemmódja, Indító késleltetése, Kikapcsolt újraindítás késleltetése, Szirénakésleltetés és Átjelzés késleltetése.

Biztonsági ajtó figyelése

Ebben a menüben kapcsolhatja be és ki a biztonsági ajtó figyelését. Az alapértelmezett beállítás az OF (kikapcsolva).

A biztonsági ajtó figyelése funkcióról bővebben lásd: „A biztonsági ajtó meghibásodását figyelő eszköz csatlakoztatása”, 13. oldal.

A biztonsági ajtó figyelésének konfigurálása:



1. Állítsa be a kijelzőt a lent látható módon, majd nyomja meg az Enter gombot.



Az Ajtó hiba LED gyorsan villog, jelezve, hogy a beállító menü aktív.

2. Válasszon egy értéket az értékválasztó gombokkal (2 és 4).
3. Nyomja meg az Enter gombot.
4. Mentse a módosításokat.

Lent láthatók a funkció beállításai.

Megjelenítés	Leírás
	A biztonsági ajtó figyelése aktív.
	A biztonsági ajtó figyelése inaktív.

Biztonsági ajtó meghibásodásának késleltetése

Ebben a menüben a biztonsági ajtó hibájára helytelen állapot (nyitott vagy zárt) miatt figyelmeztető jelzés 10-90 másodperces késleltetését állíthatja be (5 másodperces lépésekben). Az alapértelmezett beállítás 30 másodperc.

Biztonsági ajtó késleltetésének konfigurálása:

1. Állítsa be a kijelzőt a lent látható módon, majd nyomja meg az Enter gombot.



Az Ajtó hiba/Letiltás LED gyorsan villog, jelezve, hogy a késleltetést beállító menü aktív.

2. Válasszon egy értéket 10-60 másodperc között az értékválasztó gombokkal (2 és 4).
3. Nyomja meg az Enter gombot.
4. Mentse a módosításokat.

Nyomáskapcsoló típusa

Ebben a menüben állíthatja be az alacsony nyomás kapcsolót, amely a tartály nyomásának érzékelésére szolgál. A helyes nyomás lehet alapállapotban zárt (NC) vagy alapállapotban nyitott (NO) egyaránt. Az alapértelmezett beállítás az alapállapotban zárt.

A nyomáskapcsoló típusának konfigurálása:



1. Állítsa be a kijelzőt a lent látható módon, majd nyomja meg az Enter gombot.



Az Alacsony nyomás LED gyorsan villog, jelezve, hogy a beállító menü aktív.

2. Válasszon egy értéket az értékválasztó gombokkal (2 és 4).
3. Nyomja meg az Enter gombot.
4. Mentse a módosításokat.

Lent láthatók a funkció beállításai.

Megjelenítés	Leírás
	Alapállapotban zártként működik (NC).
	Alapállapotban nyitottként működik (NO).

Késleltetési mód

Ebben a menüben állíthatja be az eszköz üzemmódját (A vagy B mód). Az alapértelmezett beállítás az A mód.

A vészhelyzeti oltáskésleltető kézi jelzésadó funkció és eszköz leírását lásd: „Az oltórendszer kézi jelzésadóinak csatlakoztatása”, 11. oldal.

A vészhelyzeti késleltető eszköz üzemmódjának beállítása:

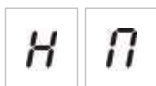

1. Állítsa be a kijelzőt a lent látható módon, majd nyomja meg az Enter gombot.



A Kézi tartás LED gyorsan villog, jelezve, hogy a beállító menü aktív.

2. Válasszon egy értéket az értékválasztó gombokkal (2 és 4).
3. Nyomja meg az Enter gombot.
4. Mentse a módosításokat.

Lent láthatók a funkció beállításai.

Megjelenítés	Leírás
	A üzem mód: Az indító késleltetésének visszaszámlálása folytatódik az oltástartó kézi jelzésadó aktiválásakor.
	B üzem mód: Az indító késleltetésének visszaszámlálása újraindul az oltástartó kézi jelzésadó visszaállításakor. A kézi tartást speciális szirénahang jelzi.

Aktiválási hangjelzés

Ebben a menüben állíthatja be az oltási szirénák oltásaktiválási hangjelzését a központban: Folyamatos vagy szaggatott. A szaggatott hangjelzés esetén 1 másodpercig van hang, 1 másodpercig nincs. Az alapértelmezett beállítás a szaggatott mód.

Az aktiválási hangjelzés beállítása:

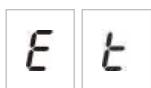

1. Állítsa be a kijelzőt a lent látható módon, majd nyomja meg az Enter gombot.



A piros Oltási szirénák LED gyorsan villog, jelezve, hogy a beállító menü aktív.

2. Válasszon egy értéket az értékválasztó gombokkal (2 és 4).
3. Nyomja meg az Enter gombot.
4. Mentse a módosításokat.

Lent láthatók a funkció beállításai.

Megjelenítés	Leírás
	Szaggatott mód
	Folyamatos mód

Kibocsátott hang

Ebben a menüben állíthatja be az oltási szirénák kiengedett oltóanyagot jelző hangjelzését a központon: Folyamatos vagy szaggatott. A szaggatott hangjelzés esetén 1 másodpercig van hang, 1 másodpercig nincs. Az alapértelmezett beállítás a folyamatos mód.

A kibocsátott hangjelzés beállítása:

1. Állítsa be a kijelzőt a lent látható módon, majd nyomja meg az Enter gombot.

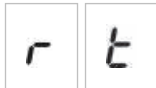

A piros Oltási szirénák LED gyorsan villog, jelezve, hogy a beállító menü aktív.

2. Válasszon egy értéket az értékválasztó gombokkal (2 és 4).
3. Nyomja meg az Enter gombot.
4. Mentse a módosításokat.

Lent láthatók a funkció beállításai.

Megjelenítés	Leírás
	Szaggatott mód
	Folyamatos mód

Oltási zónák

Ebben a menüben adhatja meg az adott telepítésben igényelt oltási területet.

A központ 3 tűzjelzési zónát biztosít, melyek hozzárendelhetők az oltási események automatikus észleléséhez. Az oltási területhez nem csatlakoztatott tűzjelzési zónák normál tűzjelzési funkciót látnak el. A lehetséges konfigurációs beállítások lent láthatók.

- 1. beállítás – Z1.** A Z1 riasztása esetén oltási esemény indul. A központ normál tűzjelzést biztosít a Z2 és Z3 számára, mindkettőnél vegyes zónaként.
- 2. beállítás – Z1 és Z2.** (Ez az alapértelmezett beállítás.) A Z1 és Z2 zónának is riasztás alatt kell lennie az oltási esemény indításához. A Z3 normál tűzjelzést biztosít vegyes zónaként.
- 3. beállítás – Z1, Z2 és Z3.** Mindhárom zóna lefedi az oltási területet. Ha a két zóna bármelyikében riasztás történik, elindul az oltási esemény. Egyik zóna sem biztosít normál tűzjelzési funkciót.

További információkért lásd a „Zónák csatlakoztatása indító eszközökkel” részt a 7. oldalon.

Az oltási zónák konfigurálása:

1. Állítsa be a kijelzőt a lent látható módon, majd nyomja meg az Enter gombot.



A Zóna sárga LED-jei gyorsan villognak, jelezve, hogy a konfiguráló menü aktív.

2. Válasszon egy értéket az értékválasztó gombokkal (2 és 4).
3. Nyomja meg az Enter gombot.
4. Mentse a módosításokat.

Lent láthatók a funkció beállításai.

Megjelenítés	Leírás
	A Z1 oltási zónaként van konfigurálva. A Z2 és Z3 tűzjelzési zónaként vannak konfigurálva.
	A Z1 és Z2 oltási zónaként van konfigurálva. A Z3 tűzjelzési zónaként van konfigurálva.
	A Z1, Z2 és Z3 oltási zónaként vannak konfigurálva. Nincsenek tűzjelzési zónák.

Csak kézi üzemmód helyileg

Amikor a központ csak kézi módban van, az oltási folyamatot csak kézileg lehet elindítani az indító kézi jelzésadóval. A tűzjelzési zónák által jelzett automatikus oltási események nem aktiválják az oltást.

A központot kétféleképpen lehet csak kézi üzemmódba kapcsolni: A központon lévő Kézi mód gombbal (helyileg) vagy a csak kézi módot aktiváló eszközzel (távolról).

Ezzel a beállítással választhatja ki, hogy melyik módszerrel kíván csak kézi üzemmódba váltani. Alapértelmezés szerint a központon lévő gombot kell használni (tehát helyileg), így a csak kézi mód helyileg beállítás értéke ON.

További információkért lásd: „Külső eszköz csatlakoztatása csak kézi módú vezérléshez”, 12. oldal.

A csak kézi mód vezérlésének beállítása:



1. Állítsa be a kijelzőt a lent látható módon, majd nyomja meg az Enter gombot.



A sárga Kézi mód LED gyorsan villog, jelezve, hogy a beállító menü aktív.

2. Válasszon egy értéket az értékválasztó gombokkal (2 és 4).
3. Nyomja meg az Enter gombot.
4. Mentse a módosításokat.

Lent láthatók a funkció beállításai.

Megjelenítés	Leírás
	A csak kézi módot helyileg kell beállítani. A csak kézi módot a központon lévő Kézi mód gombbal lehet bekapcsolni.
	A csak kézi módot távolról kell beállítani. A csak kézi módot a csak kézi mód bekapcsolására szolgáló eszközzel lehet aktiválni.

Indító késleltetése oltásindító kézi jelzésadóhoz

Ebben a menüben adhatja meg, hogy milyen műveletet végezzen el a központ kézi oltási esemény után (melyet az indító kézi jelzésadóval indítottak el): Aktiválja az indítót azonnal, vagy használja az automatikus oltási eseményekhez beállított késleltetést.

Az alapértelmezett beállítások:

- Alapvető normál mód = ON
- Alapvető evakuációs mód = OF

Az indító késleltetésének beállítása az indító kézi jelzésadóhoz:



1. Állítsa be a kijelzőt a lent látható módon, majd nyomja meg az Enter gombot.



A piros Kézi indítás LED gyorsan villog, jelezve, hogy a beállító menü aktív.

2. Válasszon egy értéket az értékválasztó gombokkal (2 és 4).
3. Nyomja meg az Enter gombot.
4. Mentse a módosításokat.

Lent láthatók a funkció beállításai.

Megjelenítés	Leírás
	Az indító késleltetése érvényes a kézi indításra.
	A kézi indítás azonnal aktiválja az indítót (nincs késleltetés).

Oltóanyagáramlás

Ebben a menüben adhatja meg, hogy a központ hogyan lépjen be az oltás folyamatban állapotba: Az oltóanyagáramlás megerősítésének használatával, illetve az indító aktiválása után azonnal.

Az alapértelmezett beállítás nem használja az oltóanyagáramlás megerősítését: Az oltóanyagfolyás beállítás értéke OF. Ezzel a beállítással a központ továbbra is biztosítja az oltóanyagáramlás jelzését tájékoztatási célból (kábelhibák és aktiválás).

Ha az adott telepítésnél szükség van az oltóanyagáramlás jelzésére, olvassa el a következő részt: „Oltóanyagáramlást jelző eszköz csatlakoztatása”, 12. oldal.

Az oltóanyagáramlás konfigurálása:

1. Állítsa be a kijelzőt a lent látható módon, majd nyomja meg az Enter gombot.



A piros Oltás LED gyorsan villog, jelezve, hogy a beállító menü aktív.

2. Válasszon egy értéket az értékválasztó gombokkal (2 és 4).
3. Nyomja meg az Enter gombot.
4. Mentse a módosításokat.

Lent láthatók a funkció beállításai.

Megjelenítés	Leírás
	Az oltóanyag az oltóanyagáramlás bemenetének aktiválása után van kibocsátva.
	Az oltóanyag az indító aktiválása után van kibocsátva. (Az oltóanyagáramlás jelzései tájékoztatási célból elérhetők)

Sziréna működtetése zónateszt közben

Ezzel a menüvel állíthatja be a sziréna működtetését zónateszt közben. Alapértelmezés szerint a sziréna minden üzemmódban be van kapcsolva.

A sziréna működésének beállítása zónateszt esetén:

1. Állítsa be a kijelzőt a lent látható módon, majd nyomja meg az Enter gombot.

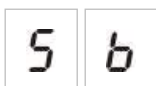



A Szirénák indítása/leállítása LED gyorsan villog, jelezve, hogy aktív a sziréna zónatesztek során való működésének beállítására szolgáló menü.

2. Válasszon egy értéket az értékválasztó gombokkal (2 és 4).

3. Nyomja meg az Enter gombot.

4. Mentse a módosításokat.

Lent láthatók a funkció beállításai.

Megjelenítés	Leírás
	A belső zümmer és szirénák 5 másodpercre megszólalnak, amikor riasztást aktiválnak zónateszt során.
	A belső zümmer és szirénák nem szólalnak meg, amikor riasztást aktiválnak zónateszt során.

Sziréna ismételt megszólaltatása

Ebben a menüben állíthatja be a sziréna ismételt megszólalását. Ez határozza meg a sziréna működését tűzriasztásnál, amikor a szirénákat elnémítják a Sziréna indítás/leállítás gombbal, viszont új riasztás történik egy másik zónában. Alapértelmezés szerint a beállítás be van kapcsolva.

A sziréna ismételt megszólalásának konfigurálása:

1. Állítsa be a kijelzőt a lent látható módon, majd nyomja meg az Enter gombot.





A Sziréna indítás/leállítás LED gyorsan villog, jelezve, hogy a sziréna ismételt megszólalását beállító menü aktív.

2. Válasszon egy értéket az értékválasztó gombokkal (2 és 4).

3. Nyomja meg az Enter gombot.

4. Mentse a módosítást.

Lent láthatók a funkció beállításai.

Megjelenítés	Leírás
	A szirénák újra megszólalnak, ha új tűzriasztás történik egy másik zónában.
	A szirénák nem szólalnak meg újra, ha új tűzriasztás történik egy másik zónában.

Sziréna elnémításának letiltási ideje

Megjegyzés: Az alapvető evakuációs módban lévő központoknál a szirénanémítás beállított letiltási idejét a rendszer figyelmen kívül hagyja.

Annak érdekében, hogy a szirénák ne legyenek azonnal elnémíthatók a riasztás első észlelésekor, a Sziréna indítás/leállítás gomb a konfigurált késleltetés visszaszámlálása során átmenetileg letiltott lehet egy előre definiált időtartamig.

A letiltási idő visszaszámlálása akkor kezdődik, amikor a központ riasztási állapotba kerül, és megkezdődik a hangjelző késleltetése.

A konfigurált letiltási idő alatt a Sziréna indítás/leállítás LED nem ég, és a hangjelzők nem némíthatók el (az aktiválás előtt) a Sziréna indítás/leállítás gomb megnyomásával.

A konfigurált letiltási idő vége és a hangjelző konfigurált késleltetésének vége közötti időben (amikor a Sziréna indítás/leállítás villog) a Sziréna indítás/leállítás gomb megnyomásával elnémítható a hangjelző (aktiválás előtt).

A hangjelző konfigurált késleltetése a késleltetés futása során megszakítható (és a hangjelzők aktiválhatók) a Sziréna késleltetés gomb megnyomásával.

Ebben a menüben állíthatja be azt az időtartamot, amíg a szirénanémítás le van tiltva. Az alapértelmezett beállítás 1 perc.

A szirénanémítás letiltási időtartamának beállítása:

1. Állítsa be a kijelzőt a lent látható módon, majd nyomja meg az Enter gombot.

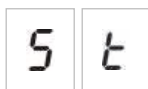

A Sziréna indítás/leállítás LED gyorsan villog, jelezve, hogy aktív a szirénanémítás letiltási időtartamának beállítására szolgáló menü.

2. Válasszon egy értéket 0-10 perc között az értékválasztó gombokkal (2 és 4).
3. Nyomja meg az Enter gombot.
4. Mentse a módosításokat.

Zónakonfiguráció

Ebben a menüben adhatja meg a tűzjelző rendszer zónáinak zónabeállításait.

A zóna konfigurálása:

1. Állítsa be a kijelzőt a lent látható módon, majd nyomja meg az Enter gombot.



2. Válassza ki a zónát (például 1. zóna), majd nyomja meg az Enter billentyűt.



A piros Zóna LED gyorsan villog, jelezve, hogy a megfelelő zónakonfiguráló menü aktív.

3. Válasszon egy értéket az értékválasztó gombokkal (2 és 4).
4. Nyomja meg az Enter gombot.
5. Mentse a módosításokat.

Lent láthatók a funkció beállításai.

Megjelenítés	Leírás
	Passzív lezáró
	Aktív lezáró
	Passzív lezáró és CleanMe
	Aktív lezáró és CleanMe

Zónakésleltetés

Ebben a menüben kapcsolhatja be és ki a zónakésleltetést a tűzjelző rendszerben. Alapértelmezés szerint a beállítás be van kapcsolva.

A zónakésleltetés konfigurálása:

1. Állítsa be a kijelzőt a lent látható módon, majd nyomja meg az Enter gombot.



2. Válassza ki a zónát (például 1. zóna), majd nyomja meg az Enter billentyűt.



A Zónariasztás LED gyorsan villog, jelezve, hogy a megfelelő zónakonfiguráló menü aktív.

3. Válasszon egy értéket az értékválasztó gombokkal (2 és 4).
4. Nyomja meg az Enter gombot.
5. Mentse a módosításokat.

Lent láthatók a funkció beállításai.

Megjelenítés	Leírás
	A beállított késleltetések engedélyezve vannak a megfelelő zónában.
	A beállított késleltetések nincsenek engedélyezve a megfelelő zónában.

Zónatípus

Ebben a menüben adhatja meg a rendszer zónáinak zónatípusát.

A zónatípus konfigurálása:

1. Állítsa be a kijelzőt a lent látható módon, majd nyomja meg az Enter gombot.



2. Válassza ki a zónát (például 1. zóna), majd nyomja meg az Enter billentyűt.





A Zóna hiba/teszt/letiltás LED gyorsan villog, jelezve, hogy a megfelelő zónakonfiguráló menü aktív.

3. Válasszon egy értéket az értékválasztó gombokkal (2 és 4).

4. Nyomja meg az Enter gombot.



5. Mentse a módosításokat.

Lent láthatók a funkció beállításai.

Megjelenítés	Leírás
	Vegyes zóna. A vezérlőpanel automatikusan megkülönbözteti az automatikus (érzékelő által indított) és a kézi (100 Ω-os ellenállással ellátott kézi jelzésadóval indított) riasztásokat. Ez a beállítás nem érhető el az oltási területen konfigurált zónákhoz.
	Automatikus zóna. Minden tűzriasztást érzékelővel indítottként kezel a rendszer, akkor is, ha kézi jelzésadóval indítják a zónában. Ez a beállítás érvényes az oltási területen konfigurált zónákhoz.
	Kézi zóna. Minden tűzriasztást kézi jelzésadóval indítottként kezel a rendszer, akkor is, ha érzékelő indítja a zónában. Ez a beállítás nem érhető el az oltási területen konfigurált zónákhoz.

A felhasználói szintek jelszavainak módosítása

A megfelelő menüpontokkal (lásd lent) módosíthatja a felhasználói szintek alapértelmezett jelszavait.

	Kezelő felhasználói szint jelszava
	Alap szintű telepítő felhasználói szint jelszava
	Speciális szintű telepítő felhasználói szint jelszava

A felhasználói szint jelszavában lévő első két számjegy módosítása:

1. Állítsa a kijelzőt a kívánt felhasználói szint jelszavára, majd nyomja meg az Enter billentyűt.
2. Állítsa be a kijelzőt a lent látható módon, majd nyomja meg az Enter gombot.



3. Válasszon egy értéket az értékválasztó gombokkal (2 és 4).
4. Nyomja meg az Enter gombot.
5. Mentse a módosításokat.

A felhasználói szint jelszavában lévő utolsó két számjegy módosítása:

1. Állítsa a kijelzőt a kívánt felhasználói szint jelszavára, majd nyomja meg az Enter billentyűt.
2. Állítsa be a kijelzőt a lent látható módon, majd nyomja meg az Enter gombot.



3. Válasszon egy értéket az értékválasztó gombokkal (2 és 4).
4. Nyomja meg az Enter gombot.
5. Mentse a módosításokat.

Külső 24 V törlés

Ebben a menüben a külső 24 V törlést kapcsolhatja be vagy ki. Az alapértelmezett beállítás az OF (kikapcsolva).

A 24 V törlés beállítása:

1. Állítsa be a kijelzőt a lent látható módon, majd nyomja meg az Enter gombot.



2. Válasszon egy értéket az értékválasztó gombokkal (2 és 4).
3. Nyomja meg az Enter gombot.
4. Mentse a módosításokat.

Lent láthatók a funkció beállításai.

Megjelenítés	Leírás
	A vezérlőpanel törlésével törli az AUX 24V kimenetet is.
	A vezérlőpanel törlésével nem törli az AUX 24V kimenetet is.

Konfiguráció, szoftver és panel azonosítása

A lent látható menüpontokkal megtekintheti a központ szoftverének verzióját, a konfiguráció verzióját, a konfiguráció dátumát és időbélyegét, illetve a panel sorozatszámát. A bővítőmodulok esetén a szoftververziót és a panel sorozatszámát is láthatja.

Ezekre az adatokra hibaelhárításhoz és technikai támogatáshoz van szükség.

S	o	Szoftververzió
C	F	Konfigurációverzió
C	h	Konfiguráció időbélyegzője
C	d	Konfigurációs időbélyeg
S	n	Oltóközpont sorozatszáma

A „szoftververzió” és „központ panel sorozatszáma” menükben almenü jelenik meg, melyben kiválaszthatja az érintett elemet.

F	P	Tűzjelző
n	A	'A' modul
n	b	'B' modul
n	C	'C' modul
n	d	'D' modul

Bővítőmodul konfigurálása

Bővítőmodul hozzáadása

Ebben a menüben (az alapvető vagy speciális konfiguráló menükből érhető el) a telepített bővítőmodulok számát állíthatja be. Az alapértelmezett érték 00.

Bővítőmodul hozzáadása:

1. Állítsa be a kijelzőt a lent látható módon, majd nyomja meg az Enter gombot.



A Bővítő be/ki hiba/letiltás LED gyorsan villog, jelezve, hogy a modulkonfiguráló menü aktív.

2. Válasszon egy értéket az értékválasztó gombokkal (2 és 4).
Lefeljebb négy bővítőmodult lehet telepíteni és konfigurálni.
3. Nyomja meg az Enter gombot.
4. Mentse a módosításokat.

Bővítőmodul konfigurálása

A bővítőmodul címkéi

Konfigurálása célból a bővítőmodulok A, B, C és D címkével vannak ellátva.

Egy adott modul címkéjét a helyzete (balról jobbra) határozza meg a központ szekrényében. Az első bővítőmodul lesz az A modul, a második a B stb.





A telepítéssel kapcsolatban lásd a bővítőmodul telepítési lapját.

A bővítőmodul funkciója és a késleltetés konfigurálása

Miután egy telepített bővítőmodul hozzá lett adva a központ konfigurációjához, a következő új beállítások jelennek meg az alapvető és speciális konfiguráló menükben.

Megjegyzés: A következő beállítások minden telepített bővítőmodul (A, B, C és D) esetén megismétlődnek.

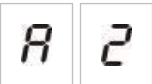
13. táblázat: Az A bővítőmodul beállításai

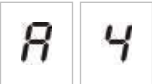
Megjelenítés	Leírás	Érték
	Az A modul funkciója	01 - 96
	Az A modul 1. kimenetének késleltetése	00 - 10 perc
	Az A modul 2. kimenetének késleltetése	00 - 10 perc
	Az A modul 3. kimenetének késleltetése	00 - 10 perc
	Az A modul 4. kimenetének késleltetése	00 - 10 perc

A bővítőmodul funkciója

Ebben a menüben konfigurálhatja a bővítőmodul funkcióját. Az alapértelmezett érték a 41. Az elérhető kész beállításokról lásd: „Bővítőmodul-funkciók”, 73. oldal.

A bővítőmodul funkciójának beállítása:

1. Állítsa be a kijelzőt a lent látható módon, majd nyomja meg az Enter gombot.



A központon lévő Bővítő be/ki hiba/letiltás LED és a bővítőmodulon lévő ON LED gyorsan villog, jelezve, hogy a modul funkcióját konfiguráló menü aktív.

2. Válasszon egy értéket 01-96 között az értékválasztó gombokkal (2 és 4).
3. Nyomja meg az Enter gombot.
4. Mentse a módosításokat.

Bővítőmodul kimeneti késleltetése

Ebben a menüben max. 10 perces késleltetést állíthat be a bővítőmodulhoz, ahol ez lehetséges.

A bővítőmodul kimeneti késleltetésének beállítása:

1. Az A bővítőmodul 1. kimeneténél állítsa be a kijelzőt a lent látható módon, majd nyomja meg az Enter billentyűt.



A központon lévő Bővítő be/ki hiba/letiltás LED és a bővítőmodulon lévő Aktivált LED gyorsan villog, jelezve, hogy a késleltetési menü aktív.

2. Válasszon egy értéket 00-10 perc között az értékválasztó gombokkal (2 és 4).
3. Nyomja meg az Enter gombot.
4. Ismétlje meg az 1-3. lépést igény szerint minden kimenethez (1 - 4) minden olyan telepített modulon (A, B, C és D), ahol késleltetés szükséges.
5. Mentse a módosításokat.

Átadás

A központ átadása előtti teendők

A központ átadása előtt ellenőrizze a következőket:

- A központot megfelelően telepítették.
- A tápellátás 110 VAC vagy 240 VAC, helyesen van csatlakoztatva, és megfelel minden itt olvasható követelménynek: „A tápellátás csatlakoztatása”, 17. oldal.
- A zónavezetékeken nincs rövidzár vagy szakadás.
- Minden zónán megfelelő lezárás van az itt olvashatóknak megfelelően: „Zónák lezárása”, 9. oldal.
- Minden oltóeszköz (különösen az oltásindító) megfelelően van telepítve a következő témakörben ismertetett módon: „Csatlakozók”, 7. oldal. Győződjön meg arról, hogy a polaritás megfelelő, és telepítve van a helyes lezáró ellenállás, ha arra szükség van.

Megjegyzés: A helyes működés érdekében ügyeljen az oltásindító polaritására.

FIGYELEM: Élet- és súlyos balesetveszély! Tesztelje a vonal felügyeletét (a szakadást és rövidzárlatot) és az aktiválási funkciót, *mielőtt* csatlakoztatná az oltóanyagot az indítóhoz.

- Az opcionális berendezések csatlakoztatása megfelelő. Ilyenek például a tűzjelző eszközök, az átjelzés, a riasztási és hibarelék stb.
- Az akkumulátorok megfelelően csatlakoznak, és megfelelnek minden itt leírt feltételnek: „Az akkumulátorok csatlakoztatása”, 18. oldal.
- A rendszer minden beállítása megfelel az adott üzemmódnak és a helyi szabályozásoknak.

A központ átadása

Miután a fent leírt módon ellenőrizte a telepítési, csatlakoztatási és konfigurálási követelményeket, az oltóközpont bekapcsolható.

Normál indítás

A központ elindítása után a következő jelzi a normál (készenléti) állapotot:

- A Tápellátás LED folyamatosan világít
- A Sziréna késleltetés LED folyamatosan világít (ha konfigurálták és bekapcsolták a késleltetést)
- Az Átjelzés késleltetés LED folyamatosan világít (ha konfigurálták és bekapcsolták a késleltetést)

Ha más jelzés is aktív, alaposan ellenőrizze a telepítést, mielőtt folytatná.

Hiba utáni indítás

Az EN 54-2 értelmében a központ speciális indítási szekvenciát alkalmaz, miután belső hibát észlelt.

Ezt a következő jelzi:

- Az általános Hiba LED gyorsan villog
- A Rendszerhiba LED lassan villog

Ha ez történik:

1. Írja be a kezelő felhasználói szint jelszavát.
2. Nyomja meg a Törlés gombot a központ újraindításához.

Ha a hibaállapot törlés után is megmarad, a központ megszakítja az indítási szekvenciát, és bekapcsolja a Rendszerhiba LED-et.

Ebben az esetben ellenőrizze a központ csatlakozásait és konfigurációját az itt leírtak szerint: „A központ átadása előtti teendők”, 54. oldal.

Indítás akkumulátorról

A központ akkumulátorról való indításához nyomja meg az akkumulátorral való indítás gombját a központon (ennek jelölése BAT. START, lásd 16. ábra, 56. oldal). Tartsa nyomva a gombot kb. 5 másodpercig.

16. ábra: Akkumulátorról indítás gombja

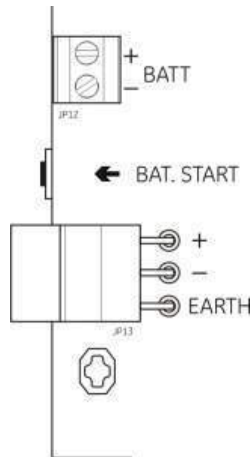

Funkciótesztek

Hozzon létre rövidzárlatot és szakadást minden zónában annak tesztelésére, hogy a rendszer jelzi-e a hibát.

Ha van, aktiváljon egy kézi jelzésadót a kézi riasztás teszteléséhez. A központnak felül kell bírálnia a beállított késleltetéseket, és azonnal aktiválnia kell a riasztó eszközöket és átjelzést (ahol van).

Aktiváljon egy érzékelőt az automatikus riasztás teszteléséhez. A vezérlőpanelnek alkalmaznia kell a beállított késleltetéseket, és a késleltetési idő lejártá után aktiválnia kell a riasztó eszközöket és átjelzést (ahol van).

Ellenőrizze az oltást anélkül, hogy az oltóanyagot az indítóhoz csatlakoztatná. Tesztelje a funkciókat:

- Kézi (kézi indítás) és automatikus (oltási zóna érzékelői) oltásaktiválás
- Kézi jelzésadók vészhelyzeti felülbírálnia (kézi tartás és kézi tiltás)
- Oltásaktiválási szirénák
- Távoli csak kézi irányítás és biztonsági ajtó figyelése (ha lehetséges)
- Indító aktiválásának késleltetése
- Az oltóanyagáramlás jelzése bekapcsolja az oltóanyag-kibocsátást jelző szirénákat és az optikai figyelmeztető táblákat (ha konfigurálva van)

Mérőműszerrel ellenőrizze, hogy a hibarelé aktiválódik-e hiba jelentésekor, illetve a riasztási relé aktiválódik-e riasztás jelentésekor.

Válaszidők

A szokásos események válasziideje a következő.

14. táblázat: A szokásos események válasziidejei

Esemény	Válaszidő
Riasztás	3 mp-nél kevesebb
Bemenet aktiválása	3 mp-nél kevesebb
Kézi tartás meghibásodása	2 mp-nél kevesebb
Kézi tiltás meghibásodása	2 mp-nél kevesebb
Egyéb bemenetek meghibásodása	3 mp-nél kevesebb
Indító meghibásodása	30 mp-nél kevesebb
Optikai panel meghibásodása	30 mp-nél kevesebb
Zónahiba	30 mp-nél kevesebb
Szirénahiba	30 mp-nél kevesebb
Átjelzés hiba	30 mp-nél kevesebb
Földzárlat hiba	100 mp-nél kevesebb
Akkumulátortöltő hiba	100 mp-nél kevesebb
Nem található akkumulátor	3 percnél kevesebb
Hálózati áram hiba	3 percnél kevesebb
Alacsony akkumulátortöltöttség hiba	100 mp-nél kevesebb
Biztosíték/védelem hiba	3 percnél kevesebb
Rendszerhiba	100 mp-nél kevesebb
Akkumulátor magas ellenállása	Kevesebb mint 4 óra

4. fejezet

Karbantartás

Összefoglalás

Ez a fejezet a rendszer és az akkumulátor karbantartására vonatkozó információkat tartalmazza.

Tartalom

Rendszerkarbantartás	60
Negyedéves karbantartás	60
Éves karbantartás	60
A központ tisztítása	60
Akkumulátor karbantartása	61

Rendszerkarbantartás

Végezze el a következő feladatokat annak ellenőrzéséhez, hogy a tűzjelző- és oltó rendszer megfelelően működik és megfelel minden európai szabályozásnak.

FIGYELEM: Élet- és súlyos balesetveszély! Válassza le az oltóanyag áramkörét a központról, *mielőtt* kiadja az indító kimenetének tesztparancsát. A tesztparancs megerősítésekor az indító kimenete azonnal aktiválódik.

Megjegyzés: A tesztek elvégzése előtt győződjön meg arról, hogy az átjelzés (ha be van állítva) le van tiltva vagy a tűzoltókat értesítették.

Negyedéves karbantartás

Teszteljen zónánként legalább egy eszközt, és ellenőrizze, hogy a központ minden hiba- és riasztáseseményre válaszol-e. Ellenőrizze a központ tápegységét és akkumulátorfeszültségét.

Éves karbantartás

Teszteljen minden rendszereszközt, és ellenőrizze, hogy a központ minden hiba- és riasztáseseményre válaszol-e. Vizsgáljon meg szemrevételezéssel minden elektromos csatlakozást, hogy ezek szilárdan vannak-e rögzítve, hogy nem sérültek meg, és hogy megfelelően vannak-e védve.

A központ tisztítása

A központot kívül-belül tisztán kell tartani. A külső részt tisztítsa meg rendszeresen egy nedves ruhával. Ne használjon oldószereket a központ tisztításához. A ház belső részét ne tisztítsa folyékony termékekkel.

Akkumulátor karbantartása

Kompatibilis akkumulátorok

A központhoz kettő 12V-os, 7,2 vagy 12 Ah kapacitású tölthető, zárt sav-ólom akkumulátor szükséges. A kompatibilis akkumulátorok listája lent olvasható.

15. táblázat: Kompatibilis akkumulátorok

12V, 7,2 Ah	BS127N Fiamm FG20721/2 Yuasa NP7-12
12V, 12 Ah	BS130N Fiamm FG21201/2 Yuasa NP12-12

Akkumulátorok hibaelhárítása

Az akkumulátor meghibásodását a Tápellátás hiba LED villogása jelzi. Ha a LED villog, ellenőrizze a következőket:

- Az akkumulátor kábelei jó állapotban vannak
- Az akkumulátor kábelei biztonságosan csatlakoznak az akkumulátorhoz és a központhoz

Ha a kábelek jó állapotban vannak és minden csatlakozás megfelelő, akkor az akkumulátort azonnal ki kell cserélni.

Akkumulátorok cseréje

Az akkumulátorokat rendszeresen, a gyártó által javasolt időközönként ki kell cserélni. Az akkumulátor hasznos élettartama körülbelül 4 év. Kerülje el az akkumulátorok teljes lemerülését. Mindig a javasolt csereakkumulátorokat használja.

Az akkumulátorok cseréje:

1. Csatlakoztassa le és távolítsa el a meglévő akkumulátorokat a házból.
2. Szerelje be és csatlakoztassa a csereakkumulátorokat az ott lévő csatlakozóval. Ügyeljen a megfelelő polarításra.
3. Az akkumulátort a helyi törvényeknek és szabályozásoknak megfelelően ártalmatlanítsa.

5. fejezet

Műszaki adatok

Összefoglalás

Ez a fejezet a központ műszaki adatait tartalmazza.

Tartalom

Zónaszpecifikációk 64

Be- és kimenetek adatai 65

Tápellátás jellemzői 67

Mechanikai és környezetvédelmi specifikációk 68

Zónaspecifikációk

16. táblázat: Általános zónaspecifikációk

Zóna kimeneti feszültsége	22 VDC névleges 24 VDC max. 18 VDC min.
Áramfelvétel (zónánként)	
Készenlét (32 érzékelővel)	2,6 mA max.
Készenlét (lezárával)	7,4 mA max.
Készenlét (lezárával)	4,6 mA névleges
Rövidzárlat	55 mA max.
Riasztás	65 mA max.
Alapértelmezett zónakonfiguráció	Passzív lezáró
Zóna lezárása	4,7 k Ω -os, 5%-os, 1/4 W-os lezáró ellenállás
Érzékelők száma zónánként	
Aritech Dx700 sorozat	20 max.
Egyéb érzékelők	32 max. [1][2]
Kézi jelzésadó száma zónánként	32 max. [1]

[1] Vagy a helyi szabványok által meghatározva.

[2] Abban az esetben, ha az érzékelők teljesítik az itt megadott zónaspecifikációkat.

17. táblázat: Vegyes zóna specifikációi

Ellenállás (zónánként)	40 Ω max.
Kapacitás (zónánként)	Max. 500 nF
Névleges impedancia	
Érzékelő	160 - 680 Ω \pm 5%
Kézi jelzésadó	100 Ω \pm 5%
Érzékelős riasztás referenciatartománya	
Zónafeszültség	6,5 - 14 V
Zónaimpedancia	145 - 680 Ω
Kézi hívásjelzős riasztás referenciatartománya	
Zónafeszültség	3 - 6,5 V
Zónaimpedancia	75 - 144 Ω
Rövidzár referenciatartománya	
Zónafeszültség	< 3 V
Zónaimpedancia	< 55 Ω
Szakadás referenciatartománya	
Zónaimpedancia	> 8 k Ω
Zónaeszköz áramfogyasztása	\leq 2,6 mA

18. táblázat: Automatikus és manuális zónák specifikációi

Ellenállás (zónánként)	55 Ω max.
Kapacitás (zónánként)	Max. 500 nF
Névleges impedancia	100 - 680 Ω \pm 5%

Érzékelős riasztás referenciatartománya	
Zónafeszültség	3 - 14 V
Zónaimpedancia	75 - 680 Ω
Rövidzár referenciatartománya	
Zónafeszültség	< 3 V
Zónaimpedancia	< 55 Ω
Szakadás referenciatartománya	
Zónaimpedancia	> 8 k Ω
Zónaeszköz áramfogyasztása	\leq 2,6 mA

Be- és kimenetek adatai

19. táblázat: Bemenetek adatai

Bemenetek száma	8
Alapértelmezett bemenetkiosztás	
IN1 (felügyelt)	Oltásindító kézi jelzésadó
IN2 (felügyelt)	Oltástartó kézi jelzésadó
IN3 (felügyelt)	Oltástiltó kézi jelzésadó
IN4 (nem felügyelt)	Csak kézi mód szabályozása
IN5 (felügyelt)	Alacsony nyomás jelzése
IN6 (felügyelt)	Oltóanyagáramlás
IN7 (felügyelt)	Biztonsági ajtó figyelése
IN8 (nem felügyelt)	Távoli újraindítás
Alapértelmezett bemenet lezárása (csak felügyelt bemenetek)	15 k Ω -os, 5%-os, ¼ W-os passzív lezáró
Nem felügyelt bemenetek ellenállásértékei	
Aktiválási bemeneti értéke	\leq 9 k Ω \pm 10%
Kikapcsolás bemeneti értéke	$>$ 9 k Ω \pm 10%
Felügyelt bemenetek ellenállásértékei	
Rövidzárlat	\leq 62 Ω
Aktív	$>$ 62 Ω - 8 k Ω
Magas impedancia hiba	$>$ 8 k Ω - 10 k Ω
Készenlét	$>$ 10 k Ω - 21 k Ω
Szakadás	$>$ 21 k Ω
Központ bemeneti áramerőssége	
Készenlét (lezárával)	1,2 mA névleges
Aktivált	5,3 mA max.
Szakadás	100 μ A névleges
Rövidzárlat	5,75 mA max.
Alacsony nyomású bemeneti impedanciaértékek	
Alapállapotban zártként konfigurálva	Készenlét: $>$ 62 Ω - 8 k Ω Alacsony nyomás: $>$ 10 k Ω - 21 k Ω
Alapállapotban nyitottként konfigurálva	Alacsony nyomás: $>$ 62 Ω - 8 k Ω Készenlét: $>$ 10 k Ω - 21 k Ω

20. táblázat: Kimenet specifikációi

Kimenetek száma	8
Kimenetek funkciói:	
OUT1 (nem felügyelt)	Késleltető kézi jelzésadó
OUT2 (nem felügyelt)	Tiltó kézi jelzésadó
OUT3 (nem felügyelt)	Csak kézi mód
OUT4 (nem felügyelt)	Kiengedett
OUT5 (normál felügyelet)	Szirénák
OUT6 (normál felügyelet)	Oltási szirénák
OUT7 (normál felügyelet)	Bekapcsolt optikai figyelmeztető táblák és jelzések
OUT8 (oltó EOL felügyelete)	Indító
Kimenetek EOL-ja (lezáró)	
OUT1 - OUT4	Nem szükséges
OUT5 - OUT7	15 K Ω -os, 1/4 W-os lezáró ellenállás
OUT8	2010EXT-EOL lezáró kártya
Nem felügyelt kimenetek	
Kimenetek száma	4 (OUT1 - OUT4)
Kimenet típusa	Feszültségmentesítő kapcsoló (galvanikusan izolált)
Kimenet inaktív	szakadás
Kimenet aktív	rövidzárlat
Áramerősség (amikor be van kapcsolva)	2 A max., 30 VDC
Normál felügyelt kimenetek	
Kimenetek száma	3 (OUT5 - OUT7)
Kimenet típusa	24 VDC felügyelt kimenet
Kimenet inaktív	-10-től -13 VDC-ig (fordított polaritású felügyelet)
Kimenet aktív	21 - 28 VDC (24 VDC névleges)
Áramerősség (amikor be van kapcsolva)	max. 500 mA 25 °C-on max. 385 mA 40 °C-on
Indítási áramerősség	1,35 A indítási áramerősség (t ≤ 10,5 ms) -5 °C-on 1,47 A indítási áramerősség (t ≤ 8,75 ms) +25 °C-on 1,57 A indítási áramerősség (t ≤ 7,70 ms) +50 °C-on
Indító kimenetének specifikációi	
Kimenetek száma	1 (OUT8)
Kimenet típusa	24 VDC felügyelt kimenet
Kimenet inaktív	-10-től -13 VDC-ig (fordított polaritású felügyelet)
Kimenet aktív	21 - 28 VDC (24 VDC névleges)
Áramerősség (amikor be van kapcsolva)	max. 750 mA 25 °C-on max. 650 mA 40 °C-on
Indítási áramerősség	2,63 A indítási áramerősség (t ≤ 10,5 ms) -5 °C-on 2,50 A indítási áramerősség (t ≤ 9,86 ms) 25 °C-on 2,38 A indítási áramerősség (t ≤ 8,73 ms) 50 °C-on
Riasztási relé kimenete	
Potenciálmentes érintkezők száma	2 (alapesetben nyitott (NO) és alapesetben zárt (NC))
Áramerősség (aktív állapotban)	max. 2 A 30 VDC-n
Hibarelé kimenete	
Potenciálmentes érintkezők száma	2 (alapesetben nyitott (NO) és alapesetben zárt (NC))
Áramerősség (aktív állapotban)	max. 2 A 30 VDC-n
Kimenet aktív (árammal ellátott)	Nincs hiba (rövidzárlat a C és NO érintkezők között)
24 VDC segédkiemenet	
Kimenő feszültség	21 - 28 VDC (24 VDC névleges)
Kimenő áramerősség	max. 250 mA

Tápellátás jellemzői

21. táblázat: Tápellátás jellemzői

Üzemi feszültség	110 VAC / 60 Hz vagy 240 VAC / 50 Hz
Névleges áramerősség	
110 VAC	3,15 A
240 VAC	1,5 A
Feszültségtűrés	+10% / -15%
Hálózati biztosíték	
110 VAC	T 3,15A 250V
240 VAC	T 2A 250V

22. táblázat: 24 VDC tápellátás specifikációi

Egyenáramú feszültség	24 V
Névleges áramerősség	4 A
Áramerősség-tartomány	0 - 4 A
Névleges teljesítmény	100 W
Feszültségtűrés	±2%

23. táblázat: Akkumulátorok és akkumulátortöltő adatai

Akkumulátorok	2 × 7,2 Ah vagy 2 × 12 Ah
Akkumulátor típusa	Zárt sav-ólom
Akkumulátortöltő feszültsége	27,3 V @ 20°C -36 mV/°C
Akkumulátortöltési áramerősség	Max. 0,7 A
Üzemen kívüli feszültség szint	< 22,75 V
Feszültség szint, ha nem működik	< 21 V

24. táblázat: Bővítőmodul áramfelvétele [1]

Bővítőmodulok száma	Max. 4
2010-1-SB kimenet specifikációi	
Kimenetek száma	4 (OUT1 - OUT4)
Kimenet típusa	24 VDC felügyelt kimenet
Kimenet inaktív	-10-től -13 VDC-ig (fordított polaritású felügyelet)
Kimenet aktív	21 - 28 VDC (névlegesen 24 VDC)
Áramerősség (aktív állapotban)	Max. 250 mA
Áramfelvétel (készenlétben)	15 mA 24 VDC-n
Belső táplálási mód áramerőssége	max. 300 mA minden bővítőmodulhoz
Külső táplálási mód áramerőssége	Max. 1 A bővítőmodulonként

2010-1-RB kimenet specifikációi	
Kimenetek száma	4 (OUT1 - OUT4)
Kimenet típusa	Feszültségmentes relé
Potenciálmentes érintkezők száma	2 (alapállapotban nyitott (NO) és alapállapotban zárt (NC))
Áramerősség (aktív állapotban)	Max. 2 A 30 VDC-n
Áramfelvétel (készletléti mód)	15 mA 24 VDC-n
Áramfelvétel (aktív állapotban)	50 mA (minden kimenet) 24 VDC-n

[1] Az opcionális bővítmódulok nem képezik a központ alapkiépítésének részét.

25. táblázat: Tápegység specifikációi (EN 54-4)

Áramfelvétel (I _{min}) [1]	Min. 0,05 A
Áramfelvétel készletléti állapotban (I _{min a})	Max. 0,39 A
Áramfelvétel riasztás közben (I _{max b})	Max. 2,78 A

[1] Minden zóna és bemenet készletléti állapotban, nincs aktivált kimenet, nincs telepítve bővítmódul, a 24V-os segédkiemenet nincs használatban és az akkumulátorok teljesen fel vannak töltve.

Mechanikai és környezetvédelmi specifikációk

26. táblázat: Mechanikai specifikációk

Szekrény méretei fedél nélkül	421 × 100 × 447 mm
Súly akkumulátor nélkül	3,9 kg
Kábelcsatlakozók száma	20 x Ø 20 mm a szekrény tetején 2 x Ø 20 mm a szekrény alján 26 x Ø 20 mm a szekrény hátulján
IP-osztályozás	IP30

27. táblázat: Környezeti specifikációk

Környezetvédelmi osztály	A osztály
Üzemi hőmérséklet	-5 – +40 °C
Tárolási hőmérséklet	-5 – +70 °C
Relatív páratartalom	10 – 95%, nem lecsapódó
Típusosztály-feltételek	3K5 / IEC 60721-3-3

17. ábra: Központ szekrénye fedél nélkül

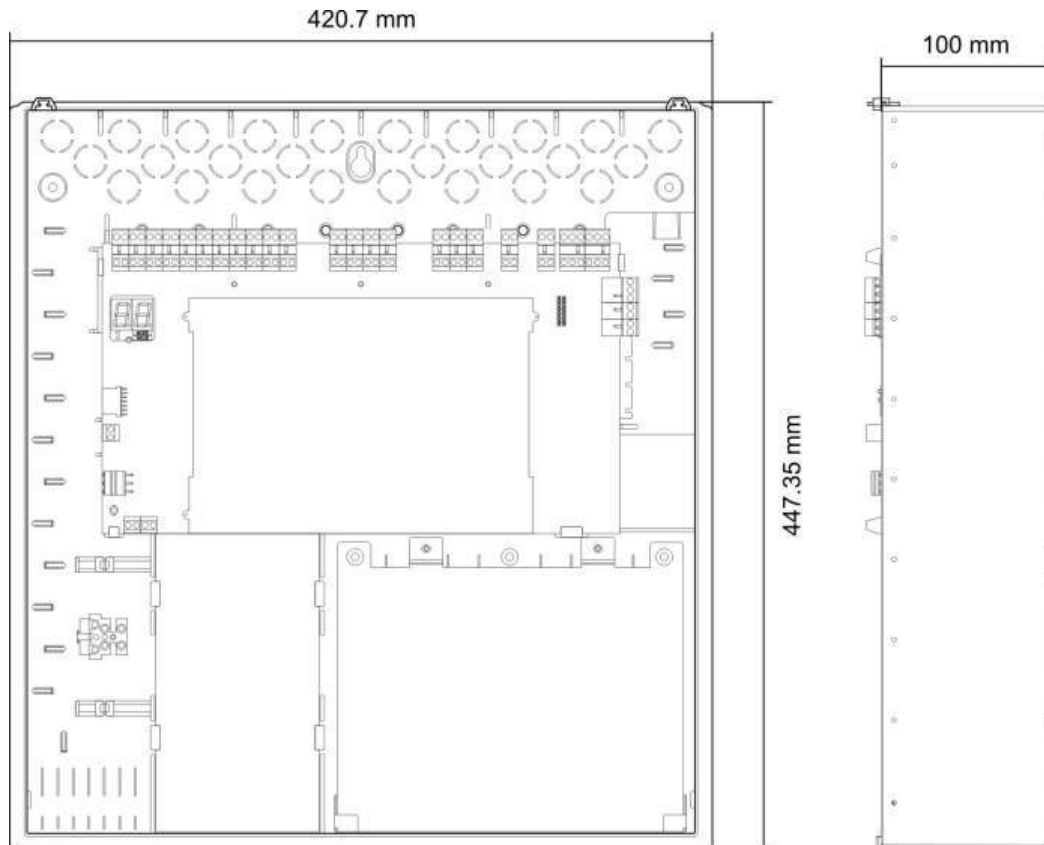

18. ábra: Központ szekrénye fedéllel

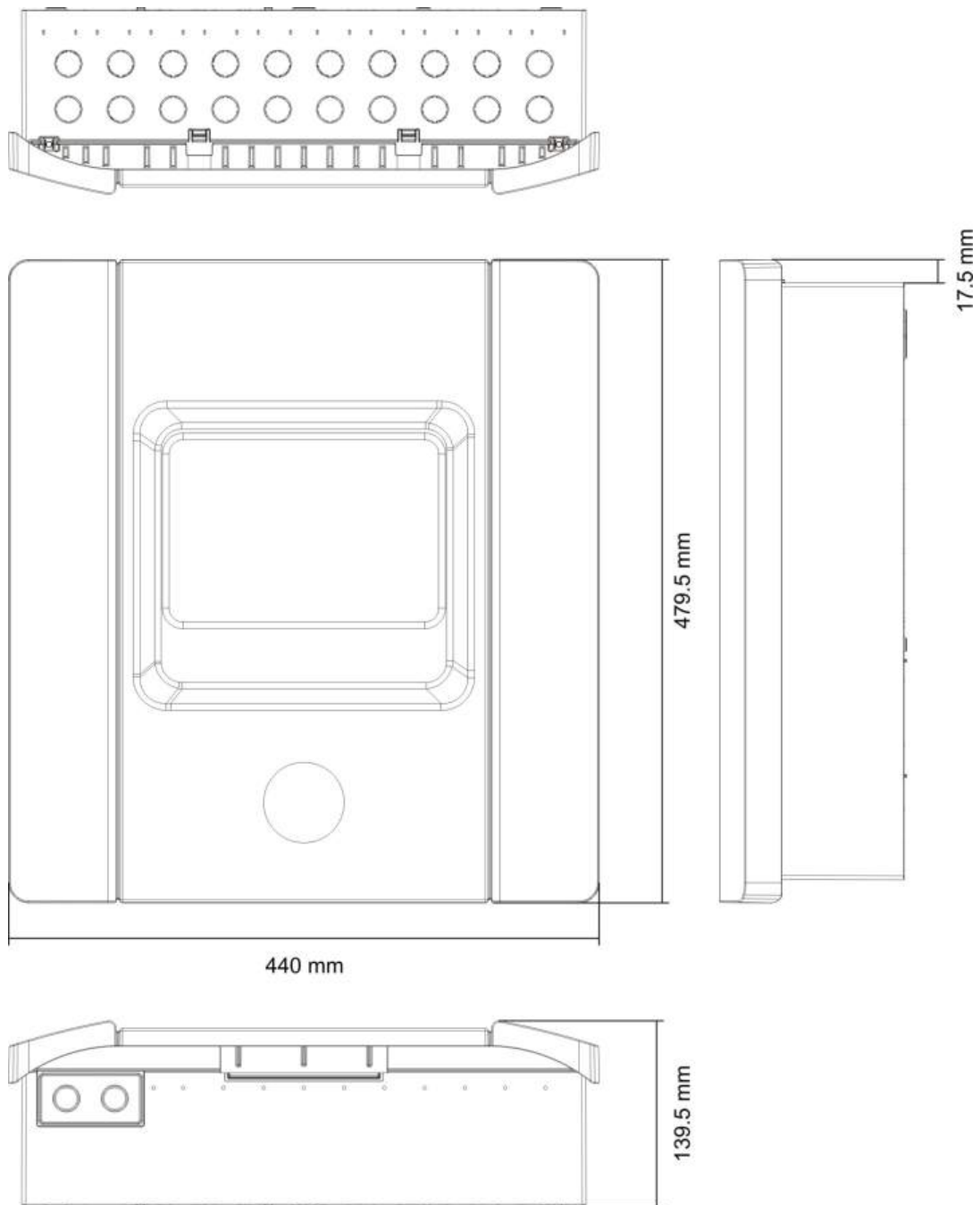

A függelék

Előre beállított konfigurációk

Összefoglalás

Ez a rész részletes információkat tartalmaz az üzemmódok és bővítmódok előre beállított konfigurációjáról.

Tartalom

Bemenetek és kimenetek konfigurációja	71
Alapértelmezett késleltetések	72
Alapvető konfigurációs módok	72
Alapvető normál mód	72
Alapvető evakuációs mód	72
Bővítmódul-funkciók	73

Bemenetek és kimenetek konfigurációja

28. táblázat: Bemenetek és kimenetek

IN1	Indító kézi jelzésadó	Felügyelt
IN2	Oltástartó kézi jelzésadó	Felügyelt
IN3	Oltástiltó kézi jelzésadó	Felügyelt
IN4	Csak kézi üzemmód aktiválása	Felügyelet nélküli
IN5	Alacsony nyomás jelzése	Felügyelt
IN6	Oltóanyagáramlás	Felügyelt
IN7	Biztonsági ajtó meghibásodásának figyelése	Felügyelt
IN8	Távoli újraindítás	Felügyelet nélküli
OUT1	Oltástartó kézi jelzésadó	Felügyelet nélküli
OUT2	Oltástiltó kézi jelzésadó	Felügyelet nélküli

OUT3	Csak kézi üzemmód	Felügyelet nélküli
OUT4	Oltás folyamatban	Felügyelet nélküli
OUT5	Szirénák	Felügyelt
OUT6	Oltási szirénák	Felügyelt
OUT7	Oltás folyamatban állapotot jelző optikai figyelmeztető táblák vagy jelzések	Felügyelt
OUT8	Indító	Felügyelt

Alapértelmezett késleltetések

29. táblázat: Alapértelmezett késleltetés konfigurációja

Szirénakésleltetés	0
Átjelzés-késleltetés [1]	0
Zónakésleltetés	0n
Kibocsátott késleltetés	10 másodperc

[1] Opcionális 2010-1-SB bővítmódul telepítését igényli (nem tartozék).

Alapvető konfigurációs módok

Alapvető normál mód

A szirénák kézzel nem indíthatók el ebben a módban (csak akkor szólalnak meg, ha tűzriasztás van).

Az indító beállított késleltetése akkor lép életbe, amikor az indító kézi jelzésadót aktiválják.

30. táblázat: Előre megadott beállítások és zónajellemzők

Beállítás	Zónaleírás	Zónaészlelés
01	Passzív	Z1 és Z2 automatikus, oltási eseményhez Z3 vegyes, tűzjelzéshez
02	Passzív, CleanMe engedélyezve	Z1 és Z2 automatikus, oltási eseményhez Z3 vegyes, tűzjelzéshez

Alapvető evakuációs mód

A szirénák kézzel aktiválhatók kezelői felhasználói szinten ebben a módban (nincs szükség tűzriasztásra).

Az indító azonnal aktiválódik, amikor az indító kézi jelzésadóval jeleznek.

31. táblázat: Előre megadott beállítások és zónajellemzők

Beállítás	Zónaleírás	Zónaészlelés
04	Passzív	Z1 és Z2 automatikus, oltási eseményhez Z3 vegyes, tűzjelzéshez
05	Passzív, CleanMe engedélyezve	Z1 és Z2 automatikus, oltási eseményhez Z3 vegyes, tűzjelzéshez

Bővítőmodul-funkciók

32. táblázat: Bővítőmodul-funkciók

Beállítás	ON (bekapcsolt) állapot	Kimenet	Késleltetés
01	Z1 riasztás	1	Igen
	Z2 riasztás	2	Igen
	Z3 riasztás	3	Igen
05	Z1 riasztás	1	Igen
		2	Igen
	Z2 riasztás	3	Igen
		4	Igen
06	Z3 riasztás	1	Igen
		2	Igen
22	Z1 és Z2 riasztás	1	Igen
		2	Igen
	Z2 és Z3 riasztás	3	Igen
		4	Igen
23	Z1 vagy Z2 riasztás	1	Igen
		2	Igen
	Z2 vagy Z3 riasztás	3	Igen
		4	Igen
24	Tűzriasztás	1	Nem
		2	Nem
		3	Nem
		4	Nem
25	Hiba	1	Nem
		2	Nem
		3	Nem
		4	Nem

Beállítás	ON (bekapcsolt) állapot	Kimenet	Késleltetés
26	Tűzriasztás	1	Nem
		2	Nem
	Hiba	3	Nem
		4	Nem
27	Tűzriasztás	1	Nem
	Hiba	2	Nem
	Zümmer bekapcsolva	3	Nem
	Törlés bekapcsolva	4	Nem
29	Hiba [1]	1	Nem
		2	Nem
		3	Nem
		4	Nem
30	Tűzriasztás	1	Nem
		2	Nem
	Hiba [1]	3	Nem
		4	Nem
31	Tűzriasztás	1	Nem
	Hiba [1]	2	Nem
	Zümmer bekapcsolva	3	Nem
	Törlés bekapcsolva	4	Nem
33	Zümmer bekapcsolva	1	Nem
		2	Nem
	Törlés bekapcsolva	3	Nem
		4	Nem
41	Tűzriasztás	1	Igen
	Oltás aktiválása	2	Igen
	Oltás előaktiválása	3	Igen
	Oltás folyamatban	4	Igen
42	Tartás bekapcsolva	1	Igen
	Tiltás bekapcsolva	2	Igen
	Csak kézi üzemmód	3	Igen
	Kézi-automatikus üzemmód	4	Igen
43	Oltás aktiválása kikapcsolva	1	Igen
	Alacsony nyomás hiba	2	Igen
	Biztonsági ajtó meghibásodása	3	Igen
	Oltóanyagáramlás bekapcsolva	4	Igen

Beállítás	ON (bekapcsolt) állapot	Kimenet	Késleltetés
44	Oltás aktiválása	1	Igen
		2	Igen
	Oltás folyamatban	3	Igen
		4	Igen
45	Szirénák [2]	1	Igen
	Oltási szirénák [2]	2	Igen
	Oltás folyamatban állapot optikai figyelmeztetése [2]	3	Igen
	Indító bekapcsolva [2]	4	Igen
80	Átjelzés bekapcsolva	1	Nem
		2	Nem
		3	Nem
		4	Nem
90	Szirénák bekapcsolva	1	Nem
		2	Nem
	Oltási szirénák bekapcsolva [3]	3	Nem
		4	Nem
91	Szirénák bekapcsolva	1	Nem
		2	Nem
		3	Nem
		4	Nem
92	Oltási szirénák bekapcsolva	1	Nem
		2	Nem
		3	Nem
		4	Nem
96	Oltásaktiválási szirénák bekapcsolva [3]	1	Nem
		2	Nem
	Oltás folyamatban állapot szirénái bekapcsolva [3]	3	Nem

[1] Hibatűró mód (kimenet bekapcsolva, ha nincs hiba).

[2] A hibák és a letiltási lehetőségek a bővítőmodul jelzéseihez vannak kötve.

[3] A hibákat az Oltási szirénák LED jelzi. A kimenet folyamatosan aktiválódik, a hangjelzést (aktiválás vagy kibocsátott oltóanyag) a sziréna eszközben kell biztosítani és konfigurálni.

B függelék

Gyártói információk

Összefoglalás

Ez a rész a központ gyártói információit tartalmazza.

Tartalom

Európai szabványok 78

Az építési termékekre vonatkozó európai előírások 79

Európai szabványok

A tűzjelző és visszajelző berendezésekre vonatkozó európai szabványok

Ezek a központok az európai EN 54-2, EN 54-4 és EN 12094-1 szabványok szerint készültek.

Ezen felül minden modell megfelel a következő EN 54-2 és EN 12094-1 opcionális előírásoknak.

33. táblázat: Az EN 54-2 opcionális követelményei

Opció	Leírás
7.8	Kimenet tűzjelző eszközökre [1]
7.9.1	Kimenet átjelzési berendezésekre [2]
7.11	Késleltetések a kimenetekre
8.4	A tápellátás teljes elvesztése
10	Tesztfeltétel

[1] Az opcionális 2010-1-SB I/O bővítmódul be- és kimenetei *nem* támogatják az EN 54-2 szabvány 7.8 záradékában leírt követelményeket, ezért tűzjelző eszközökhöz nem szabad használni.

[2] Opcionális 2010-1-SB bővítmódul telepítését igényli (nem tartozék).

34. táblázat: Az EN 12094-1 opcionális követelményei

Opció	Leírás
4.17	Oltóanyag-kibocsátás késleltetése
4.18	Oltóanyagáramlás jelzése
4.19	Összetevő állapotának figyelése
4.20	Vészhelyzeti eszköz (A vagy B mód)
4.23	Csak kézi tűz üzemmód
4.24	Indítójelek rendszeren belüli berendezéseknek
4.26	Indítójelek rendszeren kívüli berendezéseknek
4.27	Vészhelyzeti leállítóeszköz
4.30	Tűzjelző eszközök aktiválása különböző jelekkel

Az elektromos biztonság és elektromágneses kompatibilitás európai szabványai

A központok a következő európai, elektromos biztonságra és elektromágneses kompatibilitásra vonatkozó szabványok szerint készültek:

- EN 62368-1
- EN 50130-4
- EN 61000-6-3
- EN 61000-3-2
- EN 61000-3-3

Az építési termékekre vonatkozó európai előírások

Ez a fejezet az építési termékekről szóló 305/2011/EU sz. rendelet és a 157/2014/EU és 574/2014/EU sz. felhatalmazáson alapuló rendeletek szerinti, nyilatkozatban megadott teljesítményadatokat összegzi.

Részletes tudnivalókat a termék teljesítménynyilatkozatában talál (elérhető a firesecurityproducts.com weboldalon).

Tanúsítvány	CE
Minősítő szervezet	0370
Gyártó	Carrier Manufacturing Poland Spółka Z o.o., Ul. Kolejowa 24, 39-100 Ropczyce, Poland. Európai hivatalos gyártási képviselő: Carrier Fire & Security B.V., Kelvinstraat 7, 6003 DH Weert, Netherlands.
Az első CE megfelelés éve	11
Teljesítménynyilatkozat száma	360-3106-0299
Termék azonosító	A modell számát lásd a termék azonosító címkéjén
Rendeltetésszerű használat	Lásd a termék teljesítménynyilatkozatát
A nyilatkozat szerinti teljesítmény	Lásd a termék teljesítménynyilatkozatát

Tárgymutató

2

24 VDC tápellátás specifikációi, 67

A

a bemenetek csatlakoztatása, 10
a bemenetek funkciói, 10
a biztonsági ajtó meghibásodását figyelő eszköz csatlakoztatása, 13
a bővítőmodul címkéi, 52
a bővítőmodul funkciója, 53
a bővítőmodul funkciója és a késleltetés konfigurálása, 52
a felhasználói felület, 23
a felhasználói szintek jelszavai és jelzései, 24, 25
a felhasználói szintek jelszavainak módosítása, 49
a kimenetek csatlakoztatása, 14
a kimenetek funkciói, 14
a konfiguráció áttekintése, 25
a konfiguráló gombok, 25
a központ átadása, 55
a központ átadása előtti teendők, 54
a központ egyéni üzemmódja, 31
a központ szekrényének elrendezése, 4
a központ tisztítása, 60
a riasztás és a hibarelek csatlakoztatása, 19
a speciális konfiguráció menü, 35
a szekrény előkészítése, 5
a szekrény rögzítése a falra, 6
a szekrény telepítésének helye, 5
a szokásos események válaszijei, 57
a tápellátás csatlakoztatása, 17
A tűzjelző és visszajelző berendezésekre vonatkozó európai szabványok, 78
a zónavonal ellenállási értékei, 8
akkumulátor
 karbantartás, 61
akkumulátorok cseréje, 61
akkumulátorok és akkumulátortöltő adatai, 67
akkumulátorok hibaelhárítása, 61
aktiválási hangjelzés, 40
alacsony nyomást jelző kapcsoló csatlakoztatása, 12
alap szintű telepítő felhasználó, 24

alapértelmezett késleltetések, 72
alapvető alapértelmezett konfiguráció, 30
alapvető evakuációs mód, 72
alapvető konfiguráció, 29
alapvető konfigurációs módok, 72
alapvető normál mód, 72
általános zónaszpecifikációk, 64
átjelzés késleltetése, 33
automatikus és manuális zónák specifikációi, 64
az akkumulátorok csatlakoztatása, 18
az aktuális érték és a kijelölt érték vizuális jelzései, 28
az alapvető konfigurációs menü, 29
Az elektromos biztonság és elektromágneses kompatibilitás európai szabványai, 78
az elülső panel konfiguráló gombjai, 26
Az EN 12094-1 opcionális követelményei, 78
Az EN 54-2 opcionális követelményei, 78
az oltásindító kimenetének csatlakoztatása, 16
az oltórendszer kézi jelzésadóinak csatlakoztatása, 11

B

be - és kimenetek adatai, 65
bemenet lezárása, 10
bemenetek adatai, 65
bemenetek és kimenetek, 71
bemenetek és kimenetek konfigurációja, 71
biztonsági ajtó figyelése, 38
biztonsági ajtó meghibásodásának késleltetése, 38
bővítőmodul áramfelvétele, 67
bővítőmodul hozzáadása, 34, 52
bővítőmodul kimeneti késleltetése, 53
bővítőmodul konfigurálása, 52, 53
bővítőmodul-funkciók, 73

C

csak kézi üzemmód helyileg, 42
csatlakozások:, 7

E

előre megadott beállítások és zónajellemzők, 72, 73

Építési termékekre vonatkozó irányelv (CPD - Construction Products Directive), 79
Európai szabványok, 78
European regulations for construction products, 79
éves karbantartás, 60

F

felelősség korlátozása, ii
felhasználói szintek, 24
feszültségmentes kimenetek csatlakoztatása, 15
figyelmeztető üzenetek, iii
fontos információk, ii
funkciótesztek, 56

H

hétszegmenses kijelző, 26
hiba utáni indítás, 55

I

indítás akkumulátorról, 56
indító késleltetése, 31
indító késleltetése oltásindító kézi jelzésadóhoz, 43

J

javasolt vezetékek, 7

K

késleltetési mód, 39
kezelő felhasználó, 24
kézi jelzésadó ellenállásértékei, 9
kézi jelzésadók csatlakoztatása, 9
kibocsátott hang, 41
kikapcsolt törlés késleltetése, 32
kimenet specifikációi, 66
kisegítő berendezések csatlakoztatása, 19
kompatibilis akkumulátorok, 61
konfiguráció, szoftver és panel azonosítása, 51
konfiguráló gombok, 25
környezeti specifikációk, 68
központ, 54
központ házának telepítése, 5
központ szekrénye fedél nélkül, 69
központ szekrénye fedéllel, 70
központ üzemmódja, 31
külső 24 V törlés, 50
külső eszköz csatlakoztatása csak kézi módú vezérléshez, 12

M

más berendezések csatlakoztatása, 19
mechanikai és környezetvédelmi specifikációk, 68
mechanikai specifikációk, 68

mód és érték LED-ek, 26

N

negyedéves karbantartás, 60
normál felügyelt kimenetek csatlakoztatása, 15
normál indítás, 55
nyilvános felhasználó, 24
nyomáskapcsoló típusa, 39

O

o alapértelmezett beállítás nem használja altóanyagáramlás, 44
oltási zónák, 41
oltóanyagfolyást jelző eszköz csatlakoztatása, 12

R

rendszerkarbantartás, 60

S

speciális konfiguráció, 35
speciális szintű telepítő felhasználó, 24
sziréna elnémításának letiltási ideje, 46
sziréna ismételt megszólaltatása, 45
sziréna működtetése zónateszt közben, 44
szirénakésleltetés, 32
szoftverkompatibilitás, ii
szokásos konfigurációs feladatok, 27

T

tápegység specifikációi (EN 54-4), 68
tápellátás jellemzői, 67
távoli újraindító eszköz csatlakoztatása, 14
termékkompatibilitás, 2
termékleírás, 2
tűzjelzés késleltetése, 34
tűzjelző érzékelők csatlakoztatása, 9

U

üzemmód-konfigurációk kész beállításai, 30

V

válaszidők, 57
választás a 115 vagy 230 VAC üzemmód között, 17
vegyes zóna specifikációi, 64
vonalellenállás, 8

Z

zóna lezárása, 9
zónák csatlakoztatása, 8
zónák csatlakoztatása indító eszközökkel, 7
zónák lezárása, 9
zónakésleltetés, 48

zónakonfiguráció, 7, 47
zónaszpecifikációk, 64
zónatípus, 48

