





Manuale di installazione di 1X-X3

| | |
|---|---|
| Copyright | © 2021 Carrier. Tutti i diritti riservati. |
| Marchi commerciali e brevetti | Il nome e il logo 1X-X3 sono marchi commerciali registrati di Carrier. Altre designazioni commerciali utilizzate nel presente documento possono essere marchi commerciali o marchi commerciali registrati dei produttori o dei fornitori dei rispettivi prodotti. |
| Produttore | Carrier Manufacturing Poland Spółka Z o.o., Ul. Kolejowa 24, 39-100 Ropczyce, Poland. Rappresentante di produzione autorizzato per l'UE: Carrier Fire & Security B.V., Kelvinstraat 7, 6003 DH Weert, Netherlands. |
| Versione | REV 02. Il presente documento si applica a centrali 1X-X3 con versione software 1.0 o successiva. |
| Certificazione | CE |
| Direttive dell'Unione europea | 2014/30/EU (Direttiva EMC). Carrier dichiara che il dispositivo è conforme ai requisiti essenziali e alle altre disposizioni pertinenti della Direttiva 2014/30/EU. |
|  | 2012/19/EU (Direttiva WEEE): All'interno dell'Unione europea, i prodotti contrassegnati da questo simbolo non possono essere smaltiti come rifiuti domestici indifferenziati. Ai fini di un adeguato riciclaggio, al momento dell'acquisto di un'apparecchiatura analoga nuova restituire il prodotto al fornitore locale o smaltirlo consegnandolo presso gli appositi punti di raccolta. Per ulteriori informazioni, visitare il sito: recyclethis.info . |
|  | 2006/66/CE (Direttiva sulle batterie): Questo prodotto contiene una batteria che non può essere smaltita come un normale rifiuto all'interno dell'Unione europea. Per informazioni specifiche sulla batteria fare riferimento alla documentazione fornita insieme al prodotto. La batteria è contrassegnata con questo simbolo, che può includere lettere indicanti la presenza di cadmio (Cd), piombo (Pb) o mercurio (Hg). Ai fini di un adeguato riciclaggio, restituire la batteria al proprio fornitore o consegnarla presso un apposito punto di raccolta. Per ulteriori informazioni, visitare il sito: recyclethis.info . |
| Informazioni di contatto e documentazione del prodotto | Per informazioni di contatto o per scaricare la documentazione del prodotto più aggiornata, visitare firesecurityproducts.com . |

Indice

| | | |
|--------------------|--|-----------|
| | Informazioni importanti | ii |
| Capitolo 1 | Introduzione | 1 |
| | Descrizione del prodotto | 2 |
| | Compatibilità del prodotto | 2 |
| Capitolo 2 | Installazione | 3 |
| | Layout dell'armadio della centrale | 4 |
| | Installazione dell'armadio | 5 |
| | Collegamenti | 7 |
| Capitolo 3 | Configurazione e messa in servizio | 21 |
| | Interfaccia utente | 23 |
| | Livelli di utente | 24 |
| | Panoramica della configurazione | 25 |
| | Configurazione di base | 29 |
| | Configurazione avanzata | 36 |
| | Configurazione della scheda di espansione | 55 |
| | Messa in servizio | 58 |
| Capitolo 4 | Manutenzione | 63 |
| | Manutenzione del sistema | 64 |
| | Manutenzione delle batterie | 65 |
| Capitolo 5 | Specifiche tecniche | 67 |
| | Specifiche delle zone | 68 |
| | Specifiche degli ingressi e delle uscite | 69 |
| | Specifiche dell'alimentatore | 71 |
| | Specifiche meccaniche e ambientali | 73 |
| Appendice A | Preset di configurazione | 75 |
| | Configurazione degli ingressi e delle uscite | 76 |
| | Ritardi predefiniti | 76 |
| | Modalità di configurazione di base | 77 |
| | Funzioni della scheda di espansione | 78 |
| Appendice B | Informazioni sulle normative | 81 |
| | Norme europee | 82 |
| | Indice analitico | 85 |

Informazioni importanti

Il presente è il manuale di installazione della centrale di allarme antincendio e spegnimento 1X-X3. Leggere completamente le seguenti istruzioni e tutto il resto della documentazione correlata prima di mettere in funzione il prodotto.

Compatibilità software

Le informazioni contenute nel presente documento si applicano a centrali con versione software 1.0 o successiva. Il documento non deve essere utilizzato come guida per l'installazione, la configurazione o il funzionamento di centrali con una versione software precedente. Per istruzioni su come verificare la versione software della centrale, vedere "Configurazione, software e identificazione della scheda" a pagina 54.

Limitazione di responsabilità

Nella misura massima consentita dalla legge, in nessun caso Carrier sarà responsabile di perdita di profitti o opportunità commerciali, perdita di utilizzo, interruzione dell'attività, perdita di dati o qualsiasi altro danno indiretto, speciale, accidentale o consequenziale in virtù di nessuna teoria di responsabilità, sia che si basi su contratto, torto, negligenza o responsabilità del prodotto, sia che si basi su altre argomentazioni. Poiché alcune giurisdizioni non consentono l'esclusione o la limitazione di responsabilità per danni consequenziali o accidentali, la limitazione di cui sopra potrebbe non essere applicabile all'utente. In ogni caso la responsabilità totale di Carrier non andrà oltre il prezzo di acquisto del prodotto. La suddetta limitazione si applicherà nella misura massima consentita dalla legge applicabile, indipendentemente dal fatto che Carrier sia stata avvisata o meno in ordine all'eventualità di tali danni e indipendentemente dal fatto che eventuali rimedi falliscano nel loro scopo essenziale.

L'installazione deve essere obbligatoriamente realizzata conformemente al presente manuale, alle normative applicabili e alle istruzioni delle autorità aventi giurisdizione.

Pur essendo state prese tutte le precauzioni possibili durante l'elaborazione del presente manuale al fine di garantire l'accuratezza dei contenuti, Carrier non si assume alcuna responsabilità per errori o omissioni.

Avvertenze sul prodotto e dichiarazioni di non responsabilità

QUESTI PRODOTTI SONO DESTINATI ALLA VENDITA A, E DEVONO ESSERE MONTATI DA, UN ESPERTO QUALIFICATO.

CARRIER FIRE & SECURITY B.V. NON PUÒ GARANTIRE CHE LE PERSONE O GLI ENTI CHE ACQUISTANO I SUOI PRODOTTI, COMPRESI I "RIVENDITORI AUTORIZZATI", DISPONGANO DELLA FORMAZIONE O ESPERIENZA ADEGUATE PER ESEGUIRE LA CORRETTA INSTALLAZIONE DI PRODOTTI PER LA SICUREZZA E PER LA PROTEZIONE ANTINCENDIO.

Per ulteriori informazioni sulle esclusioni di garanzia e sulla sicurezza dei prodotti, consultare il sito <https://firesecurityproducts.com/policy/product-warning/> oppure eseguire la scansione del codice QR:



Messaggi di avvertimento

I messaggi di avvertimento segnalano condizioni o procedure che possono provocare risultati indesiderati. I messaggi di avvertimento utilizzati nel presente documento vengono mostrati e descritti di seguito.

AVVERTENZA: I messaggi di avvertenza segnalano rischi che potrebbero comportare lesioni o morte; suggeriscono come comportarsi o quali azioni evitare per prevenire tali eventualità.

Attenzione: I messaggi di attenzione segnalano possibili danni alle apparecchiature; suggeriscono come comportarsi o quali azioni evitare per prevenire tali danni.

Nota: Le note segnalano una possibile perdita di tempo o sforzi e descrivono come evitare tale perdita; vengono anche utilizzate per segnalare informazioni importanti da leggere.

Simboli del prodotto

I seguenti simboli sono utilizzati sul prodotto.



Questo simbolo indica che è necessario prestare attenzione quando si utilizza il dispositivo, se ne esegue la manutenzione o si effettuano controlli nell'area vicina a dove è posizionato il simbolo.



Questo simbolo indica che è necessario consultare il manuale di installazione quando si utilizza il dispositivo, se ne esegue la manutenzione o si effettuano controlli nell'area vicina a dove è posizionato il simbolo.

Capitolo 1

Introduzione

Sintesi

In questo capitolo viene presentata la centrale e le modalità di funzionamento disponibili.

Indice

Descrizione del prodotto 2
Compatibilità del prodotto 2

Descrizione del prodotto

La centrale 1X-X3 fornisce tre zone di rivelazione incendio (Z1, Z2 e Z3) e diversi ingressi per i pulsanti (MCP) e ingressi di controllo che verificano le azioni di spegnimento per una singola area di spegnimento.

Se una zona di rivelazione incendio non è configurata come parte dell'area di rivelazione spegnimento, la centrale fornisce una funzionalità di centrale antincendio standard per quella zona di rivelazione incendio. Ad esempio, la centrale attiva le suonerie incendio, la trasmissione incendio e altre uscite ausiliarie.

Consultare il tecnico del sistema per dettagli sulla configurazione delle zone incendio assegnate all'area di spegnimento incendio o (opzionalmente) alle zone di rivelazione incendio.

Compatibilità del prodotto

I prodotti compatibili con queste centrali sono elencati nell'elenco di compatibilità dei prodotti. Solo i prodotti specificati in tale elenco sono garantiti come compatibili.

Per scaricare l'elenco di compatibilità dei prodotti più aggiornato, visitare firesecurityproducts.com.

Capitolo 2

Installazione

Sintesi

In questo capitolo viene descritto come installare la centrale e come connettere le zone, gli apparati del sistema antincendio e di spegnimento e l'alimentatore.

Nota: Questo prodotto deve essere installato e mantenuto da personale qualificato che si attenga alla norma CEN/TS 54-14 (o alla corrispondente norma nazionale) e a tutte le altre normative applicabili.

Indice

| | |
|--|----|
| Layout dell'armadio della centrale | 4 |
| Installazione dell'armadio | 5 |
| Preparazione dell'armadio | 5 |
| Dove installare l'armadio | 5 |
| Fissaggio dell'armadio alla parete | 6 |
| Collegamenti | 7 |
| Cavi consigliati | 7 |
| Collegamento delle zone con apparati atti alla generazione di un allarme | 7 |
| Collegamento degli ingressi | 10 |
| Collegamento delle uscite | 15 |
| Collegamento dell'alimentazione di rete | 18 |
| Collegamento delle batterie | 19 |
| Collegamento di altre apparecchiature | 20 |

Layout dell'armadio della centrale

Figura 1: Layout dell'armadio della centrale

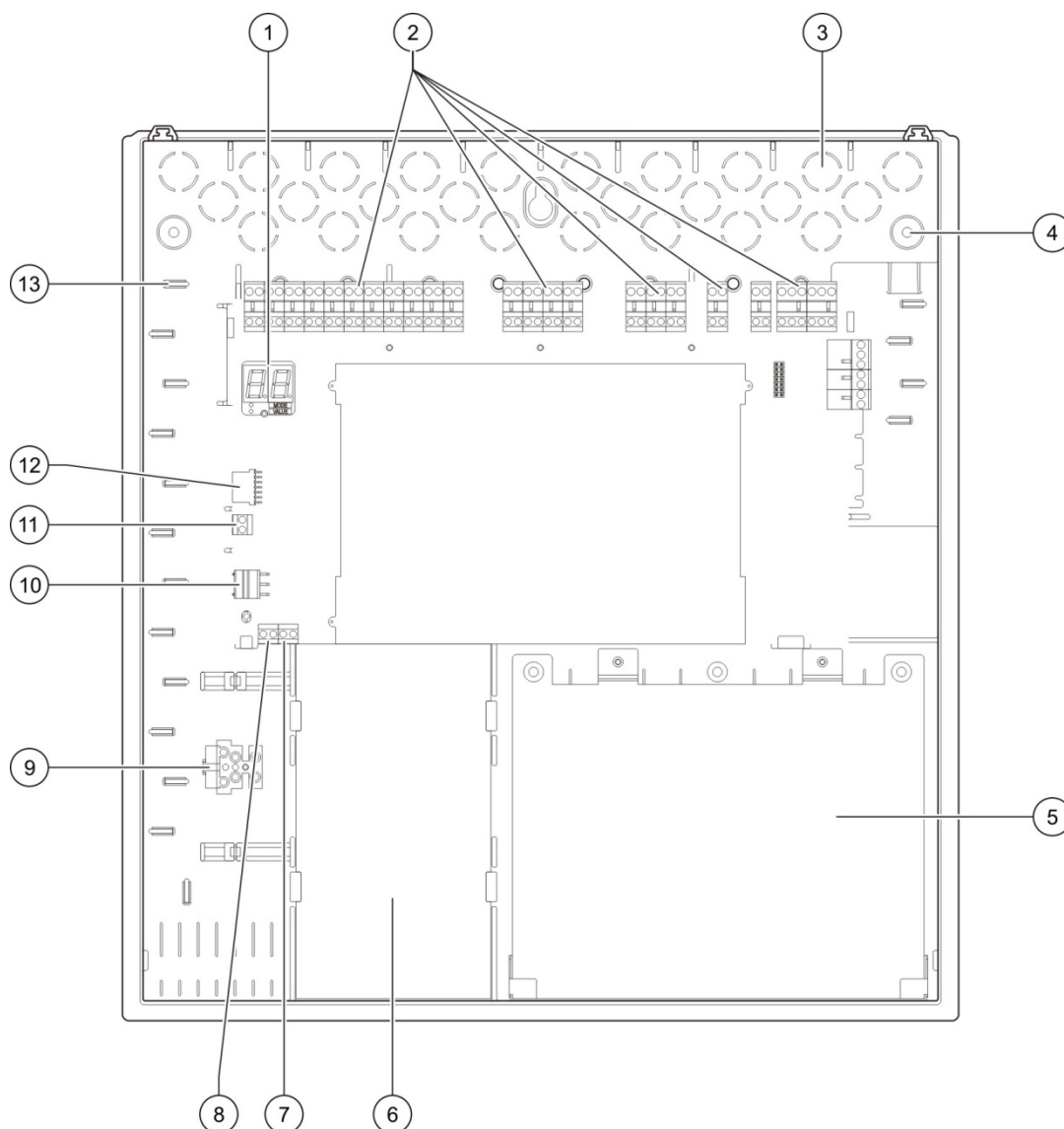

- | | |
|---|--|
| 1. Display a sette segmenti | 8. Connettore pulsante di scarica (riservato per uso futuro) |
| 2. Connettori zone, ingressi, uscite e relè | 9. Morsettiera fusibili |
| 3. Fori dei cavi | 10. Connettore alimentatore |
| 4. Fori viti di montaggio | 11. Connettore batterie |
| 5. Area batterie | 12. Connettore scheda di espansione |
| 6. Alimentatore | 13. Supporto cavi |
| 7. Connettore chiave (vedere la nota) | |

Nota: La centrale è disponibile con una chiave di accesso opzionale. L'interruttore a chiave è posizionato sul coperchio della centrale. Con questa opzione, è possibile utilizzare la chiave o la password per accedere al livello utente Operatore.

Installazione dell'armadio

Preparazione dell'armadio

Prima di installare l'armadio, rimuovere il coperchio anteriore, quindi aprire i fori dei cavi sulla parte superiore, inferiore e posteriore dell'armadio secondo necessità.

Dove installare l'armadio

Accertarsi che il luogo scelto per l'installazione sia privo di polvere e detriti edili e non esposto a temperature e umidità estreme (vedere "Specifiche meccaniche e ambientali" a pagina 73 per ulteriori informazioni sulle specifiche relative alla temperatura di funzionamento e all'umidità relativa).

Lasciare spazio sufficiente sul pavimento e sulla parete in modo da consentire una facile installazione e manutenzione dell'armadio. L'armadio deve essere montato in modo che l'interfaccia utente si trovi all'altezza degli occhi.

Notare che la centrale deve essere assemblata e installata conformemente alle normative e ai regolamenti in vigore nel proprio mercato o regione.

Fissaggio dell'armadio alla parete

Fissare l'armadio alla parete utilizzando cinque viti M4 × 30 e cinque tasselli di diametro 6 mm, come mostrato in basso.

Figura 2: Posizioni dei fori di montaggio

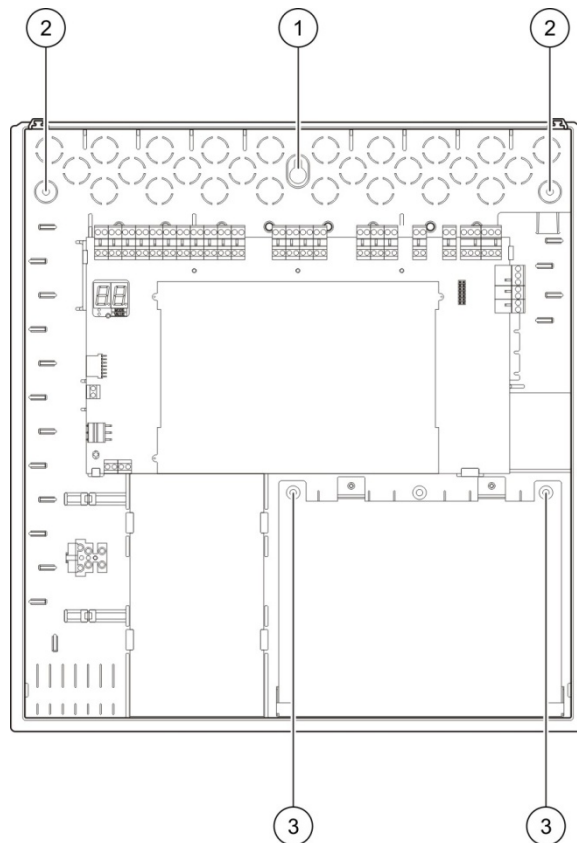

Fissaggio dell'armadio della centrale alla parete:

1. Contrassegnare i fori da praticare sulla parete utilizzando l'armadio come modello.
2. Praticare tutti i fori necessari e inserire un tassello da 6 mm in ciascun foro.
3. Inserire una vite nella posizione (1) e appendere l'armadio a questa vite.
4. Inserire le viti nelle posizioni (2) e serrare.
5. Inserire le viti nella posizione (3) e serrare.
6. Serrare la vite nella posizione (1).

Collegamenti

AVVERTENZA: Rischio di elettrocuzione. Per evitare lesioni personali o morte dovuta a elettrocuzione, non effettuare alcuna connessione della centrale e del sistema quando la centrale è collegata all'alimentazione di rete.

Cavi consigliati

Nella tabella in basso sono indicati i cavi consigliati per ottenere dal sistema prestazioni ottimali.

Tabella 1: Cavi consigliati

| Cavo | Descrizione del cavo | Lunghezza massima del cavo |
|--|--|----------------------------|
| Cavo di alimentazione rete | 3 x 1,5 mm ² | N/D |
| Cavo zona (zona mista) | Da 12 a 26 AWG (da 0,13 a 3,31 mm ²) Coppia twistata (max. 40 Ω/ 500 nF) | 2 km |
| Cavo zona (zone automatiche o manuali) | Da 12 a 26 AWG (da 0,13 a 3,31 mm ²) Coppia twistata (max. 55 Ω/ 500 nF) | 2 km |

Nota: È possibile utilizzare altri tipi di cavi purché questi ultimi siano idonei alle condizioni EMI dello specifico sito e siano stati sottoposti a test di installazione.

Utilizzare pressacavi da 20 mm per garantire collegamenti ottimali sull'armadio della centrale. Tutti i cavi devono essere fatti passare attraverso le guide per i cavi nel contenitore della centrale in modo da impedirne il movimento.

Collegamento delle zone con apparati atti alla generazione di un allarme

Configuraz. zona

La centrale ha tre ingressi di zona di rivelazione incendio, contrassegnati come Z1, Z2 e Z3 sulla scheda della centrale per definire l'area di spegnimento.

Per impostazione predefinita, Z1 e Z2 coprono l'area di spegnimento e sono configurati per la rivelazione automatica di un evento di spegnimento (entrambe le zone devono trovarsi in una condizione di allarme incendio per determinare un evento di spegnimento). La configurazione predefinita per Z3 fornisce rivelazione incendio standard come zona mista (utilizzando la rivelazione allarme incendio automatica o manuale).

Fare riferimento a “Zone di spegnimento” a pagina 43 per istruzioni su come modificare la configurazione dell’area di spegnimento. Sono disponibili le opzioni di seguito indicate.

Opzione 1 — Z1. Un allarme in Z1 avvia l’evento di spegnimento. La centrale fornisce la rivelazione incendio standard per Z2 e Z3, entrambe come zone miste.

Opzione 2 — Z1 e Z2 (questa è la configurazione predefinita). Sia Z1 che Z2 devono essere in allarme per avviare un evento di spegnimento. Z3 fornisce rivelazione incendio standard come zona mista.

Opzione 3 — Z1, Z2 e Z3. Tutte e tre le zone coprono l’area di spegnimento. Un allarme in due qualsiasi delle zone avvia un evento di spegnimento. Nessuna delle zone fornisce funzionalità di rivelazione incendio standard.

Collegamento delle zone

Nella Figura 3 vengono mostrati i collegamenti per la configurazione predefinita (opzione 2).

Figura 3: Collegamento delle zone per la configurazione predefinita

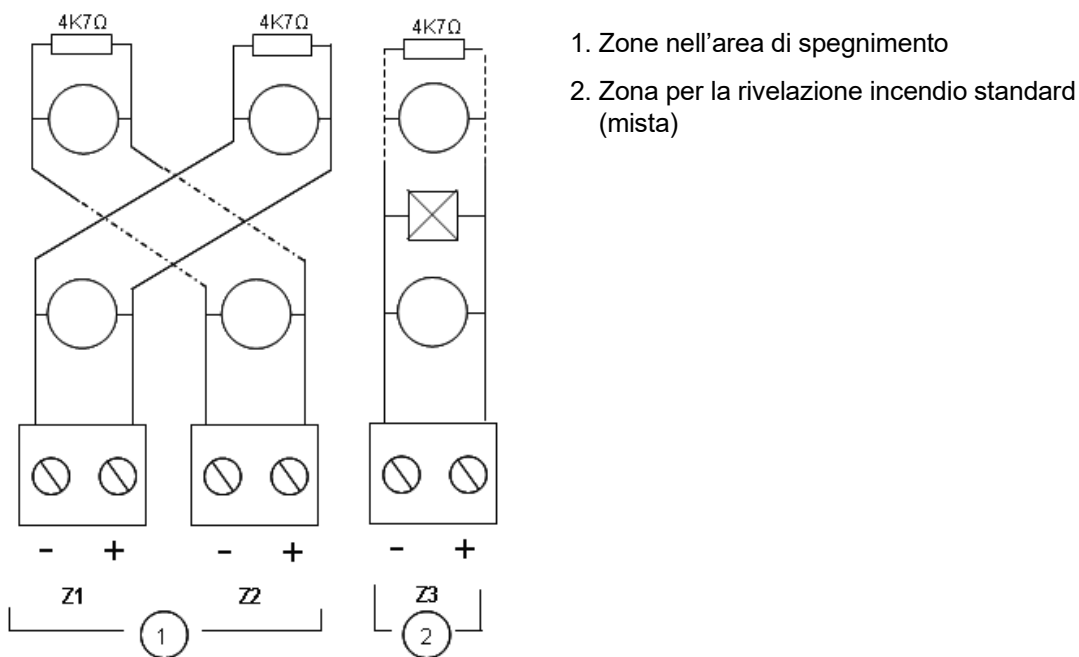

Resistenza di linea

Nella tabella che segue viene mostrata la resistenza di linea.

Tabella 2: Valori della resistenza di linea delle zone

| Tipo di zona | Resistenza |
|------------------------|------------|
| Rivelazione mista | 40 Ω max. |
| Rivelazione automatica | 55 Ω max. |
| Rivelazione manuale | 55 Ω max. |

Per misurare la resistenza di linea:

1. Scollegare tutti gli apparati di zona.
2. Creare un cortocircuito al termine della linea della zona.
3. Misurare la resistenza tra le linee positiva e negativa con un multimetro.

Terminazione delle zone

La terminazione delle zone è sempre richiesta, sia che la zona sia utilizzata oppure no. Il tipo di terminazione dipende dall'installazione, come mostrato in basso.

Tabella 3: Terminazione zona

| Tipo di installazione | Terminazione |
|-----------------------|--|
| EN 54-2 | Resistenza di fine linea da 4,7 k Ω , 5%, 1/4 W |
| BS 5839-1 | Apparato di fine linea attivo (vedere nota in basso) |

Nota: Per le installazioni BS 5839-1 è necessario installare un apparato di fine linea attivo (invece di una resistenza di fine linea). Le zone non utilizzate devono essere terminate con un apparato di fine linea attivo o configurate come fine linea passivo e terminate con una resistenza di fine linea da 4,7 k Ω , 5%, 1/4 W.

Il tipo di terminazione della zona può essere configurato in base alle singole zone. Vedere "Configuraz. zona" a pagina 50. È richiesto l'accesso al livello utente Tecnico avanzato.

Collegamento dei rivelatori antincendio

Collegare i rivelatori come mostrato nella Figura 3 a pagina 8.

La centrale supporta rivelatori convenzionali. Per garantire un funzionamento ottimale, utilizzare i rivelatori specificati nell'elenco di compatibilità. Per ulteriori informazioni sui rivelatori antincendio, vedere Capitolo 5 "Specifiche tecniche" a pagina 67.

Collegamento dei pulsanti di allarme incendio

Collegare i pulsanti di allarme incendio in parallelo. Ciascuna zona incendio può supportare un massimo di 32 pulsanti.

Nelle zone utilizzate per la rivelazione incendio, i pulsanti devono avere una resistenza installata in serie con il contatto normalmente aperto (NA) per l'attivazione. Ciò evita la segnalazione di un guasto di cortocircuito e consente l'identificazione del tipo di allarme (automatico o manuale) in base all'impedenza.

Nelle zone utilizzate per l'area di spegnimento, gli allarmi sono sempre segnalati come automatici (rivelatore). È inoltre necessaria un'impedenza di serie per evitare la segnalazione di un guasto di cortocircuito.

La resistenza necessaria dipende dal tipo di zona, come mostrato nella tabella in basso.

Tabella 4: Valori di resistenza per i pulsanti di allarme incendio

| Tipo di zona | Resistenza[1] |
|---------------------|-----------------------|
| Rivelazione mista | 100 Ω |
| Rivelazione manuale | Da 100 a 680 Ω |

[1] La resistenza deve avere una potenza di min. 1 W.

Collegamento degli ingressi

Funzionalità degli ingressi

Ciascuna centrale ha otto ingressi, contrassegnati da IN1 a IN8 sulla scheda della centrale. La funzionalità degli ingressi è mostrata nella tabella in basso.

Tabella 5: Funzionalità degli ingressi

| Ingr. | Funzione | Supervisione |
|-------|---|----------------------|
| IN1 | Pulsante di attivazione spegnimento | Supervisione |
| IN2 | Dispositivo manuale di sospensione spegnimento | Supervisione |
| IN3 | Dispositivo manuale di annullamento spegnimento | Supervisione |
| IN4 | Attivazione modo solo-manuale | Nessuna supervisione |
| IN5 | Indicazione bassa pressione | Supervisione |
| IN6 | Scarica avvenuta | Supervisione |
| IN7 | Monitoraggio guasti porte di sicurezza | Supervisione |
| IN8 | Ripristino remoto | Nessuna supervisione |

Terminazione degli ingressi

Solo gli ingressi supervisionati richiedono una resistenza di fine linea da 15 k Ω , 5%, 1/4 W per la terminazione. Se non viene utilizzato un ingresso supervisionato, la resistenza di fine linea deve essere installata sui morsetti non utilizzati.

Collegamento degli ingressi

Collegare gli ingressi da IN1 a IN8 come mostrato in basso.

Figura 4: Collegamento degli ingressi

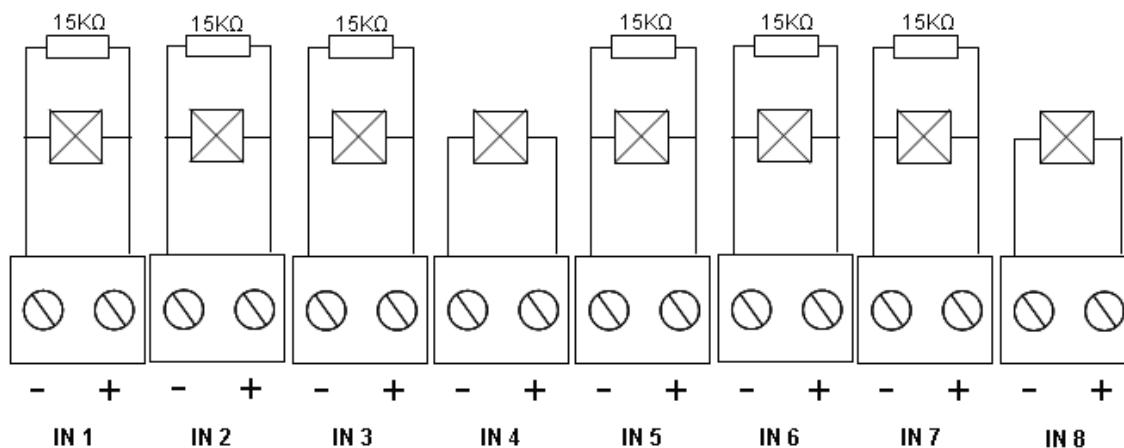

Fare riferimento alla sezione “Specifiche degli ingressi e delle uscite” a pagina 69 per i parametri del circuito di ingresso.

Collegamento dei pulsanti del sistema di spegnimento incendi

Gli ingressi dei pulsanti richiedono un’impedenza di attivazione compresa tra 100 e 620 Ω , 2 W. Vengono La resistenza di sbilanciamento deve essere collegata in serie con il contatto normalmente aperto (NA) del pulsante. È necessario utilizzare una resistenza di fine linea da 15 k Ω per chiudere il circuito.

Quando vengono attivati i pulsanti di annullamento o sospensione del mezzo di estinzione, la centrale attiva le uscite relè correlate sulla scheda principale.

Nota: I guasti del pulsante sospensione e del pulsante annullamento impediscono alla centrale di accedere allo stato di attivazione dello spegnimento (per questioni di sicurezza e salvaguardia della vita) e di attivare l’attuatore (allo scopo di garantire la tutela dei beni protetti).

Il sistema di spegnimento supporta tre tipi di pulsanti (MCP):

- Pulsante Scarica
- Pulsante Sospensione
- Pulsante Annullamento

Di seguito vengono fornite le descrizioni di ciascun tipo di MCP.

Pulsante Scarica. Avvia il processo di spegnimento. Quando la centrale è in modalità standby, pre-attivazione dello spegnimento o stato di allarme incendio, l’attivazione di questo apparato mette la centrale nello stato di attivazione dello spegnimento.

La centrale può essere configurata per bypassare qualsiasi ritardo di attuazione e per attivare l’attuatore immediatamente passando allo stato di attivazione dello spegnimento. Per configurare ciò, impostare il “Ritardo attuatore per pulsante di scarica” su OF.

Pulsante Sospensione. Sospende il processo di spegnimento. Quando la centrale si trova nello stato di attivazione dello spegnimento, l'uscita attuatore non viene attivata quando il pulsante di sospensione è attivato (continuamente). L'ingresso del pulsante Sospensione può essere configurato per due diverse modalità di funzionamento.

Modo A: quando è attivato il pulsante di sospensione, il conto alla rovescia del ritardo dell'attuatore prosegue, ma alla centrale viene impedito di entrare nello stato di attivazione dello spegnimento. Quando il pulsante di sospensione è disattivato, il conto alla rovescia del ritardo determina quando la centrale entra nello stato di attivazione dello spegnimento.

Nel modo A, l'attivazione del pulsante di sospensione accende il LED pulsante Sospensione, che resta acceso fino a che la centrale non viene resettata manualmente. Il LED Pre-attivazione giallo lampeggia, indicando che alla centrale non è possibile accedere allo stato di attivazione dello spegnimento. Il LED Pre-attivazione lampeggia per mostrare quando è attivo il pulsante di sospensione; si spegne quando il pulsante di sospensione è spento.

Modo B: quando è attivato il pulsante di sospensione, il conto alla rovescia del ritardo dell'attuatore si interrompe, sospendendo il processo di scarica del mezzo di estinzione. Le suonerie emettono una sequenza sonora univoca (1 secondo attiva, 4 secondi spente) quando il processo di scarica del mezzo di estinzione è in sospeso. Quando il pulsante di sospensione è disattivato, il conto alla rovescia del ritardo viene riavviato e la sequenza sonora cambia, passando al tono configurato per l'attivazione dello spegnimento. Il LED pulsante Sospensione si spegne quando l'apparato del pulsante di sospensione viene disattivato.

Vedere "Modalità sospensione" a pagina 41 per istruzioni sull'impostazione della modalità di funzionamento del pulsante Sospensione.

Pulsante Annullamento. Annulla il processo di spegnimento. Durante lo stato di standby, pre-attivazione dello spegnimento, attivazione dello spegnimento e allarme incendio, l'attivazione dell'apparato del pulsante di annullamento impedisce il processo di spegnimento fino a che non viene disattivato il pulsante di annullamento e la centrale non viene resettata.

Collegamento di un apparato esterno per il controllo in modalità solo manuale

Quando la centrale si trova nel modo solo manuale, il processo di estinzione può essere avviato solo manualmente, utilizzando l'apparato del pulsante di scarica. Gli eventi di spegnimento automatici segnalati dalle zone di rivelazione incendio sono disattivati per l'attivazione dello spegnimento.

Questa modalità di funzionamento può essere utilizzata quando l'interfaccia utente non è adeguata per la propria applicazione ed è necessario un controllo remoto.

Un apparato di ingresso del modo solo manuale viene utilizzato per far passare la centrale a questa modalità. Oltre a collegare un apparato di attivazione in modalità solo manuale, è necessario configurare il sistema impostando l'opzione "Impostazione locale modo solo manuale" su OF.

Le normative e i regolamenti UE richiedono l'uso di un interruttore a chiave per controllare l'accesso a questa funzione.

Fare riferimento alla sezione "Specifiche degli ingressi e delle uscite" a pagina 69 per i valori di impedenza necessari per questo ingresso non supervisionato.

Collegamento dell'ingresso per l'indicazione di bassa pressione

Utilizzare l'ingresso di indicazione di bassa pressione per rilevare un'anomalia della pressione nel contenitore del mezzo di estinzione.

L'opzione "Tipo pressostato" definisce se l'apparato rileva la bassa pressione quando è aperto o chiuso. Nello stato di standby dell'apparato, normalmente aperto o normalmente chiuso, l'ingresso non viene interpretato come un guasto di bassa pressione. L'impostazione predefinita è normalmente chiuso (NC). Questo comporta un guasto di bassa pressione quando il contatto si apre.

Nella sezione "Specifiche degli ingressi e delle uscite" a pagina 69 viene spiegato in che modo l'impedenza dell'apparato di indicazione di bassa pressione è correlata al guasto di bassa pressione.

Collegamento di un apparato di scarica avvenuta

Utilizzare l'ingresso di scarica avvenuta per collegare un contatto che segnala la scarica del mezzo di estinzione dal suo contenitore nell'area di spegnimento.

Nota: Prima di collegare un dispositivo all'ingresso di scarica avvenuta, accertarsi che sia compatibile con i livelli di impedenza di ingresso richiesti della centrale, come specificato nella sezione "Specifiche degli ingressi e delle uscite" a pagina 69.

L'opzione "Scarica avvenuta" consente di definire la funzionalità di questo apparato. Di seguito vengono forniti i dettagli.

Quando l'opzione di scarica avvenuta è impostata su OF, la centrale entra nello stato di scarica attivata del mezzo di estinzione quando viene attivata l'uscita attuatore. La centrale non richiede la conferma della scarica avvenuta per accedere a questo stato. Il circuito di scarica avvenuta continua a funzionare a scopo indicativo. La centrale non entrerà nello stato di scarica quando l'apparato di scarica avvenuta è attivo senza prima entrare nello stato di attivazione dello spegnimento (cioè quando viene rilevato un evento di spegnimento).

Quando l'opzione di scarica avvenuta è impostata su ON, la centrale può entrare nello stato di scarica attivata del mezzo di estinzione da qualsiasi stato, una volta attivato l'apparato di scarica avvenuta. Nello stato di scarica attivata del mezzo di estinzione, la centrale attiva tutte le uscite corrispondenti, *ad eccezione dell'uscita attuatore*.

Contemporaneamente, anche se non viene rilevato un allarme incendio, la centrale entra nello stato di allarme incendio in modo che l'allarme possa essere segnalato attraverso il relè di allarme incendio.

Collegamento a un apparato di monitoraggio guasti porte di sicurezza

L'ingresso di monitoraggio guasti porte di sicurezza consente alla centrale di monitorare una porta nell'area di spegnimento. La porta monitorata diventa una *porta di sicurezza*.

Un guasto di porta di sicurezza significa che la porta è in una posizione che impedirà il processo di scarica, data la modalità di funzionamento corrente della centrale. Un guasto porta di sicurezza impedisce alla centrale di accedere allo stato di attivazione dello spegnimento (per questioni di sicurezza e salvaguardia della vita) e di attivare l'attuatore (allo scopo di garantire la tutela dei beni protetti).

Quando la centrale si trova in modalità solo manuale, è necessario aprire la porta di sicurezza. Un segnale di porta chiusa è interpretato come guasto.

Quando la centrale si trova in modalità manuale-automatica, è necessario che la porta di sicurezza sia chiusa. Un segnale di porta aperta è interpretato come guasto.

È possibile configurare un ritardo prima che la centrale interpreti un segnale di monitoraggio delle porte di sicurezza come un guasto. Ciò consente la momentanea apertura o chiusura della porta per il traffico di routine. Il ritardo viene bypassato quando la centrale entra negli stati di attivazione dello spegnimento o di scarica attivata del mezzo di estinzione.

Per impostazione predefinita, la centrale viene configurata per le applicazioni di base che non utilizzano la funzione di monitoraggio. Se l'installazione lo richiede, attivare la funzione impostando l'opzione "Monitoraggio porte di sicurezza" su ON e specificando un "Ritardo guasto porta di sicurezza" compreso tra i 10 e i 90 secondi.

Di seguito vengono forniti i dettagli operativi del funzionamento.

Quando la centrale non si trova negli stati di attivazione dello spegnimento o di scarica attivata del mezzo di estinzione:

- Per la modalità manuale-automatica, la centrale segnala un guasto se la porta viene aperta e il ritardo guasto porte scade
- Per la modalità solo manuale, la centrale segnala un guasto se la porta viene chiusa e il ritardo guasto porte scade

Quando il sistema si trova negli stati di attivazione dello spegnimento o di scarica attivata del mezzo di estinzione, indipendentemente dalla modalità di funzionamento, la centrale segnala un guasto se la porta è aperta.

Collegamento a un apparato di ripristino remoto

L'ingresso di ripristino remoto consente alla centrale di essere resettata da una posizione remota. L'operazione di ripristino è la stessa che viene realizzata attraverso il pulsante Ripristino sull'interfaccia utente della centrale.

Le normative e i regolamenti UE richiedono l'uso di un interruttore a chiave per controllare l'accesso a questa funzione.

Il ripristino remoto viene eseguito quando l'apparato di ingresso passa da disattivato ad attivato. Fare riferimento alla sezione "Specifiche degli ingressi e delle uscite" a pagina 69 per i valori di impedenza per questo ingresso non supervisionato.

Collegamento delle uscite

Funzionalità delle uscite

Ciascuna centrale ha otto uscite, contrassegnate da OUT1 a OUT8 sulla scheda della centrale. La funzionalità delle uscite viene mostrata nella Tabella 6 in basso.

Tabella 6: Funzionalità delle uscite

| Uscita | Funzione | Tipo e stato |
|--------|---|---|
| OUT1 | Dispositivo manuale di sospensione spegnimento | Privo di tensione (interruttore non supervisionato) Sospensione inattiva = aperto Sospensione attiva = chiuso |
| OUT2 | Dispositivo manuale di annullamento spegnimento | Privo di tensione (interruttore non supervisionato) Annullamento inattivo = aperto Annullamento attivo = chiuso |
| OUT3 | Modo solo manuale | Privo di tensione (interruttore non supervisionato) Manuale-automatico = aperto Solo manuale = chiuso |
| OUT4 | Mezzo di estinzione scaricato | Privo di tensione (interruttore non supervisionato) Scarica non attivata = aperto Scarica attivata = chiuso |
| OUT5 | Suonerie incendio | Supervisionato (standard) Off = -11 V CC (supervisione) On = +24 V CC |
| OUT6 | Suonerie di spegnimento | Supervisionato (standard) Off = -11 V CC (supervisione) On = +24 V CC |
| OUT7 | Pannelli o segnali ottici di avviso del mezzo di estinzione scaricato | Supervisionato (standard) Off = -11 V CC (supervisione) On = +24 V CC |
| OUT8 | Attuatore spegnimento | Supervisionato (fine linea spegnimento) Off = -11 V CC (supervisione) On = +24 V CC |

Collegamento di uscite prive di tensione

Queste uscite utilizzano normalmente i terminali normalmente aperti (NA) e comuni (C) di un relè per fornire funzionalità di commutazione non supervisionata isolata priva di tensione. Quando l'uscita è in standby i terminali NA e C sono aperti. Quando l'uscita viene attivata, il relè cambia e chiude i terminali NA e C.

La potenza nominale massima per uscita attiva è 2 A a 30 V CC.

Figura 5: Uscite prive di tensione della centrale

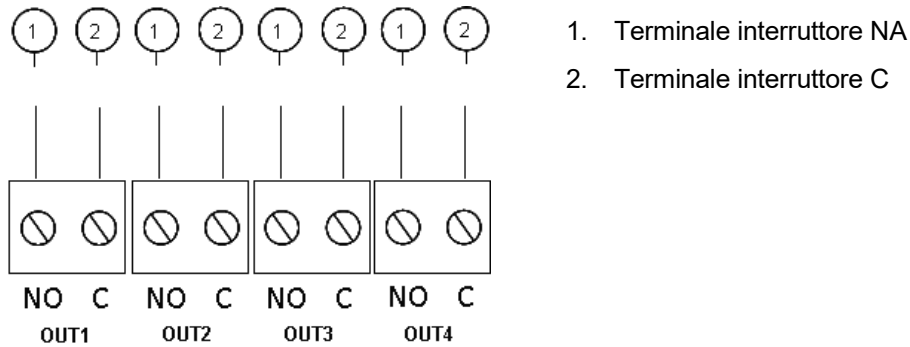

Collegamento di uscite supervisionate standard

Tutte le uscite supervisionate standard richiedono una resistenza di fine linea da 15 kΩ, 5%, 1/4 W come terminazione per il corretto rilevamento dei problemi di cablaggio (interruzione di circuito o cortocircuito). Se un'uscita non viene utilizzata, la resistenza di fine linea deve essere installata sui morsetti non utilizzati.

Figura 6: Uscite supervisionate standard della centrale

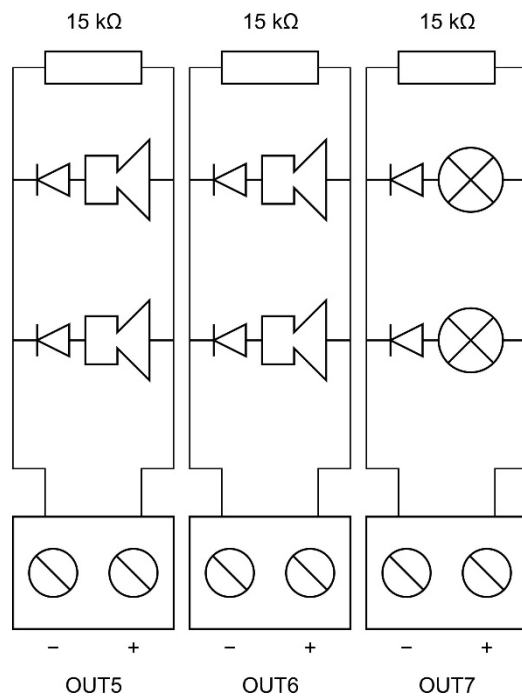

Le uscite supervisionate standard forniscono -11 V CC in standby e $+24\text{ V CC}$ quando sono attive (valori nominali). Fare riferimento alla sezione Uscite del capitolo Specifiche tecniche per i dettagli sulla potenza nominale massima.

Nota: Le uscite supervisionate standard sono sensibili alla polarità. Rispettare la polarità o installare un diodo 1N4007 o equivalente per evitare problemi di attivazione invertita.

Collegamento dell'uscita dell'attuatore di spegnimento

Nota: Rispettare la polarità dell'uscita dell'attuatore di spegnimento al fine di garantire un funzionamento corretto.

AVVERTENZA: Rischio di morte o lesioni gravi. Verificare la supervisione della linea (per i guasti di interruzione di circuito e cortocircuito) e la funzione di attivazione *prima* di collegare il mezzo di estinzione all'attuatore.

L'uscita attuatore di spegnimento è l'uscita più critica del sistema, in quanto controlla la scarica del mezzo di estinzione nell'area di spegnimento.

Per un corretto funzionamento è necessario uno speciale circuito di fine linea (la scheda 2010-1EXT-EOL) in modo che il cablaggio all'attuatore del mezzo di estinzione venga supervisionato.

Nota: Per garantire un funzionamento affidabile, posizionare la scheda di fine linea il più vicino possibile all'apparato dell'attuatore di spegnimento.

Figura 7: Connessione dell'attuatore di spegnimento della centrale

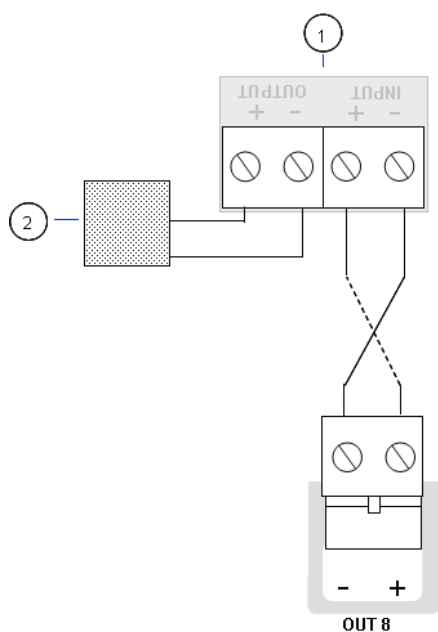

1. Scheda di fine linea 2010-1EOL-EXT
2. Apparato attuatore di spegnimento

Collegamento dell'alimentazione di rete

Nota: Per evitare archi elettrici indesiderati, collegare l'alimentazione di rete prima di collegare le batterie.

La centrale può funzionare a 110 V CA/60 Hz o 240 V CA/ 50 Hz (+10%/–15%).

L'alimentazione di rete deve provenire direttamente da un interruttore automatico separato che a sua volta preleverà corrente dalla sezione di distribuzione dell'impianto elettrico dell'edificio. Tale circuito deve essere chiaramente contrassegnato, essere dotato di apparato di interruzione bipolare e deve essere utilizzato esclusivamente per gli apparati di rilevamento di incendi.

Fare passare tutti i cavi di alimentazione nei fori per i cavi appropriati e collegarli alla morsetteria fusibili come mostrato nella Figura 8 in basso.

Mantenere i cavi dell'alimentazione di rete separati dagli altri cavi in modo da evitare potenziali interferenze e cortocircuiti. Fissare sempre i cavi dell'alimentazione di rete all'armadio in modo da impedirne il movimento.

Figura 8: Collegamento dell'alimentazione di rete

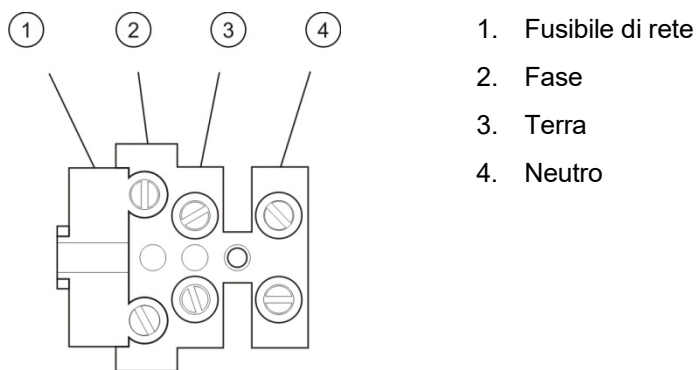

Per le specifiche dei fusibili, vedere “Specifiche dell'alimentatore” a pagina 71.

Selezione del funzionamento a 115 o 230 V CA

AVVERTENZA: Rischio di elettrocuzione. Per evitare lesioni personali o morte dovuta a elettrocuzione, rimuovere tutte le fonti di alimentazione e, prima di installare o rimuovere apparecchiature, consentire all'energia accumulata di scaricarsi.

L'impostazione di alimentazione predefinita è 230 V CA. Per il funzionamento a 115 V CA, modificare l'interruttore dell'impostazione dell'alimentazione sul fianco dell'alimentatore come mostrato nella Figura 9 in basso.

Attenzione: Rischio di danno alle apparecchiature. Un'impostazione non corretta dell'alimentazione può distruggere l'alimentatore.

Figura 9: Selezione del funzionamento a 115 o 230 V CA

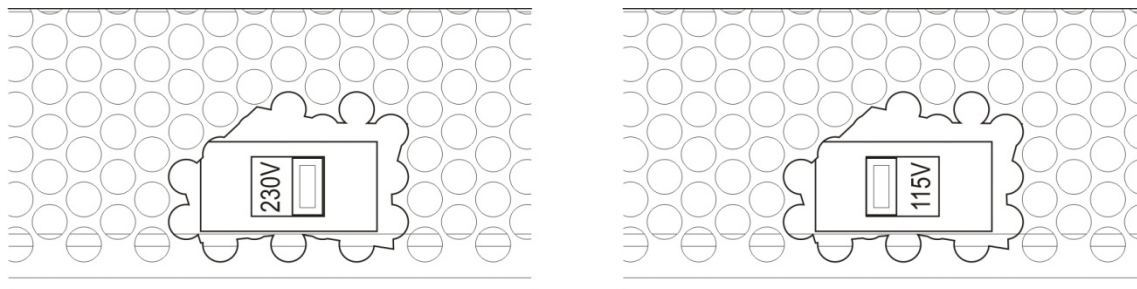

Collegamento delle batterie

La centrale richiede due batterie con accumulatori al piombo sigillate ricaricabili da 12 V, 7,2 o 12 Ah.

Le batterie devono essere installate in serie, nella base dell'armadio della centrale. Utilizzare i morsetti e il ponte di collegamento forniti e collegare le batterie al connettore BATT sulla scheda della centrale come mostrato sotto. Rispettare la polarità.

Nota: Se la centrale indica un guasto dell'alimentatore, potrebbe essere necessario sostituire le batterie. Vedere "Manutenzione delle batterie" a pagina 65.

Figura 10: Collegamento delle batterie

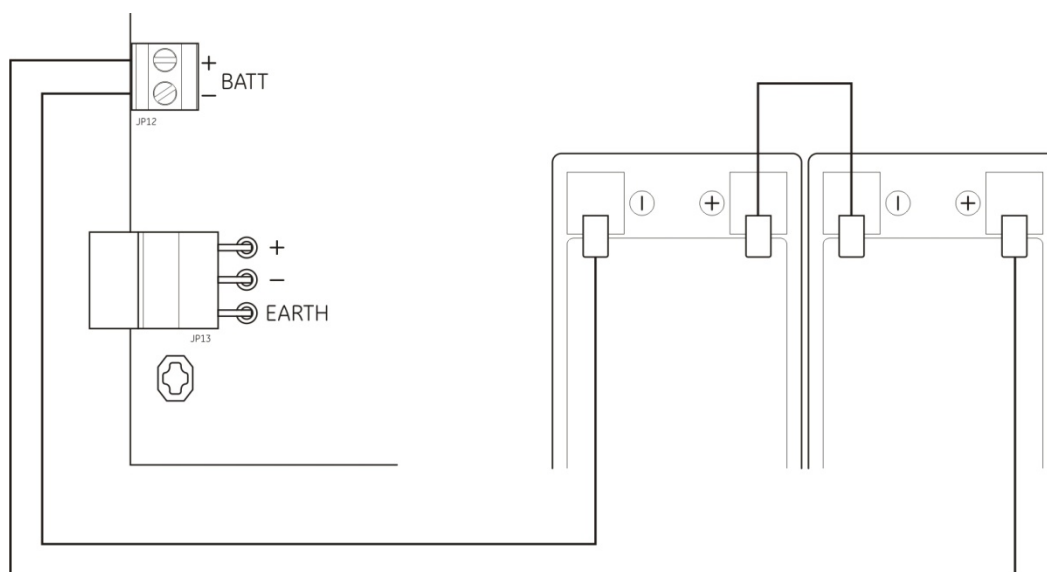

Attenzione: Rischio di danno alle apparecchiature. Non è possibile collegare altre apparecchiature al connettore BATT.

Collegamento di altre apparecchiature

Collegamento di apparecchiature ausiliarie

Collegare le apparecchiature ausiliarie all'uscita 24 V AUX come mostrato nella Figura 11 a pagina 20. L'uscita ausiliaria a 24 V CC è supervisionata per i cortocircuiti e l'uscita di tensione.

Figura 11: Collegamento dell'uscita di alimentazione ausiliaria (24 V AUX)

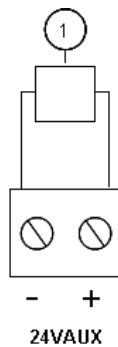

1. Apparecchiatura esterna da alimentare a 24 V CC

Fare riferimento alla Tabella 22 a pagina 71 per la potenza nominale massima della corrente e di altre uscite.

Attenzione: Non utilizzare mai l'uscita ausiliaria per alimentare le schede di espansione collegate alla stessa centrale in quanto ciò potrebbe danneggiare l'hardware della centrale.

Collegamento dei relè di allarme e di guasto

Collegare l'apparecchiatura di allarme e di guasto ai relè ALARM e FAULT.

Ciascuna uscita relè non alimentata viene attivata nella situazione di allarme o guasto corrispondente. L'uscita relè di guasto è attivata quando non sono presenti guasti. Ciò significa che è presente un cortocircuito tra i terminali comune (C) e normalmente aperto (NA) del relè.

La potenza nominale massima dei contatti per ciascun circuito relè è 2 A a 30 V CC.

Figura 12: Collegamenti delle uscite relè di guasto e allarme

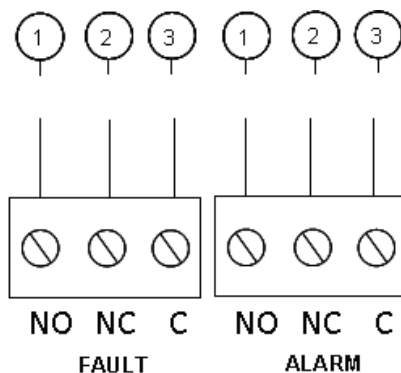

1. Contatto normalmente aperto
2. Contatto normalmente chiuso
3. Comune

Capitolo 3

Configurazione e messa in servizio

Sintesi

Questo capitolo contiene informazioni su come configurare e mettere in servizio la centrale. La configurazione si suddivide in opzioni di configurazione di base e di configurazione avanzata.

Indice

| | |
|--|----|
| Interfaccia utente | 23 |
| Livelli di utente | 24 |
| Panoramica della configurazione | 25 |
| Comandi di configurazione | 26 |
| Operazioni di configurazione comuni | 27 |
| Configurazione di base | 29 |
| Menu della configurazione di base | 29 |
| Configurazione predefinita di base | 31 |
| Modalità centrale | 32 |
| Ritardo attuatore | 33 |
| Ritardo ripristino disabilitato | 33 |
| Rit. suonerie inc. | 34 |
| Ritardo trasmissione incendio | 34 |
| Funzionamento del ritardo incendio | 35 |
| Aggiunta di schede di espansione | 35 |
| Configurazione avanzata | 36 |
| Menu di configurazione avanzata | 36 |
| Monitoraggio porte di sicurezza | 39 |
| Ritardo guasto porte di sicurezza | 40 |
| Tipo pressostato | 40 |
| Modalità sospensione | 41 |
| Tono di attivazione | 42 |
| Tono di scarica attivata | 42 |
| Zone di spegnimento | 43 |
| Impostazione locale modo solo manuale | 44 |
| Ritardo attuatore per pulsante Scarica | 45 |

| | |
|--|----|
| Scarica avvenuta | 46 |
| Funzionamento delle suonerie incendio durante un test delle zone | 47 |
| Riattivazione delle suonerie incendio | 48 |
| Tempo di disabilitazione della tacitazione suonerie incendio | 49 |
| Configuraz. zona | 50 |
| Ritardo zona | 51 |
| Tipo di zona | 51 |
| Modifica delle password dei livelli utente | 53 |
| Ripristino 24 V ausiliaria | 54 |
| Configurazione, software e identificazione della scheda | 54 |
| Configurazione della scheda di espansione | 55 |
| Aggiunta di una scheda di espansione | 55 |
| Configurazione della scheda di espansione | 56 |
| Messa in servizio | 58 |
| Prima di mettere in servizio la centrale | 58 |
| Messa in servizio della centrale | 59 |
| Test di funzionamento | 61 |
| Tempi di risposta | 62 |

Interfaccia utente

Figura 13: Interfaccia utente

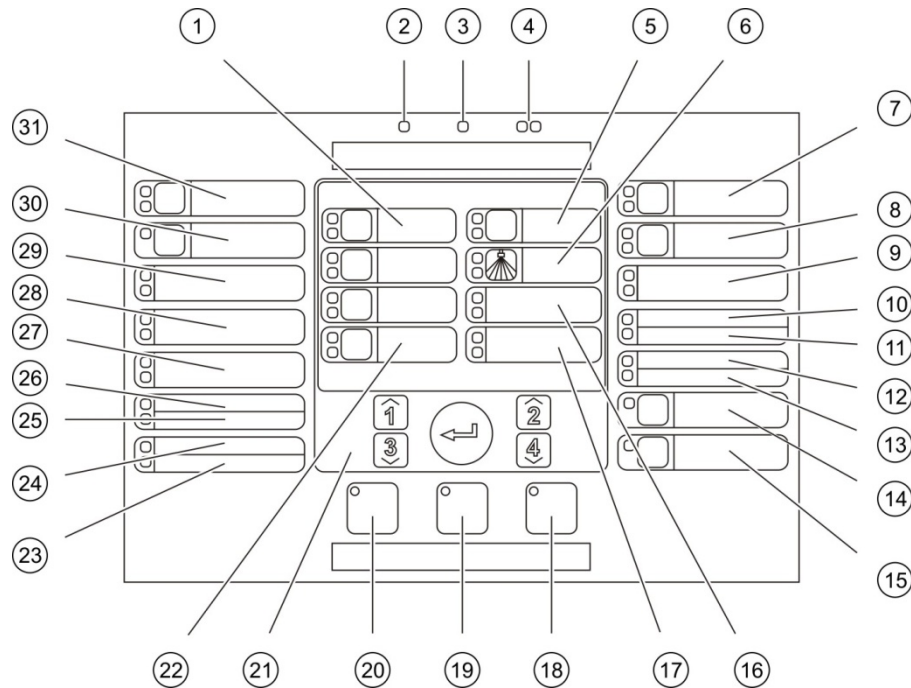

- | | |
|--|--|
| 1. LED e pulsanti di zona (Z1, Z2, Z3) | 16. LED Bassa pressione |
| 2. LED Alimentazione | 17. LED Scarica avvenuta |
| 3. LED Guasto generale | 18. LED e pulsante Ripristino |
| 4. LED allarme incendio generale | 19. LED e pulsante Tacitazione centrale |
| 5. LED e pulsante Pre-attivazione | 20. LED e pulsante Attiva/Tacita suonerie inc. |
| 6. LED Scarica attivata | 21. Tastiera numerica e pulsante Enter |
| 7. LED e pulsante Suonerie spegn. ON | 22. LED e pulsante Modo manuale |
| 8. LED e pulsante Rit. suonerie inc. | 23. LED Guasto di sistema |
| 9. LED Pannelli ottici ON | 24. LED fuori servizio |
| 10. LED Contr. porta GST/Esclus | 25. LED Guasto di terra |
| 11. LED Guasto network | 26. LED Guasto alimentatore |
| 12. LED Manutenzione rivelatori | 27. LED pulsante Annullamento |
| 13. LED guasto/esclusione/espansione I/U | 28. LED pulsante Sospensione |
| 14. LED e pulsante esclusione generale | 29. LED pulsante Scarica |
| 15. LED e pulsante test generale | 30. LED e pulsanti Ritardo trasm. incendio [1] |
| | 31. LED e pulsante Trasm. inc. ON [1] |

[1] La trasmissione incendio è disponibile solo se è installata una scheda 2010-1-SB ed è configurato un comando di trasmissione incendio.

Livelli di utente

Per una maggiore sicurezza, l'accesso ad alcune delle funzionalità del prodotto viene limitato tramite livelli di utente. Di seguito vengono descritti i privilegi di accesso di ciascun livello utente.

Le attività di configurazione descritte in questo capitolo possono essere realizzate solo da un livello utente Tecnico, sia di base che avanzato. Questi livelli utente sono riservati per gli installatori autorizzati e per i responsabili dell'installazione e della configurazione del sistema.

Utente Pubblico

Il livello utente Pubblico è il livello utente predefinito.

Questo livello consente di effettuare operazioni di base, ad esempio rispondere ad allarmi incendio, eventi di spegnimento o a segnalazioni di guasto sulla centrale; non è richiesta alcuna password.

Utente Operatore

Il livello utente Operatore consente di effettuare ulteriori operazioni che permettono di controllare il sistema o utilizzare funzioni di manutenzione; è riservato agli utenti autorizzati che sono stati appositamente addestrati per far funzionare la centrale.

Consultare il manuale d'uso per ulteriori dettagli sulle funzioni disponibili per i livelli utente Pubblico e Operatore.

Utente Tecnico di base

Il livello utente Tecnico di base consente la rapida configurazione delle opzioni di installazione di base che coprono la maggior parte delle applicazioni.

Utente Tecnico avanzato





Il livello utente Tecnico avanzato consente la configurazione dettagliata di applicazioni molto specifiche in cui sono necessarie le funzioni avanzate offerte dalla centrale. Questo livello è richiesto anche per i tecnici che devono implementare personalizzazioni di entità minore dopo avere configurato un'installazione di base.

Le password e le indicazioni per ciascun livello utente sono descritte in "Password e indicazioni del livello utente" in basso.

Password e indicazioni del livello utente

Nella Tabella 7 a pagina 25 vengono mostrati le password del livello utente predefinite e i corrispondenti LED e le indicazioni sul display a sette segmenti. Il display a sette segmenti è visibile solo quando il coperchio della centrale viene rimosso. Nella Figura 1 a pagina 4 viene mostrata la posizione del LED a sette segmenti (voce 1).

Tabella 7: Password e indicazioni del livello utente

| Livello utente | Password | LED | Display predefinito | Display personalizzato |
|------------------|----------|--|--|---|
| Livello pubblico | Ness. | Ness. | Ness. | Ness. |
| Operatore | 2222 | Il LED di ripristino è acceso fisso | Ness. | Ness. |
| Tecnico di base | 3333 | Il LED di ripristino lampeggia rapidamente |  |  |
| Tecnico avanzato | 4444 | Il LED di ripristino lampeggia rapidamente |  |  |

Nota: Se sono state utilizzate opzioni di configurazione avanzata per impostare un tipo di zona, una configurazione di zona o un ritardo di zona personalizzato, per impostazione predefinita il display a sette segmenti passerà alla modalità di funzionamento con display personalizzato. Per ulteriori dettagli vedere “Modalità centrale” a pagina 32.

Panoramica della configurazione

Per facilitare la rapida configurazione delle operazioni più comuni, la configurazione si suddivide in livelli di base e avanzato.

Per le opzioni della configurazione di base vedere “Configurazione di base” a pagina 29. Per le opzioni della configurazione avanzata vedere “Configurazione avanzata” a pagina 36.

Nota: Le funzioni Ripristino e Tacitazione cicalino non sono disponibili quando ci si trova nella modalità di configurazione. Per resettare la centrale o tacitare il cicalino interno, uscire innanzitutto dalla modalità di configurazione. Vedere “Operazioni di configurazione comuni” a pagina 27 per istruzioni su come uscire dalla modalità di configurazione.

Comandi di configurazione

La centrale viene configurata utilizzando i comandi di configurazione sul pannello frontale e il display a sette segmenti.

Comandi di configurazione

I comandi di configurazione sono posizionati sull'interfaccia della centrale.

Figura 14: Comandi di configurazione del pannello frontale

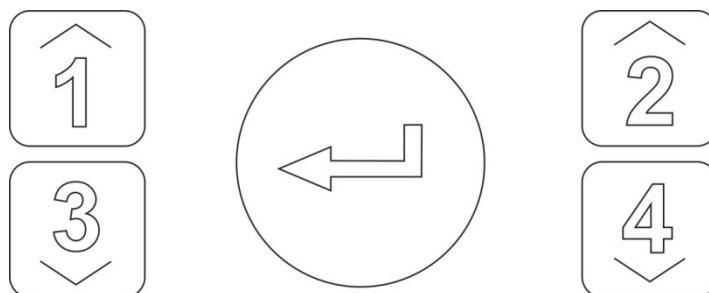

| Tasto | Funzione |
|-------|---|
| 1 | Consente di passare al menu di configurazione successivo sul display a sette segmenti. |
| 2 | Consente di passare al valore di configurazione successivo per il menu attivo sul display a sette segmenti. |
| 3 | Consente di tornare al menu di configurazione precedente sul display a sette segmenti. |
| 4 | Consente di tornare al valore di configurazione precedente per il menu attivo sul display a sette segmenti. |
| Enter | Consente di confermare la selezione di un menu o il valore selezionato immesso. |

Nota: I comandi di configurazione sono inoltre utilizzati per immettere la password del livello utente.

Display a sette segmenti

Il display a sette segmenti è visibile solo quando viene rimosso il coperchio della centrale (vedere Figura 1 a pagina 4).

Figura 15: Display a sette segmenti

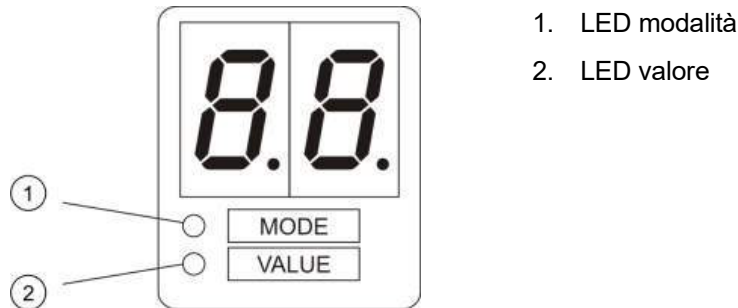

1. LED modalità
2. LED valore

Tabella 8: LED valore e modalità

| LED | Indicatori |
|----------|---|
| Modalità | <p>Consente di selezionare un menu di configurazione utilizzando i pulsanti 1 e 3 quando questo LED è acceso fisso o</p> <p>Consente di selezionare un sottomenu di configurazione utilizzando i pulsanti 1 e 3 quando questo LED è lampeggiante.</p> |
| Valore | <p>Consente di selezionare un valore di configurazione utilizzando i pulsanti 2 e 4 quando questo LED è acceso fisso</p> |

Operazioni di configurazione comuni

Per accedere alla modalità di configurazione:

1. Rimuovere il coperchio della centrale in modo che il display a sette segmenti sia visibile.
2. Immettere una password di livello utente Tecnico valida (3333 per la configurazione di base o 4444 per la configurazione avanzata).
3. Premere Enter.

Quando si accede per la prima volta alla modalità di configurazione, il LED della modalità sul display a sette segmenti è acceso fisso. Per altre indicazioni, vedere la Tabella 8 a pagina 27.

Per selezionare un menu:

1. Selezionare il menu desiderato utilizzando i pulsanti di selezione menu (1 e 3).
2. Premere Enter.

Una volta selezionato un menu di configurazione, il LED del valore sul display a sette segmenti è acceso fisso.

Per selezionare un valore:

1. Selezionare il valore desiderato utilizzando i pulsanti di selezione valore (2 e 4).
2. Premere Enter.

Per uscire dalla modalità di configurazione e salvare le modifiche apportate:

1. Premere il pulsante di tacitazione cicalino.
2. Premere Enter.

— oppure —

1. Impostare il display come mostrato sotto, quindi premere Enter.



Il LED di tacitazione cicalino lampeggia indicando l'applicazione della modifica apportata alla configurazione.

Nota: Apportare tutte le modifiche alla configurazione necessarie prima di uscire dalla modalità di configurazione e salvare le modifiche.

Per uscire dalla modalità di configurazione senza salvare le modifiche apportate:

1. Premere Ripristino

— oppure —

1. Impostare il display come mostrato sotto, quindi premere Enter.



La centrale uscirà dalla modalità di configurazione dopo 5 minuti se non viene premuto alcun pulsante.

Indicazioni visive per il valore corrente e per quello selezionato

Il valore corrente e quello selezionato sono indicati come segue.

Tabella 9: Indicazioni visive per i valori

| Stato | Indicazione |
|--------------------------|---|
| Valore corrente | Entrambi i decimali sul display sono accesi fissi |
| Nuovo valore selezionato | Entrambi i decimali sul display lampeggiano |
| Altro valore | Entrambi i decimali sul display sono spenti |

Per ripristinare la configurazione precedente:

1. Impostare il display come mostrato sotto, quindi premere Enter.



Per ripristinare la configurazione predefinita in fabbrica:

1. Impostare il display come mostrato sotto, quindi premere Enter.



Configurazione di base









La password predefinita per la configurazione di base è 3333. Dopo avere immesso la password, il primo menu visualizzato sarà quello della configurazione di base predefinita (indicante il livello utente Tecnico di base). Per ulteriori informazioni, vedere “Password e indicazioni del livello **utente**” a pagina 24.

Menu della configurazione di base

Le opzioni di configurazione per questo menu vengono mostrate nella tabella in basso. Ulteriori informazioni su ciascuna opzione sono disponibili nella sezione correlata.

Tabella 10: Menu della configurazione di base

| Display | Menu | Valori |
|---------|------------------------------------|---|
| | Configurazione predefinita di base | 01, 02, 05, 06 |
| | | |
| | Modalità centrale | Standard di base Evacuazione di base Personalizzata |
| | | |
| | Ritardo attuatore | Da 00 a 60 secondi |
| | | |

| Display | Menu | Valori |
|---|---|-------------------|
|  | Ritardo ripristino disabilitato | Da 00 a 30 minuti |
|  | Rit. suonerie inc. | Da 00 a 10 minuti |
|  | Ritardo trasmissione incendio | Da 00 a 10 minuti |
|  | Aggiunta di una scheda di espansione | Da 00 a 04 moduli |
|  | Ripristino configurazione precedente | N/D |
|  | Ripristino configurazione predefinita in fabbrica | N/D |
|  | Uscita senza salvataggio modifiche | N/D |
|  | Uscita e salvataggio delle modifiche | N/D |

Nota: Le opzioni dei menu aggiuntive sono disponibili in caso di installazione di una o più schede di espansione. Vedere “Configurazione della scheda di espansione” a pagina 55.

Configurazione predefinita di base

Utilizzare questo menu per selezionare preset di configurazione della modalità di funzionamento.

Sia nella modalità standard di base che in quella di evacuazione di base, la rivelazione di zona è la stessa. L'area di spegnimento utilizza Z1 e Z2 (automatico). La rivelazione incendio utilizza Z3 (mista).

Nella tabella in basso vengono riportati i preset disponibili. L'impostazione predefinita è 01 (modalità standard di base, fine linea passivo).

Tabella 11: Preset delle modalità di funzionamento

| Display | Modalità | Configuraz. zona | Avvio suonerie incendio manuale | Ritardo attuatore per pulsante di scarica |
|------------------|---------------------|---------------------------------------|-----------------------------------|---|
| 01 (predefinito) | Standard di base | Fine linea passivo | No | Sì |
| 02 | Standard di base | Fine linea passivo, CleanMe abilitato | No | Sì |
| 05 | Evacuazione di base | Fine linea passivo | Sì (livello utente Operatore) [1] | No (bypassato) |
| 06 | Evacuazione di base | Fine linea passivo, CleanMe abilitato | Sì (livello utente Operatore) [1] | No (bypassato) |
| 00 | Personalizzato [2] | N/D | N/D | N/D |

[1] Non è richiesto un allarme incendio per attivare le suonerie incendio.

[2] Questa opzione non può essere selezionata. Viene visualizzata automaticamente quando si accede alla configurazione avanzata

Per modificare il preset di configurazione della modalità di funzionamento:

1. Impostare il display come mostrato sotto, quindi premere Enter.



2. Selezionare un valore utilizzando i pulsanti di selezione valore (2 e 4).
3. Premere Enter.
4. Salvare le modifiche apportate.

Modalità centrale

Utilizzare questo menu di sola lettura per visualizzare la modalità di funzionamento della centrale.

Per visualizzare la modalità centrale:

1. Impostare il display come mostrato sotto, quindi premere Enter.



In basso vengono riportate le indicazioni del display per ciascuna modalità di funzionamento.

| Display | Modalità centrale | Descrizione |
|---|---------------------|--|
| <div style="border: 1px solid black; padding: 2px; display: inline-block; margin-bottom: 5px;">b</div> <div style="border: 1px solid black; padding: 2px; display: inline-block; margin-bottom: 5px;">n</div> | Standard di base | Non è possibile attivare manualmente le suonerie incendio (le suonerie incendio vengono attivate solo se è presente un allarme incendio). |
| <div style="border: 1px solid black; padding: 2px; display: inline-block; margin-bottom: 5px;">b</div> <div style="border: 1px solid black; padding: 2px; display: inline-block; margin-bottom: 5px;">E</div> | Evacuazione di base | Le suonerie incendio possono essere attivate manualmente al livello utente Operatore (non è necessario un allarme incendio). |
| <div style="border: 1px solid black; padding: 2px; display: inline-block; margin-bottom: 5px;">C</div> <div style="border: 1px solid black; padding: 2px; display: inline-block; margin-bottom: 5px;">U</div> | Personalizz. | Viene configurata una modalità di funzionamento personalizzata. La visualizzazione si alterna tra CU (personalizzata) e la modalità di funzionamento (standard di base o evacuazione di base). |

Nota: Nella modalità di funzionamento di evacuazione di base, il ritardo attuatore configurato viene bypassato quando viene attivato il pulsante di scarica. L'uscita attuatore è attivata immediatamente.

Modalità di funzionamento della centrale personalizzata

Verrà segnalata una modalità di funzionamento della centrale personalizzata se una delle impostazioni di configurazione zona che seguono viene modificata rispetto ai valori preimpostati della modalità di funzionamento:

- Ritardo zona
- Configuraz. zona
- Tipo di zona

Ritardo attuatore

Quando la centrale entra nello stato di attivazione spegnimento, il ritardo attuatore avvia il conto alla rovescia. L'uscita attuatore spegnimento viene attivata quando scade l'intervallo del ritardo (l'attivazione del pulsante di sospensione o del pulsante di annullamento impedisce alla centrale di entrare nello stato di attivazione dello spegnimento).

Utilizzare questo menu per configurare un ritardo attuatore fino a 60 secondi (con avanzamenti di 5 secondi). L'impostazione predefinita è per un ritardo di 10 secondi.

Per configurare un ritardo attuatore:

1. Impostare il display come mostrato sotto, quindi premere Enter.



Il LED rosso Scarica lampeggia rapidamente a indicare che il menu di configurazione del ritardo è attivo.

2. Selezionare un valore per il ritardo da 00 a 60 secondi utilizzando i pulsanti di selezione valore (2 e 4).
3. Premere Enter.
4. Salvare le modifiche apportate.

Ritardo ripristino disabilitato

Quando la centrale entra nello stato di attivazione di spegnimento, il ritardo del ripristino disabilitato avvia il conto alla rovescia e il ripristino viene disabilitato fino a che non scade il ritardo.

Utilizzare questo menu per configurare un ritardo ripristino disabilitato fino a 30 minuti (con avanzamenti di 1 minuto). L'impostazione predefinita è per un ritardo di 2 minuti.

Per configurare un ritardo di ripristino disabilitato:

1. Impostare il display come mostrato sotto, quindi premere Enter.



Il LED rosso Ripristino lampeggia rapidamente a indicare che il menu di configurazione del ritardo è attivo.

2. Selezionare un valore per il ritardo da 00 a 30 minuti utilizzando i pulsanti di selezione valore (2 e 4).
3. Premere Enter.
4. Salvare le modifiche apportate.

Rit. suonerie inc.

Utilizzare questo menu per configurare un ritardo suonerie incendio fino a 10 minuti. L'impostazione predefinita è 00 (nessun ritardo). Per ulteriori informazioni sul funzionamento dei ritardi, vedere "Funzionamento del ritardo incendio" a pagina 35.

Per configurare un ritardo suonerie incendio:

1. Impostare il display come mostrato sotto, quindi premere Enter.



Il LED Rit. suonerie inc. lampeggia rapidamente a indicare che il menu di configurazione del ritardo suonerie è attivo.

2. Selezionare un valore per il ritardo da 00 a 10 minuti utilizzando i pulsanti di selezione valore (2 e 4).
3. Premere Enter.
4. Salvare le modifiche apportate.

Una volta configurato, il ritardo deve essere abilitato utilizzando il livello utente Operatore.

Per abilitare un ritardo configurato:

1. Uscire dal livello utente Tecnico.
2. Immettere la password del livello utente Operatore.
3. Premere il pulsante ritardo suonerie.

Il LED di ritardo suonerie acceso fisso indica che il ritardo è abilitato.

Ritardo trasmissione incendio

Utilizzare questo menu per configurare un ritardo trasmissione incendio fino a 10 minuti. L'impostazione predefinita è 00 (nessun ritardo). Per ulteriori informazioni sul funzionamento dei ritardi, vedere "Funzionamento del ritardo incendio" a pagina 35.

Per configurare un ritardo:

1. Impostare il display come mostrato sotto, quindi premere Enter.



Il LED Ritardo trasm. incendio lampeggia rapidamente a indicare che il menu di configurazione del ritardo trasmissione incendio è attivo.

2. Selezionare un valore per il ritardo da 00 a 10 minuti utilizzando i pulsanti di selezione valore (2 e 4).

3. Premere Enter.
4. Salvare le modifiche apportate.

Una volta configurato, il ritardo deve essere abilitato utilizzando il livello utente Operatore.

Per abilitare un ritardo configurato:

1. Uscire dal livello utente Tecnico.
2. Immettere la password del livello utente Operatore.
3. Premere il pulsante Ritardo trasm. incendio.

Il LED Ritardo trasm. incendio acceso fisso indica che il ritardo è abilitato.

Funzionamento del ritardo incendio

È possibile configurare ritardi per le suonerie incendio e per la trasmissione incendio. Questi ritardi verranno applicati solo nel caso in cui si verifichino tutte le seguenti condizioni:

- Il ritardo configurato è stato abilitato
- L'apparato atto alla generazione di un allarme è un rivelatore o un pulsante installato in una zona automatica oppure è un rivelatore installato in una zona mista
- L'apparato atto alla generazione di un allarme si trova in una zona configurata per i ritardi (la configurazione predefinita)

Se non si verifica una delle suddette condizioni, la centrale attiva le suonerie incendio e la trasmissione incendio immediatamente dopo la rivelazione dell'allarme incendio.

I ritardi suonerie sono bypassati quando l'allarme viene rilevato in una zona di estinzione.

Aggiunta di schede di espansione

Per aggiungere una scheda di espansione al sistema è necessario installare la scheda e quindi configurare il sistema. Per istruzioni sull'installazione fare riferimento alla guida di installazione della scheda. Per istruzioni sulla configurazione fare riferimento alla sezione "Configurazione della scheda di espansione" a pagina 55.











Configurazione avanzata

La password predefinita per la configurazione avanzata è 4444. Dopo avere immesso la password, il primo menu visualizzato sarà quello della configurazione avanzata predefinita (indicante il livello utente Tecnico avanzato). Per ulteriori informazioni, vedere “Password e indicazioni del livello **utente**” a pagina 24.

Menu di configurazione avanzata

Le opzioni di configurazione per questo menu vengono mostrate nella tabella in basso. Ulteriori informazioni su ciascuna opzione sono disponibili nella sezione correlata.

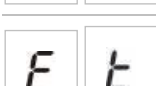
Tabella 12: Menu di configurazione avanzata

| Display | Menu | Valori |
|---|-------------------------------------|---|
|  | Configurazione avanzata predefinita | Vedere la Tabella 11 a pagina 31. |
|  | Modalità centrale | Standard di base Evacuazione di base Personalizzata |
|  | Ritardo attuatore | Da 00 a 60 secondi |
|  | Ritardo ripristino disabilitato | Da 00 a 30 minuti |
|  | Monitoraggio porte di sicurezza | ON/OFF |
|  | Ritardo guasto porte di sicurezza | Da 10 a 90 secondi |
|  | Tipo pressostato | Normalmente chiuso Normalmente aperto |
|  | Modalità sospensione | Modo A Modo B |
|  | Tono di attivazione | A impulsi Continuo |
|  | Tono di scarica attivata | A impulsi Continuo |
|  | Zone di spegnimento | Z1 spegnimento, Z2 e Z3 incendio Z1 e Z2 spegnimento. Z3 incendio Z1, Z2 e Z3 spegnimento |

| Display | Menu | Valori |
|---|---|--|
|  | Impostazione locale modo solo manuale | ON/OFF |
|  | Ritardo attuatore per pulsante Scarica | ON/OFF |
|  | Scarica avvenuta | ON/OFF |
|  | Rit. suonerie inc. | Da 00 a 10 minuti |
|  | Funzionamento suonerie durante un test delle zone | ON/OFF |
|  | Riattiva suonerie | ON/OFF |
|  | Tempo di disabilitazione tacitazione suonerie | Da 00 a 10 minuti |
|  | Ritardo trasmissione incendio | Da 00 a 10 minuti |
|  | Numero modulo | Da 00 a 04 Vedere "Funzioni della scheda di espansione" a pagina 78. |
|  | Versione software | Sola lettura |
|  | Versione configurazione | Sola lettura |
|  | Indicazione ora configurazione | Sola lettura |
|  | Indicazione data configurazione | Sola lettura |
|  | Configuraz. zona | EOL passivo EOL attivo EOL passivo con CleanMe EOL attivo con CleanMe |
|  | Ritardo zona | ON/OFF |
|  | Tipo di zona | Mista Automatica Manuale |

| Display | Menu | Valori |
|---------|---|--------------|
| L 2 | Password livello utente Operatore | Da 0 a 4444 |
| L b | Password livello utente Tecnico di base | Da 0 a 4444 |
| L A | Password livello utente Tecnico avanzato | Da 0 a 4444 |
| S n | Numero seriale della scheda centrale | Sola lettura |
| A r | Ripristino 24V ausiliaria | ON/OF |
| r C | Ripristino configurazione precedente | N/D |
| F C | Ripristino configurazione predefinita in fabbrica | N/D |
| E - | Uscita senza salvataggio modifiche | N/D |
| E S | Uscita e salvataggio delle modifiche | N/D |

Nota: Fare riferimento alla sezione “Configurazione di base” a pagina 29 per dettagli sulle impostazioni disponibili nella configurazione di: modalità centrale, ritardo attuatore, ritardo ripristino disabilitato, ritardo suonerie incendio e ritardo trasmissione incendio.

Monitoraggio porte di sicurezza

Utilizzare questo menu per configurare il monitoraggio delle porte di sicurezza (attivo o disattivo). L'impostazione predefinita è OF.

Per una descrizione della funzione di monitoraggio delle porte di sicurezza, vedere "Collegamento a un apparato di monitoraggio guasti **porte di sicurezza**" a pagina 14.

Per configurare il monitoraggio delle porte di sicurezza:

1. Impostare il display come mostrato sotto, quindi premere Enter.



Il LED Contr. porta lampeggia rapidamente a indicare che il menu di configurazione è attivo.

2. Selezionare un valore utilizzando i pulsanti di selezione valore (2 e 4).
3. Premere Enter.
4. Salvare le modifiche apportate.

Di seguito vengono riportate le opzioni disponibili per questa funzione.

| Display | Descrizione |
|---------|--|
| | Il monitoraggio delle porte di sicurezza viene utilizzato (on). |
| | Il monitoraggio delle porte di sicurezza non viene utilizzato (off). |

Ritardo guasto porte di sicurezza

Utilizzare questo menu per configurare un ritardo da 10 a 90 secondi (con avanzamenti di 5 secondi) nella segnalazione di guasti delle porte di sicurezza provocati da uno stato non corretto (aperto o chiuso). L'impostazione predefinita è 30 secondi.

Per configurare un ritardo porte di sicurezza:

1. Impostare il display come mostrato sotto, quindi premere Enter.



Il LED Contr. porta GST/Esclus lampeggia rapidamente a indicare che il menu di configurazione del ritardo è attivo.

2. Selezionare un valore per il ritardo da 10 a 90 secondi utilizzando i pulsanti di selezione valore (2 e 4).
3. Premere Enter.
4. Salvare le modifiche apportate.

Tipo pressostato

Utilizzare questo menu per configurare il pressostato della bassa pressione per la rivelazione della pressione del contenitore. La pressione corretta può essere normalmente chiusa (NC) o normalmente aperta (NA). L'impostazione predefinita è normalmente chiuso (NC).

Per configurare il tipo di pressostato:

1. Impostare il display come mostrato sotto, quindi premere Enter.



Il LED Bassa pressione lampeggia rapidamente a indicare che il menu di configurazione è attivo.

2. Selezionare un valore utilizzando i pulsanti di selezione valore (2 e 4).
3. Premere Enter.
4. Salvare le modifiche apportate.

Di seguito vengono riportate le opzioni disponibili per questa funzione.

| Display | Descrizione |
|---------|--|
| | Funziona come normalmente chiuso (NC). |
| | Funziona come normalmente aperto (NA). |

Modalità sospensione

Utilizzare questo menu per impostare la modalità di funzionamento per questo apparato (modo A o B). L'impostazione predefinita è il modo A.

Per una descrizione dell'apparato e della funzione del pulsante di sospensione, vedere "Collegamento dei pulsanti del sistema di **spegnimento incendi**" a pagina 11.

Per configurare la modalità dell'apparato di sospensione di emergenza:

1. Impostare il display come mostrato sotto, quindi premere Enter.

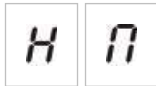

Il LED pulsante Sospensione lampeggia rapidamente a indicare che il menu di configurazione è attivo.

2. Selezionare un valore utilizzando i pulsanti di selezione valore (2 e 4).
3. Premere Enter.
4. Salvare le modifiche apportate.

Di seguito vengono riportate le opzioni disponibili per questa funzione.

| Display | Descrizione |
|---------|--|
| | Modo A: il conto alla rovescia del ritardo attuatore continua durante l'attivazione del pulsante di sospensione. |
| | Modo B: il conto alla rovescia del ritardo attuatore viene riavviato quando l'apparato del pulsante di sospensione viene reimpostato. Il pulsante di sospensione viene indicato utilizzando un tono di suoneria specifico. |

Tono di attivazione

Utilizzare questo menu per impostare il tono di attivazione spegnimento delle suonerie di spegnimento sulla scheda della centrale: continuo o a impulsi. La sequenza a impulsi è 1 secondo attiva, 1 secondo disattiva. L'impostazione predefinita è la modalità a impulsi.

Per configurare il tono di attivazione:

1. Impostare il display come mostrato sotto, quindi premere Enter.

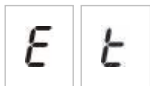

Il LED rosso delle suonerie di spegnimento lampeggia rapidamente a indicare che il menu di configurazione è attivo.

2. Selezionare un valore utilizzando i pulsanti di selezione valore (2 e 4).
3. Premere Enter.
4. Salvare le modifiche apportate.

Di seguito vengono riportate le opzioni disponibili per questa funzione.

| Display | Descrizione |
|---------|--------------------|
| | Modalità a impulsi |
| | Modalità continua |

Tono di scarica attivata

Utilizzare questo menu per impostare il tono di scarica attivata del mezzo di estinzione delle suonerie di spegnimento sulla scheda della centrale: continuo o a impulsi. La sequenza a impulsi è 1 secondo attiva, 1 secondo disattiva. L'impostazione predefinita è la modalità continua.

Per configurare il tono di scarica attivata:

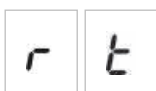

1. Impostare il display come mostrato sotto, quindi premere Enter.



Il LED rosso delle suonerie di spegnimento lampeggia rapidamente a indicare che il menu di configurazione è attivo.

2. Selezionare un valore utilizzando i pulsanti di selezione valore (2 e 4).
3. Premere Enter.
4. Salvare le modifiche apportate.

Di seguito vengono riportate le opzioni disponibili per questa funzione.

| Display | Descrizione |
|---|--------------------|
|  | Modalità a impulsi |
|  | Modalità continua |

Zone di spegnimento

Utilizzare questa opzione menu per definire l'area di spegnimento richiesta per l'installazione.

La centrale fornisce tre zone di rivelazione incendio che possono essere assegnate per la rivelazione automatica di un evento di spegnimento. Alle zone di rivelazione incendio che non sono collegate all'area di spegnimento viene assegnata la funzionalità di rivelazione incendio standard. Le opzioni di configurazione disponibili sono mostrate in basso.

Opzione 1 — Z1. Un allarme in Z1 avvia l'evento di spegnimento. La centrale fornisce la rivelazione incendio standard per Z2 e Z3, entrambe come zone miste.

Opzione 2 — Z1 e Z2 (questa è la configurazione predefinita). Sia Z1 che Z2 devono essere in allarme per avviare un evento di spegnimento. Z3 fornisce rivelazione incendio standard come zona mista.

Opzione 3 — Z1, Z2 e Z3. Tutte e tre le zone coprono l'area di spegnimento. Un allarme in due qualsiasi delle zone avvia un evento di spegnimento. Nessuna delle zone fornisce funzionalità di rivelazione incendio standard.

Per ulteriori informazioni, vedere "Collegamento delle zone con apparati atti alla generazione di un allarme" a pagina 7.

Per configurare le zone di spegnimento:

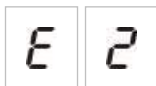

1. Impostare il display come mostrato sotto, quindi premere Enter.



I LED gialli Zona lampeggiano rapidamente a indicare che il menu di configurazione è attivo.

2. Selezionare un valore utilizzando i pulsanti di selezione valore (2 e 4).
3. Premere Enter.
4. Salvare le modifiche apportate.

Di seguito vengono riportate le opzioni disponibili per questa funzione.

| Display | Descrizione |
|---|---|
|  | Z1 viene configurata come zona di spegnimento. Z2 e Z3 sono configurate come zone di rivelazione incendio. |
|  | Z1 e Z2 sono configurate come zone di spegnimento. Z3 è configurata come zona di rivelazione incendio. |
|  | Z1, Z2 e Z3 sono configurate come zone di spegnimento. Non sono fornite zone di rivelazione incendio. |

Impostazione locale modo solo manuale

Quando la centrale si trova nel modo solo manuale, il processo di estinzione può essere avviato solo manualmente, utilizzando l'apparato del pulsante di scarica. Gli eventi di spegnimento automatici segnalati dalle zone di rivelazione incendio sono disattivati per l'attivazione dello spegnimento.

La centrale può essere commutata alla modalità solo manuale utilizzando due metodi: il pulsante Modo manuale della centrale (locale) o un apparato di attivazione della modalità solo manuale (remoto).

Utilizzare questa opzione per configurare il metodo da utilizzare per passare alla modalità solo manuale. La configurazione predefinita è quella di utilizzare il pulsante della centrale (cioè di utilizzare il controllo locale), in modo che l'impostazione locale della modalità solo manuale sia ON.

Per ulteriori informazioni, vedere "Collegamento di un apparato esterno per il controllo in modalità solo manuale" a pagina 12.

Per configurare il controllo della modalità solo manuale:



1. Impostare il display come mostrato sotto, quindi premere Enter.



Il LED giallo Modo manuale lampeggia rapidamente a indicare che il menu di configurazione è attivo.

2. Selezionare un valore utilizzando i pulsanti di selezione valore (2 e 4).
3. Premere Enter.
4. Salvare le modifiche apportate.

Di seguito vengono riportate le opzioni disponibili per questa funzione.

| Display | Descrizione |
|---|---|
|  | La modalità solo manuale viene impostata localmente. La modalità solo manuale viene attivata dal pulsante Modo manuale sulla centrale. |
|  | La modalità solo manuale viene impostata remotamente. La modalità solo manuale viene attivata dall'apparato di attivazione della modalità solo manuale. |

Ritardo attuatore per pulsante Scarica

Utilizzare questo menu per configurare il comportamento della centrale dopo un evento di spegnimento manuale (dal pulsante di Scarica): attivare immediatamente l'attuatore o applicare il ritardo attuatore configurato per gli eventi di spegnimento automatico.

Le impostazioni predefinite sono:

- Modalità standard di base = ON
- Modalità di evacuazione di base = OF

Per configurare il ritardo attuatore per il pulsante Scarica:



1. Impostare il display come mostrato sotto, quindi premere Enter.



Il LED rosso pulsante Scarica lampeggia rapidamente a indicare che il menu di configurazione è attivo.

2. Selezionare un valore utilizzando i pulsanti di selezione valore (2 e 4).
3. Premere Enter.
4. Salvare le modifiche apportate.

Di seguito vengono riportate le opzioni disponibili per questa funzione.

| Display | Descrizione |
|---|---|
|  | Il ritardo attuatore si applica al pulsante Scarica. |
|  | Il pulsante Scarica attiva immediatamente l'attuatore (nessun ritardo). |

Scarica avvenuta

Utilizzare questo menu per configurare la modalità con cui la centrale entra nello stato di scarica attivata del mezzo di estinzione: utilizzando la conferma di scarica avvenuta o immediatamente dopo l'attivazione dell'attuatore.

L'impostazione predefinita non utilizza la conferma di scarica avvenuta: scarica avvenuta OF. Notare che con questa configurazione la centrale continua a fornire indicazioni sulla scarica avvenuta a scopo informativo (attivazione e guasti di cablaggio).

Se l'installazione richiede un segnale di scarica avvenuta vedere "Collegamento di un apparato di scarica **avvenuta**" a pagina 13 per ulteriori informazioni.

Per configurare la scarica avvenuta:

1. Impostare il display come mostrato sotto, quindi premere Enter.



Il LED rosso Scarica attivata lampeggia rapidamente a indicare che il menu di configurazione è attivo.

2. Selezionare un valore utilizzando i pulsanti di selezione valore (2 e 4).
3. Premere Enter.
4. Salvare le modifiche apportate.

Di seguito vengono riportate le opzioni disponibili per questa funzione.

| Display | Descrizione |
|---------|--|
| | Mezzo di estinzione scaricato dopo l'attivazione dell'ingresso di scarica avvenuta. |
| | Mezzo di estinzione scaricato dopo l'attivazione dell'attuatore (indicazioni di scarica avvenuta disponibili a scopo informativo). |

Funzionamento delle suonerie incendio durante un test delle zone

Utilizzare questo menu per configurare il funzionamento delle suonerie durante il test di una zona. L'impostazione predefinita per tutte le modalità di funzionamento è ON.

Per configurare il funzionamento delle suonerie durante un test delle zone:

1. Impostare il display come mostrato sotto, quindi premere Enter.

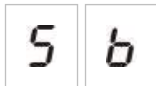

Il LED Attiva/Tacita suonerie inc. lampeggia rapidamente a indicare che il menu del funzionamento delle suonerie durante una configurazione del test delle zone è attivo.

2. Selezionare un valore utilizzando i pulsanti di selezione valore (2 e 4).
3. Premere Enter.
4. Salvare le modifiche apportate.

Di seguito vengono riportate le opzioni disponibili per questa funzione.

| Display | Descrizione |
|---------|---|
| | Il cicalino interno e le sirene suonano per 5 secondi quando viene attivato un allarme in un test delle zone. |
| | Il cicalino interno e le sirene non suonano quando viene attivato un allarme in un test delle zone. |

Riattivazione delle suonerie incendio

Utilizzare questo menu per abilitare/disabilitare la riattivazione delle suonerie. Ciò determina il funzionamento delle suonerie in caso di allarme incendio quando le suonerie sono state tacitate premendo il pulsante Attiva/Tacita suonerie inc. e viene segnalato un nuovo evento di allarme in una zona diversa. L'impostazione predefinita è ON.

Per configurare la riattivazione delle suonerie:

1. Impostare il display come mostrato sotto, quindi premere Enter.



Il LED Attiva/Tacita suonerie lampeggia rapidamente a indicare che il menu di configurazione della riattivazione suonerie è attivo.

2. Selezionare un valore utilizzando i pulsanti di selezione valore (2 e 4).
3. Premere Enter.
4. Salvare le modifiche.

Di seguito vengono riportate le opzioni disponibili per questa funzione.

| Display | Descrizione |
|---------|---|
| | Le suonerie vengono nuovamente attivate se viene segnalato un nuovo evento di allarme incendio da una zona diversa. |
| | Le suonerie non vengono nuovamente attivate se viene segnalato un nuovo evento di allarme incendio da una zona diversa. |

Tempo di disabilitazione della tacitazione suonerie incendio

Nota: Per le centrali in modalità evacuazione di base, i tempi di disabilitazione della tacitazione suonerie incendio sono ignorati.

Per evitare la tacitazione immediata delle suonerie incendio non appena viene segnalato un allarme incendio, il pulsante Attiva/Tacita suonerie inc. può essere temporaneamente disabilitato per un intervallo di tempo preconfigurato quando è stato avviato il conto alla rovescia per un ritardo suonerie incendio configurato.

Il conto alla rovescia dell'intervallo di disabilitazione ha inizio quando la centrale entra in stato di allarme incendio e viene avviato il ritardo suonerie incendio configurato.

Durante l'intervallo di disabilitazione configurato il LED Attiva/Tacita suonerie inc. è spento e le suonerie incendio non possono essere tacitate (prima dell'attivazione) premendo il pulsante Attiva/Tacita suonerie inc..

Nell'intervallo tra la fine del tempo di disabilitazione configurato e la fine del ritardo suonerie incendio configurato (quando il LED Attiva/Tacita suonerie inc. lampeggia), premendo il pulsante Attiva/Tacita suonerie inc. vengono tacitate le suonerie (prima dell'attivazione).

Un ritardo suonerie incendio configurato può essere cancellato anche quando è attivo il conto alla rovescia (e le suonerie sono attivate) premendo il pulsante Rit. suonerie inc..

Utilizzare questo menu per configurare l'intervallo di tempo durante il quale la tacitazione delle suonerie incendio è disabilitata. L'impostazione predefinita è 1 minuto.

Per configurare il tempo di disabilitazione della tacitazione suonerie incendio:

1. Impostare il display come mostrato sotto, quindi premere Enter.



Il LED Attiva/Tacita suonerie inc. lampeggia rapidamente a indicare che il menu di configurazione del tempo di disabilitazione della tacitazione suonerie incendio è attivo.

2. Selezionare un valore per il ritardo da 00 a 10 minuti utilizzando i pulsanti di selezione valore (2 e 4).
3. Premere Enter.
4. Salvare le modifiche apportate.

Configuraz. zona

Utilizzare questo menù per configurare le impostazioni delle zone per ciascuna zona inclusa nel sistema di allarme antincendio.

Per configurare la zona:

1. Impostare il display come mostrato sotto, quindi premere Enter.







2. Selezionare la zona (ad esempio la zona 1) e premere Enter.



Il LED rosso Zona lampeggia rapidamente a indicare che è attivo il menu di configurazione della zona corrispondente.

3. Selezionare un valore utilizzando i pulsanti di selezione valore (2 e 4).
4. Premere Enter.
5. Salvare le modifiche apportate.

Di seguito vengono riportate le opzioni disponibili per questa funzione.

| Display | Descrizione |
|---|--------------------------------|
|  | Fine linea passivo |
|  | Fine linea attivo |
|  | Fine linea passivo con CleanMe |
|  | Fine linea attivo con CleanMe |

Ritardo zona

Utilizzare questo menù per attivare/disattivare i ritardi delle zone per ciascuna zona inclusa nel sistema di allarme antincendio. L'impostazione predefinita è ON.

Per configurare il ritardo zona:

1. Impostare il display come mostrato sotto, quindi premere Enter.



2. Selezionare la zona (ad esempio la zona 1) e premere Enter.



Il LED di allarme Zona lampeggia rapidamente a indicare che è attivo il menu di configurazione della zona corrispondente.

3. Selezionare un valore utilizzando i pulsanti di selezione valore (2 e 4).
4. Premere Enter.
5. Salvare le modifiche apportate.

Di seguito vengono riportate le opzioni disponibili per questa funzione.

| Display | Descrizione |
|---------|--|
| | I ritardi configurati sono consentiti nella zona corrispondente. |
| | I ritardi configurati non sono consentiti nella zona corrispondente. |

Tipo di zona

Utilizzare questo menu per configurare il tipo di zona per ciascuna zona inclusa nel sistema.

Per configurare il tipo di zona:

1. Impostare il display come mostrato sotto, quindi premere Enter.



2. Selezionare la zona (ad esempio la zona 1) e premere Enter.





Il LED di guasto/esclusione/test della zona lampeggia rapidamente a indicare che è attivo il menu di configurazione della zona corrispondente.

3. Selezionare un valore utilizzando i pulsanti di selezione valore (2 e 4).

4. Premere Enter.
5. Salvare le modifiche apportate.

Di seguito vengono riportate le opzioni disponibili per questa funzione.

| Display | Descrizione |
|---|---|
|  | <p>Zona mista. La centrale distingue automaticamente tra un allarme automatico (generato da un rivelatore) e uno manuale (generato da un pulsante su cui è installata un resistore da 100 Ω).</p> <p>Questa opzione non è disponibile per le zone configurate nell'area di spegnimento.</p> |
|  | <p>Zona automatica. Tutti gli allarmi incendio sono trattati come segnalati da un rivelatore, anche se l'allarme è segnalato da un pulsante presente nella zona.</p> <p>Questa è l'opzione applicata per le zone configurate nell'area di spegnimento.</p> |
|  | <p>Zona manuale. Tutti gli allarmi incendio sono trattati come segnalati da un pulsante, anche se l'allarme è segnalato da un rivelatore presente nella zona.</p> <p>Questa opzione non è disponibile per le zone configurate nell'area di spegnimento.</p> |

Modifica delle password dei livelli utente

Utilizzare l'opzione menu corrispondente (mostrata sotto) per modificare le password predefinite dei livelli utente.

| | | |
|---|---|--|
| L | 2 | Password livello utente Operatore |
| L | b | Password livello utente Tecnico di base |
| L | A | Password livello utente Tecnico avanzato |

Per modificare le prime due cifre della password di un livello utente:

1. Impostare il display per la password del livello utente desiderato, quindi premere Enter.
2. Impostare il display come mostrato sotto, quindi premere Enter.

U P

3. Selezionare un valore utilizzando i pulsanti di selezione valore (2 e 4).
4. Premere Enter.
5. Salvare le modifiche apportate.

Per modificare le ultime due cifre della password di un livello utente:

1. Impostare il display per la password del livello utente desiderato, quindi premere Enter.
2. Impostare il display come mostrato sotto, quindi premere Enter.

L 0

3. Selezionare un valore utilizzando i pulsanti di selezione valore (2 e 4).
4. Premere Enter.
5. Salvare le modifiche apportate.

Ripristino 24 V ausiliaria

Utilizzare questo menu per attivare/disattivare l'impostazione di ripristino 24 V ausiliaria. L'impostazione predefinita è OF.

Per configurare il ripristino 24 V:

1. Impostare il display come mostrato sotto, quindi premere Enter.



2. Selezionare un valore utilizzando i pulsanti di selezione valore (2 e 4).
3. Premere Enter.
4. Salvare le modifiche apportate.

Di seguito vengono riportate le opzioni disponibili per questa funzione.

| Display | Descrizione |
|---------|---|
| | Resettando la centrale si resetta l'uscita AUX 24V. |
| | Ripristinando la centrale non si ripristina l'uscita AUX 24V. |

Configurazione, software e identificazione della scheda

Utilizzare le opzioni menu corrispondenti (riportate sotto) per visualizzare la versione software della centrale, la versione di configurazione, l'indicazione di ora e data della configurazione e il numero di serie della scheda elettronica. Per le schede di espansione è anche possibile visualizzare la versione software e il numero di serie della scheda.

Questi dettagli potrebbero essere necessari ai fini della risoluzione di eventuali problemi e in caso di ricorso all'assistenza tecnica.

| | |
|--|---------------------------------|
| | Versione software |
| | Versione configurazione |
| | Indicazione ora configurazione |
| | Indicazione data configurazione |
| | Numero seriale scheda centrale |

I menu della versione software e del numero seriale della scheda della centrale consentono di visualizzare un sottomenu che permette di selezionare l'oggetto a cui si è interessati.

| | | |
|---|---|------------------------|
| F | P | Centralina antincendio |
| n | A | Modulo A |
| n | b | Modulo B |
| n | C | Modulo C |
| n | d | Modulo D |

Configurazione della scheda di espansione

Aggiunta di una scheda di espansione

Utilizzare questo menu, disponibile nei menu di configurazione di base o avanzata, per configurare il numero delle schede di espansione installate. Il valore predefinito è 00.

Per aggiungere una scheda di espansione:

1. Impostare il display come mostrato sotto, quindi premere Enter.



Il LED Guasto/Esclus. Espans. I/U lampeggia rapidamente a indicare che il menu di configurazione del modulo è attivo.

2. Selezionare un valore utilizzando i pulsanti di selezione valore (2 e 4).
È possibile installare e configurare fino a quattro schede di espansione.
3. Premere Enter.
4. Salvare le modifiche apportate.

Configurazione della scheda di espansione

Etichette della scheda di espansione

Ai fini della configurazione le schede di espansione sono etichettate come A, B, C e D.

L'etichetta per un dato modulo viene definita dalla sua posizione (da sinistra a destra) nell'armadio della centrale. La prima scheda di espansione installata è il modulo A, la seconda il modulo B, ecc.





Per istruzioni sull'installazione vedere il foglio di installazione della scheda di espansione utilizzata.

Configurazione dei ritardi e delle funzioni della scheda di espansione

Una volta che una scheda di espansione è stata installata ed è stata aggiunta alla configurazione della centrale, nei menu di configurazione di base e avanzata vengono visualizzate le seguenti opzioni di configurazione aggiuntive.

Nota: Le opzioni di configurazione si ripetono per ciascuna delle schede di espansione installate (A, B, C e D).

Tabella 13: Opzioni di configurazione della scheda di espansione A

| Display | Descrizione | Valore |
|---|---------------------------|-------------------|
|  | Funzionamento modulo A | Da 01 a 96 |
|  | | |
|  | Ritardo uscita 1 modulo A | Da 00 a 10 minuti |
|  | | |
|  | Ritardo uscita 2 modulo A | Da 00 a 10 minuti |
|  | | |
|  | Ritardo uscita 3 modulo A | Da 00 a 10 minuti |
|  | | |
|  | Ritardo uscita 4 modulo A | Da 00 a 10 minuti |
|  | | |

Funzionamento della scheda di espansione

Utilizzare questo menu per configurare il funzionamento della scheda di espansione. Il valore predefinito è 41. Per i preset disponibili, vedere la sezione “Funzioni della scheda di espansione” a pagina 78.

Per configurare il funzionamento della scheda di espansione:

1. Impostare il display come mostrato sotto, quindi premere Enter.



Il LED Guasto/Esclus. expans. I/U sull'interfaccia della centrale e il LED di accensione sulla scheda di espansione lampeggiano rapidamente a indicare che è attivo il menu di configurazione del funzionamento della scheda.

2. Selezionare un valore compreso tra 01 e 96 utilizzando i pulsanti di selezione valore (2 e 4).
3. Premere Enter.
4. Salvare le modifiche apportate.

Ritardo uscita della scheda di espansione

Utilizzare questo menu per configurare un ritardo uscita della scheda di espansione fino a 10 minuti dove la funzione è disponibile.

Per configurare un ritardo uscita della scheda di espansione:

1. Per l'uscita 1 sulla scheda di espansione A, impostare il display come mostrato sotto, quindi premere Enter.



Il LED Guasto/Esclus. expans. I/U sulla centrale e il LED di attivazione sulla scheda di espansione lampeggiano rapidamente a indicare che è attivo il menu del ritardo.

2. Selezionare un valore compreso tra 00 e 10 minuti utilizzando i pulsanti di selezione valore (2 e 4).
3. Premere Enter.
4. Ripetere i passaggi da 1 a 3 secondo necessità per ciascuna uscita (da 1 a 4) su ciascun modulo installato (A, B, C e D) laddove è richiesto un ritardo.
5. Salvare le modifiche apportate.

Messa in servizio

Prima di mettere in servizio la centrale

Prima di mettere in servizio la centrale, accertarsi:

- Che la centrale sia stata installata correttamente.
- Che l'alimentazione di rete sia 110 V CA o 240 V CA, sia collegata correttamente e sia conforme ai requisiti descritti in "Collegamento dell'alimentazione di rete" a pagina 18.
- Che non siano presenti cortocircuiti o interruzioni di circuito in nessuna delle zone.
- Che tutte le zone dispongano della corretta terminazione di fine linea come descritto in "Terminazione delle zone" a pagina 9.
- Che tutti gli apparati di spegnimento (con attenzione speciale all'attuatore di spegnimento) siano correttamente installati come nella sezione "Collegamenti" a pagina 7. Accertarsi che la polarità sia corretta e che sia installato il fine linea corretto se necessario.

Nota: Rispettare la polarità dell'uscita dell'attuatore di spegnimento al fine di garantire un funzionamento corretto.

AVVERTENZA: Rischio di morte o lesioni gravi. Verificare la supervisione della linea (per i guasti di interruzione di circuito e cortocircuito) e la funzione di attivazione *prima* di collegare il mezzo di estinzione all'attuatore.

- Che eventuali apparecchiature opzionali siano collegate correttamente. Ciò include apparati di rivelazione incendio, trasmissione incendio, relè di allarme e guasto, ecc..
- Che le batterie siano collegate correttamente e siano conformi a tutti i requisiti descritti in "Collegamento delle batterie" a pagina 19.
- Che tutta la configurazione del sistema sia conforme alla modalità di funzionamento corrispondente e alle normative locali.

Messa in servizio della centrale

Una volta controllata l'installazione, tutte le connessioni e la configurazione come descritto sopra, la centrale può essere alimentata.

Avviamento normale

Dopo avere acceso la centrale, lo stato normale (standby) viene indicato come segue:

- Il LED Alimentazione è acceso fisso
- Il LED Rit. suonerie inc. è acceso fisso (se è stato configurato e abilitato un ritardo)
- Il LED Ritardo trasm. incendio è acceso fisso (se è stato configurato e abilitato un ritardo)

Se si accendono altri LED, verificare attentamente l'intero impianto prima di continuare.

Avviamento a seguito di guasto

Conformemente a EN 54-2, la centrale utilizza una sequenza di avviamento speciale che viene utilizzata a seguito del rilevamento di un guasto interno.

Ciò viene indicato come segue:

- Il LED di segnalazione guasti generale lampeggia rapidamente
- Il LED Guasto di sistema lampeggia lentamente

Quando ciò si verifica:

1. Immettere la password del livello utente Operatore.
2. Premere il pulsante di ripristino per ripristinare la centrale.

Se lo stato di guasto persiste, la centrale interrompe la sequenza di avviamento e il LED Guasto di sistema si accende.

Se ciò si verifica, controllare tutte le connessioni e la configurazione della centrale come descritto in "Prima di mettere in servizio la centrale" a pagina 58.

Avviamento a batterie

Per alimentare la centrale tramite batterie, premere il pulsante di avvio batterie sulla scheda della centrale (contrassegnato come BAT. START, vedere Figura 16 a pagina 60). Mantenere premuto il pulsante per circa 5 secondi.

Figura 16: Pulsante avviamento batterie

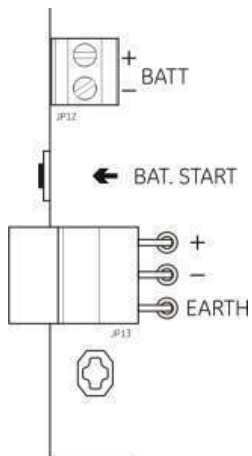

Test di funzionamento

Creare un cortocircuito e un'interruzione di circuito in ciascuna zona per verificare la segnalazione guasti per entrambi i tipi di guasto.

Se disponibile, attivare un pulsante incendio per verificare la segnalazione allarmi incendio manuale. La centrale dovrebbe annullare qualsiasi ritardo configurato e attivare immediatamente i dispositivi di notifica degli allarmi e la trasmissione incendio (laddove applicabile).

Attivare un rivelatore antincendio per verificare la segnalazione degli allarmi automatica. La centrale dovrebbe attivare qualsiasi ritardo configurato e attivare immediatamente i dispositivi di notifica degli allarmi e la trasmissione incendio (laddove applicabile) una volta trascorso l'intervallo del ritardo.

Verificare la funzionalità di spegnimento senza collegare il mezzo di estinzione all'attuatore. Verificare le seguenti funzioni:

- Attivazione manuale (pulsante Scarica) e automatica (rivelatori delle zone di spegnimento) dello spegnimento
- Imposizione di emergenza di pulsanti manuali (pulsante di sospensione e pulsante di annullamento)
- Suonerie di attivazione spegnimento
- Controllo remoto solo manuale e monitoraggio delle porte di sicurezza (se disponibile)
- Ritardo attivazione attuatore
- Le suonerie di scarica attivata e i pannelli o i segnali ottici di avviso vengono attivati dal segnale di scarica avvenuta (se configurato)

Utilizzando un multimetro, verificare che il relè di guasto si attivi quando viene segnalato un guasto e che il relè di allarme incendio si attivi quando viene segnalato un allarme incendio.

Tempi di risposta

Di seguito vengono riportati i tempi di risposta per gli eventi standard.

Tabella 14: Tempi di risposta per gli eventi standard

| Evento | Tempo di risposta |
|------------------------------------|--------------------------|
| Allarme | Meno di 3 secondi |
| Attivazione ingresso | Meno di 3 secondi |
| Guasto pulsante Sospensione | Meno di 2 secondi |
| Guasto pulsante Annullamento | Meno di 2 secondi |
| Altri guasti di ingresso | Meno di 3 secondi |
| Guasto attuatore | Meno di 30 secondi |
| Guasto pannello ottico | Meno di 30 secondi |
| Guasto zona | Meno di 30 secondi |
| Guasto suonerie | Meno di 30 secondi |
| Guasto Trasm. inc. | Meno di 30 secondi |
| Guasto terra | Meno di 100 secondi |
| Guasto caricabatterie | Meno di 100 secondi |
| Guasto batterie assenti | Meno di 3 minuti |
| Guasto alimentazione di rete | Meno di 3 minuti |
| Guasto batt. scar. | Meno di 100 secondi |
| Guasto fusibile/protezione | Meno di 3 minuti |
| Guasto sistema | Meno di 100 secondi |
| Guasto resistenza elevata batteria | Meno di 4 ore |

Capitolo 4

Manutenzione

Sintesi

Questo capitolo contiene informazioni sulla manutenzione del sistema e delle sue batterie.

Indice

| | |
|-----------------------------|----|
| Manutenzione del sistema | 64 |
| Manutenzione trimestrale | 64 |
| Manutenzione annuale | 64 |
| Pulizia della centrale | 64 |
| Manutenzione delle batterie | 65 |

Manutenzione del sistema

Eeguire le seguenti attività di manutenzione al fine di accertarsi che il sistema di allarme antincendio e spegnimento funzioni correttamente e sia conforme a tutte le norme europee richieste.

AVVERTENZA: Rischio di morte o lesioni gravi. Scollegare l'attuatore del mezzo di estinzione dalla centrale *prima* di inviare il comando di test dell'uscita attuatore. Quando si conferma il comando di test, l'uscita attuatore viene attivata immediatamente.

Nota: Prima di effettuare un test, accertarsi che la trasmissione incendio (se configurata) sia esclusa o che i vigili del fuoco siano stati informati.

Manutenzione trimestrale

Nel corso di tale ispezione deve essere verificato almeno un dispositivo per zona e ci si deve accertare che la centrale risponda a tutti gli eventi di guasto e di allarme del sistema. Devono inoltre essere controllati l'alimentatore della centrale e la tensione della batteria.

Manutenzione annuale

Nel corso dell'ispezione devono essere verificati tutti i dispositivi del sistema e ci si deve accertare che la centrale risponda a tutti gli eventi di guasto e di allarme. Eeguire un'ispezione a vista di tutte le connessioni elettriche, accertandosi che siano saldamente fissate, che non abbiano subito danni e che siano adeguatamente protette.

Pulizia della centrale

Mantenere puliti l'esterno e l'interno della centrale. Pulire periodicamente l'esterno con un panno umido. Non utilizzare prodotti contenenti solventi per pulire la centrale. Non utilizzare prodotti liquidi per pulire l'interno.

Manutenzione delle batterie

Batterie compatibili

La centrale richiede due batterie con accumulatori al piombo sigillate ricaricabili da 12 V, 7,2 o 12 Ah. Di seguito vengono mostrate le batterie compatibili.

Tabella 15: Batterie compatibili

| | |
|--------------|--|
| 12 V, 7,2 Ah | BS127N Fiamm FG20721/2 Yuasa NP7-12 |
| 12 V, 12 Ah | BS130N Fiamm FG21201/2 Yuasa NP12-12 |

Risoluzione dei problemi relativi alle batterie

I guasti relativi all'alimentazione tramite batterie sono indicati da un LED di guasto alimentatore lampeggiante. Se questo LED lampeggia, verificare che:

- I cavi delle batterie siano in buone condizioni
- I cavi delle batterie siano collegati saldamente e correttamente sulla batteria e sulla scheda della centrale

Se i cavi sono in buone condizioni e tutte le connessioni sono corrette, è necessario sostituire immediatamente le batterie.

Sostituzione delle batterie

Le batterie devono essere sostituite periodicamente secondo le raccomandazioni del loro fabbricante. La durata utile delle batterie è di circa quattro anni. Evitare di farle scaricare completamente. Utilizzare sempre le batterie sostitutive consigliate.

Per sostituire le batterie:

1. Scollegare e rimuovere le batterie esistenti dall'armadio.
2. Installare e collegare le batterie sostitutive utilizzando il ponticello fornito, facendo attenzione a rispettare la polarità.
3. Smaltire le batterie come richiesto dalle normative o dai regolamenti locali.

Capitolo 5

Specifiche tecniche

Sintesi

In questo capitolo vengono fornite le specifiche tecniche relative alla centrale.

Indice

Specifiche delle zone 68

Specifiche degli ingressi e delle uscite 69

Specifiche dell'alimentatore 71

Specifiche meccaniche e ambientali 73

Specifiche delle zone

Tabella 16: Specifiche generali delle zone

| | |
|---------------------------------|--|
| Tensione di uscita zona | 22 V CC nominale 24 V CC max. 18 V CC min. |
| Consumo corrente (per zona) | |
| Standby (con 32 rivelatori) | 2,6 mA max. |
| Standby (con fine linea) | 7,4 mA max. |
| Standby (con fine linea) | 4,6 mA nominale |
| Cortocircuito | 55 mA max. |
| Allarme | 65 mA max. |
| Configurazione zona predefinita | Fine linea passivo |
| Terminazione zona | Resistenza di fine linea da 4,7 k Ω , 5%, 1/4 W |
| Numero di rivelatori per zona | |
| Aritech serie Dx700 | 20 max. |
| Altri rivelatori | 32 max. [1][2] |
| Numero di pulsanti per zona | 32 max. [1] |

[1] O come definito dalle norme locali.

[2] Purché i rivelatori soddisfino le specifiche di zona richieste ivi fornite.

Tabella 17: Specifiche delle zone miste

| | |
|---|--------------------------------|
| Resistenza (per zona) | 40 Ω max. |
| Capacità (per zona) | 500 nF max. |
| Impedenza nominale | |
| Rivelatore | Da 160 a 680 Ω \pm 5% |
| Pulsante | 100 Ω \pm 5% |
| Range di riferimento allarme rivelatore | |
| Tensione zona | Da 6,5 a 14 V |
| Impedenza zona | Da 145 a 680 Ω |
| Range di riferimento allarme pulsante | |
| Tensione zona | Da 3 a 6,5 V |
| Impedenza zona | Da 75 a 144 Ω |
| Range di riferimento cortocircuito | |
| Tensione zona | < 3 V |
| Impedenza zona | < 55 Ω |
| Range di riferimento circuito aperto | |
| Impedenza zona | > 8 k Ω |
| Assorbimento corrente dispositivo zona | \leq 2,6 mA |

Tabella 18: Specifiche delle zone manuali e automatiche

| | |
|-----------------------|--------------------------------|
| Resistenza (per zona) | 55 Ω max. |
| Capacità (per zona) | 500 nF max. |
| Impedenza nominale | Da 100 a 680 Ω \pm 5% |

| | |
|---|----------------------|
| Range di riferimento allarme rivelatore | |
| Tensione zona | Da 3 a 14 V |
| Impedenza zona | Da 75 a 680 Ω |
| Range di riferimento cortocircuito | |
| Tensione zona | < 3 V |
| Impedenza zona | < 55 Ω |
| Range di riferimento circuito aperto | |
| Impedenza zona | > 8 k Ω |
| Assorbimento corrente dispositivo zona | \leq 2,6 mA |

Specifiche degli ingressi e delle uscite

Tabella 19: Specifiche degli ingressi

| | |
|---|---|
| Numero di ingressi | 8 |
| Allocazione ingressi predefinita | |
| IN1 (supervisionato) | Pulsante scarica mezzo di estinzione |
| IN2 (supervisionato) | Pulsante sospensione mezzo di estinzione |
| IN3 (supervisionato) | Pulsante annullamento mezzo di estinzione |
| IN4 (non supervisionato) | Controllo modalità solo manuale |
| IN5 (supervisionato) | Indicazione bassa pressione |
| IN6 (supervisionato) | Scarica avvenuta |
| IN7 (supervisionato) | Monitoraggio porte di sicurezza |
| IN8 (non supervisionato) | Ripristino remoto |
| Fine linea ingresso predefinito (solo ingressi supervisionati) | Fine linea passivo 15 k Ω 5% ¼ W |
| Valori resistenza ingressi non supervisionati | |
| Valore ingressi attivazione | \leq 9 k Ω \pm 10% |
| Valore ingressi disattivazione | > 9 k Ω \pm 10% |
| Valori resistenza ingressi supervisionati | |
| Cortocircuito | \leq 62 Ω |
| Attivo | > Da 62 Ω a 8 k Ω |
| Guasto alta impedenza | > Da 8 k Ω a 10 k Ω |
| Standby | > Da 10 k Ω a 21 k Ω |
| Interruzione di circuito | > 21 k Ω |
| Corrente ingresso centrale | |
| Standby (con fine linea) | 1,2 mA nominale |
| Attivato | 5,3 mA max. |
| Interruzione di circuito | 100 μ A nominale |
| Cortocircuito | 5,75 mA max. |
| Valori impedenza ingresso bassa pressione | |
| Configurato come normalmente chiuso | Standby: > Da 62 Ω a 8 k Ω Bassa pressione: > Da 10 k Ω a 21 k Ω |
| Configurato come normalmente aperto | Bassa pressione: > Da 62 Ω a 8 k Ω Standby > Da 10 k Ω a 21 k Ω |

Tabella 20: Specifiche delle uscite

| | |
|---|---|
| Numero di uscite | 8 |
| Funzionalità delle uscite: | |
| OUT1 (non supervisionata) | Pulsante di sospensione |
| OUT2 (non supervisionata) | Pulsante di annullamento |
| OUT3 (non supervisionata) | Modo solo manuale |
| OUT4 (non supervisionata) | Scarica attivata |
| OUT5 (supervisione standard) | Suonerie incendio |
| OUT6 (supervisione standard) | Suonerie spegnimento |
| OUT7 (supervisione standard) | Pannelli o segnali ottici di avviso del mezzo di estinzione scaricato |
| OUT8 (supervisione fine linea di spegnimento) | Attuatore |
| Uscite EOL (fine linea) | |
| Da OUT1 a OUT4 | Non richiesto |
| Da OUT5 a OUT7 | Resistenza di fine linea da 15 K Ω 1/4 W |
| OUT8 | Scheda di fine linea 2010EXT-EOL |
| Uscite non supervisionate | |
| Numero di uscite | 4 (da OUT1 a OUT4) |
| Tipo di uscita | Interruttore privo di tensione (isolamento galvanico) |
| Uscita inattiva | Interruzione di circuito |
| Uscita attiva | Cortocircuito |
| Potenza nominale (quando accesa) | 2 A max. a 30 V CC |
| Uscite supervisionate standard | |
| Numero di uscite | 3 (da OUT5 a OUT7) |
| Tipo di uscita | uscita supervisionata 24 V CC |
| Uscita inattiva | Da -10 a -13 V CC (supervisione inversione polarità) |
| Uscita attiva | Da 21 a 28 V CC (24 V CC nominale) |
| Potenza nominale (quando attiva) | 500 mA max. a 25 $^{\circ}$ C 385 mA max. a 40 $^{\circ}$ C |
| Potenza nominale avviamento | Corrente di avvio 1,35 A (t \leq 10,5 ms) a -5 $^{\circ}$ C Corrente di avvio 1,47 A (t \leq 8,75 ms) a +25 $^{\circ}$ C Corrente di avvio 1,57 A (t \leq 7,70 ms) a +50 $^{\circ}$ C |
| Specifiche uscita attuatore | |
| Numero di uscite | 1 (OUT8) |
| Tipo di uscita | uscita supervisionata 24 V CC |
| Uscita inattiva | Da -10 a -13 V CC (supervisione inversione polarità) |
| Uscita attiva | Da 21 a 28 V CC (24 V CC nominale) |
| Potenza nominale (quando attiva) | 750 mA max. a 25 $^{\circ}$ C 650 mA max. a 40 $^{\circ}$ C |
| Potenza nominale avviamento | Corrente di avvio 2,63 A (t \leq 10,5 ms) a -5 $^{\circ}$ C Corrente di avvio 2,50 A (t \leq 9,86 ms) a 25 $^{\circ}$ C Corrente di avvio 2,38 A (t \leq 8,73 ms) a 50 $^{\circ}$ C |
| Uscita relè allarme | |
| Numero di contatti privi di potenziale | 2 (normalmente aperto NA e normalmente chiuso NC) |
| Potenza nominale (quando attiva) | 2 A max. a 30 V CC |

| | |
|--|---|
| Uscita relè guasto | |
| Numero di contatti privi di potenziale | 2 (normalmente aperto NA e normalmente chiuso NC) |
| Potenza nominale (quando attiva) | 2 A max. a 30 V CC |
| Uscita attiva (eccitata) | Nessun guasto (corto tra i contatti C e NA) |
| Uscita 24 V CC ausiliaria | |
| Tensione uscita | Da 21 a 28 V CC (24 V CC nominale) |
| Corrente di uscita | 250 mA max. |

Specifiche dell'alimentatore

Tabella 21: Specifiche dell'alimentazione di rete

| | |
|-----------------------------------|---------------------------------|
| Tensione di funzionamento | 110 V CA/60 Hz o 240 V CA/50 Hz |
| Corrente nominale | |
| 110 V CA | 3,15 A |
| 240 V CA | 1,5 A |
| Tolleranza variazione di tensione | +10% / -15% |
| Fusibile di rete | |
| 110 V CA | T 3,15 A 250 V |
| 240 V CA | T 2 A 250 V |

Tabella 22: Specifiche dell'alimentazione 24 V CC

| | |
|-----------------------------------|------------|
| Tensione CC | 24 V |
| Corrente nominale | 4 A |
| Range corrente | Da 0 a 4 A |
| Potenza nominale | 100 W |
| Tolleranza variazione di tensione | ±2% |

Tabella 23: Specifiche di batterie e caricabatterie

| | |
|---------------------------------------|--------------------------------------|
| Batterie | 2 × 7,2 Ah o 2 × 12 Ah |
| Tipo batteria | Sigillata con accumulatori al piombo |
| Tensione caricabatterie | 27,3 V a 20°C -36 mV/°C |
| Corrente di carica della batteria | 0,7 A max |
| Livello tensione fuori servizio | < 22,75 V |
| Livello tensione nessun funzionamento | < 21 V |

Tabella 24: Consumo di corrente della scheda di espansione [1]

| | |
|---|--|
| Numero di schede di espansione | Max 4. |
| Specifiche uscita 2010-1-SB | |
| Numero di uscite | 4 (da OUT1 a OUT4) |
| Tipo di uscita | Uscita supervisionata 24 V CC |
| Uscita inattiva | Da -10 a -13 V CC (supervisione inversione polarità) |
| Uscita attiva | Da 21 a 28 V CC (24 V CC nominale) |
| Potenza nominale (quando attiva) | 250 mA max. |
| Consumo di corrente (standby) | 15 mA a 24 V CC |
| Potenza nominale modalità alimentazione interna | 300 mA max. per tutte le schede di espansione |
| Potenza nominale modalità alimentazione esterna | 1 A max per scheda di espansione |
| Specifiche uscita 2010-1-RB | |
| Numero di uscite | 4 (da OUT1 a OUT4) |
| Tipo di uscita | Relè privo di tensione |
| Numero di contatti privi di potenziale | 2 (normalmente aperto NA e normalmente chiuso NC) |
| Potenza nominale (quando attiva) | 2 A max. a 30 V CC |
| Consumo di corrente (standby) | 15 mA a 24 V CC |
| Consumo di corrente (attiva) | 50 mA (tutte le uscite) a 24 V CC |

[1] Scheda di espansione opzionale non fornita con la centrale.

Tabella 25: Specifiche delle apparecchiature di alimentazione per EN 54-4

| | |
|--|-------------|
| Consumo di corrente (I _{min}) [1] | Min. 0.05 A |
| Consumo di corrente in standby (I _{min a}) | 0,39 A max. |
| Consumo di corrente in allarme (I _{max b}) | 2,78 A max. |

[1] Tutte le zone e gli ingressi in standby, nessuna uscita attivata, nessuna scheda di espansione attivata, nessuna alimentazione 24 V ausiliaria utilizzata e batterie completamente cariche.

Specifiche meccaniche e ambientali

Tabella 26: Specifiche meccaniche

| | |
|---|---|
| Dimensioni dell'armadio senza coperchio | 421 × 100 × 447 mm |
| Peso senza batterie | 3,9 kg |
| Numero di fori per cavi | 20 x Ø 20 mm nella parte superiore dell'armadio 2 x Ø 20 mm nella parte inferiore dell'armadio 26 x Ø 20 mm nella parte posteriore dell'armadio |
| Grado di protezione IP | IP30 |

Tabella 27: Specifiche ambientali

| | |
|-------------------------------|----------------------------|
| Classe ambientale | Classe A |
| Temperatura di funzionamento | da -5 a +40°C |
| Temperatura di stoccaggio | da -20 a +70°C |
| Umidità relativa | da 10 a 95% senza condensa |
| Specifiche di classificazione | 3K5 di IEC 60721-3-3 |

Figura 17: Armadietto della centrale senza coperchio



Figura 18: Armadietto della centrale con coperchio



Appendice A

Preset di configurazione

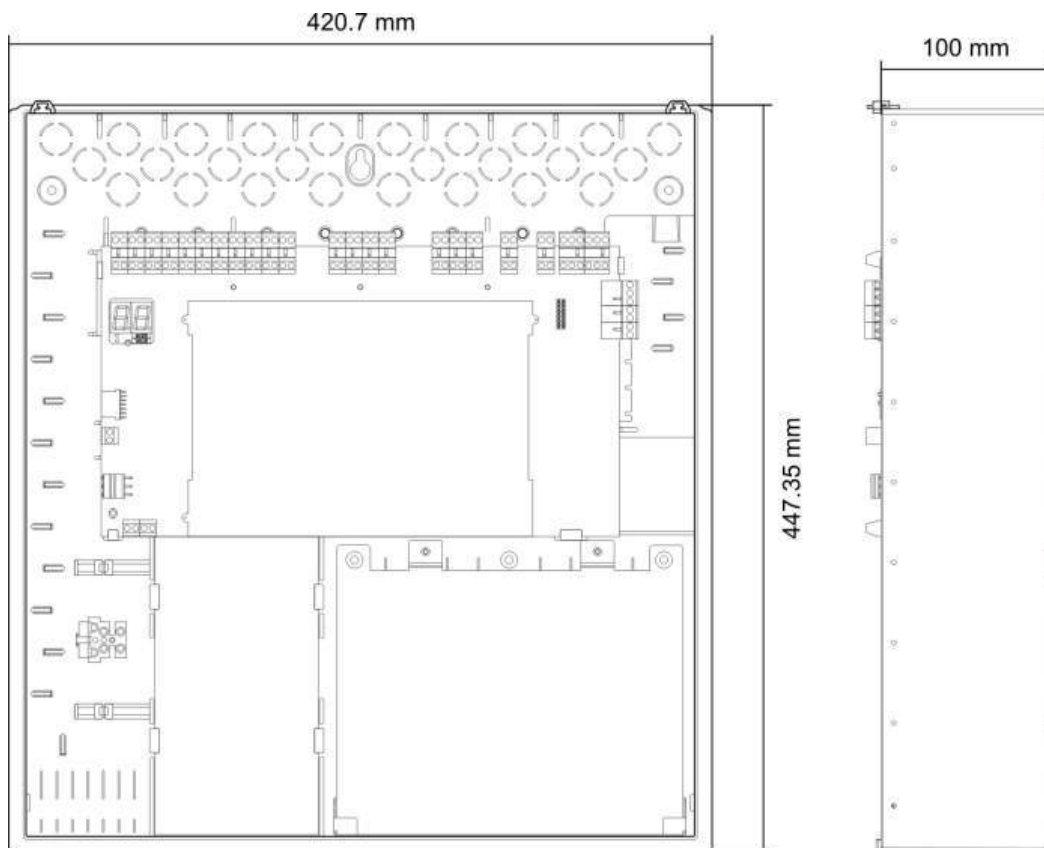
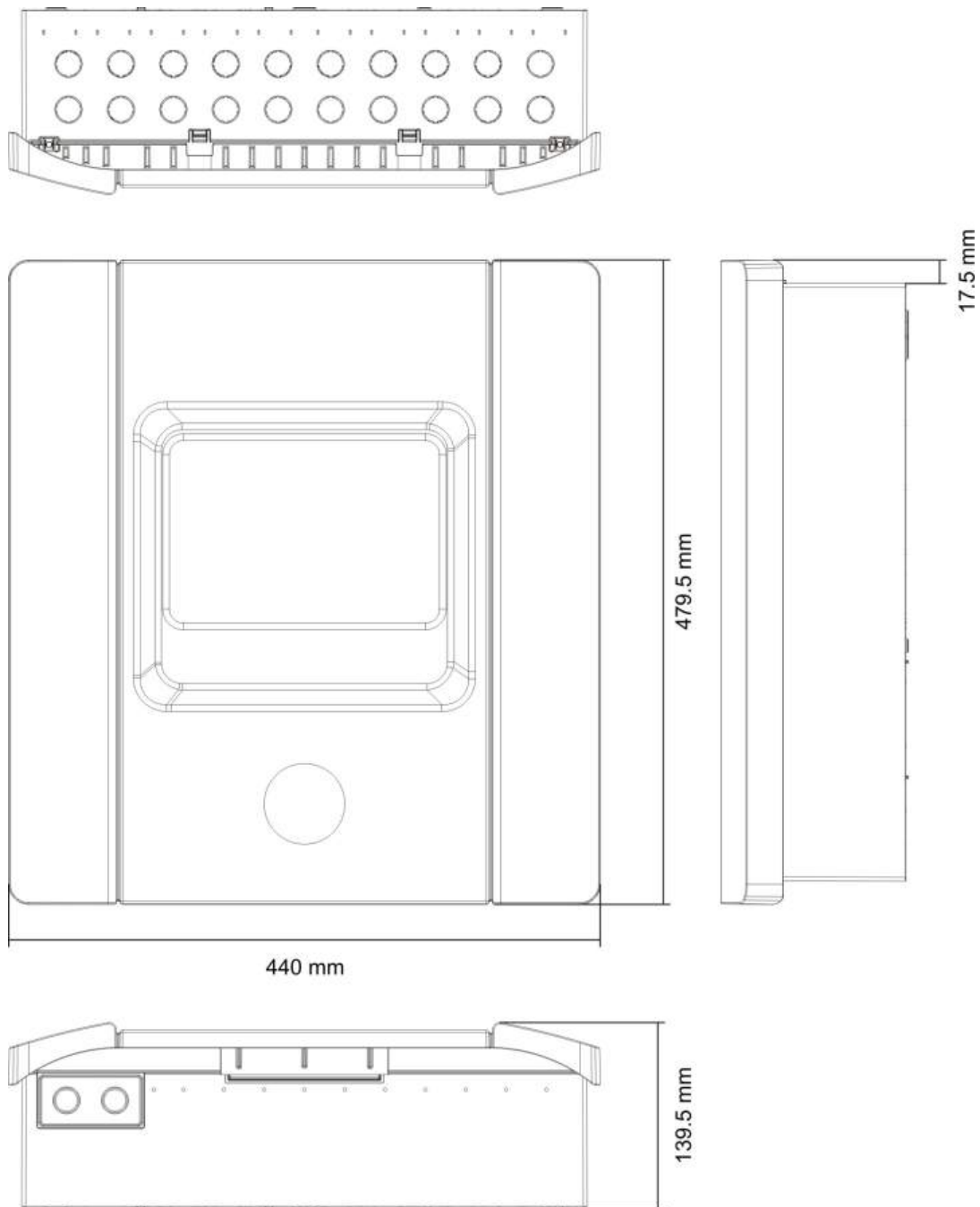
Sintesi

Questa sezione include informazioni dettagliate sui preset di configurazione della modalità di funzionamento e della scheda di espansione.

Indice

Configurazione degli ingressi e delle uscite 76

Ritardi predefiniti 76

Modalità di configurazione di base 77

 Modalità standard di base 77

 Modalità di evacuazione di base 77

Funzioni della scheda di espansione 78

Configurazione degli ingressi e delle uscite

Tabella 28: Ingressi e uscite

| | | |
|------|---|----------------------|
| IN1 | Pulsante Scarica | Supervisione |
| IN2 | Dispositivo manuale di sospensione | Supervisione |
| IN3 | Dispositivo manuale di annullamento | Supervisione |
| IN4 | Attivazione modo solo-manuale | Nessuna supervisione |
| IN5 | Indicazione bassa pressione | Supervisione |
| IN6 | Scarica avvenuta | Supervisione |
| IN7 | Monitoraggio guasti porte di sicurezza | Supervisione |
| IN8 | Ripristino remoto | Nessuna supervisione |
| OUT1 | Dispositivo manuale di sospensione | Nessuna supervisione |
| OUT2 | Dispositivo manuale di annullamento | Nessuna supervisione |
| OUT3 | Modo solo manuale | Nessuna supervisione |
| OUT4 | Mezzo di estinzione scaricato | Nessuna supervisione |
| OUT5 | Suonerie incendio | Supervisione |
| OUT6 | Suonerie di spegnimento | Supervisione |
| OUT7 | Pannelli o segnali ottici di avviso del mezzo di estinzione scaricato | Supervisione |
| OUT8 | Attuatore | Supervisione |

Ritardi predefiniti

Tabella 29: Configurazione dei ritardi predefiniti

| | |
|-----------------------------|------------|
| Rit. suonerie inc. | 0 |
| Ritardo trasm. incendio [1] | 0 |
| Ritardo zona | On |
| Ritardo scarica attivata | 10 secondi |

[1] Richiede l'installazione della scheda di espansione 2010-1-SB (non fornita).

Modalità di configurazione di base

Modalità standard di base

Non è possibile attivare manualmente le suonerie incendio in questa modalità di funzionamento (le suonerie incendio vengono attivate solo se è presente un allarme incendio).

Il ritardo attuatore configurato viene applicato quando viene attivato il pulsante Scarica.

Tabella 30: Preset e caratteristiche delle zone

| Preset | Descrizione zona | Rivelazione zona |
|--------|----------------------------|--|
| 01 | Passiva | Z1 e Z2 automatiche, per evento di spegnimento Z3 mista, per rivelazione incendio |
| 02 | Passiva, CleanMe abilitata | Z1 e Z2 automatiche, per evento di spegnimento Z3 mista, per rivelazione incendio |

Modalità di evacuazione di base

Le suonerie incendio possono essere attivate manualmente al livello utente Operatore in questa modalità di funzionamento (non è necessario un allarme incendio).

L'attuatore viene attivato immediatamente quando viene attivato il pulsante Scarica.

Tabella 31: Preset e caratteristiche delle zone

| Preset | Descrizione zona | Rivelazione zona |
|--------|----------------------------|--|
| 04 | Passiva | Z1 e Z2 automatiche, per evento di spegnimento Z3 mista, per rivelazione incendio |
| 05 | Passiva, CleanMe abilitata | Z1 e Z2 automatiche, per evento di spegnimento Z3 mista, per rivelazione incendio |

Funzioni della scheda di espansione

Tabella 32: Funzioni della scheda di espansione

| Preset | Stato ON | Uscita | Rit. |
|---------------|------------------|---------------|-------------|
| 01 | Allarme Z1 | 1 | Sì |
| | Allarme Z2 | 2 | Sì |
| | Allarme Z3 | 3 | Sì |
| 05 | Allarme Z1 | 1 | Sì |
| | | 2 | Sì |
| | Allarme Z2 | 3 | Sì |
| | | 4 | Sì |
| 06 | Allarme Z3 | 1 | Sì |
| | | 2 | Sì |
| 22 | Allarme Z1 e Z2 | 1 | Sì |
| | | 2 | Sì |
| | Allarme Z2 e Z3 | 3 | Sì |
| | | 4 | Sì |
| 23 | Allarme Z1 o Z2 | 1 | Sì |
| | | 2 | Sì |
| | Allarme Z2 o Z3 | 3 | Sì |
| | | 4 | Sì |
| 24 | Allarme incendio | 1 | No |
| | | 2 | No |
| | | 3 | No |
| | | 4 | No |
| 25 | Guasto | 1 | No |
| | | 2 | No |
| | | 3 | No |
| | | 4 | No |
| 26 | Allarme incendio | 1 | No |
| | | 2 | No |
| | Guasto | 3 | No |
| | | 4 | No |
| 27 | Allarme incendio | 1 | No |
| | Guasto | 2 | No |
| | Cicalino ON | 3 | No |
| | Ripristino ON | 4 | No |

| Preset | Stato ON | Uscita | Rit. |
|--------|--|--------|------|
| 29 | Guasto [1] | 1 | No |
| | | 2 | No |
| | | 3 | No |
| | | 4 | No |
| 30 | Allarme incendio | 1 | No |
| | | 2 | No |
| | Guasto [1] | 3 | No |
| | | 4 | No |
| 31 | Allarme incendio | 1 | No |
| | Guasto [1] | 2 | No |
| | Cicalino ON | 3 | No |
| | Ripristino ON | 4 | No |
| 33 | Cicalino ON | 1 | No |
| | | 2 | No |
| | Ripristino ON | 3 | No |
| | | 4 | No |
| 41 | Allarme incendio | 1 | Sì |
| | Attivazione dello spegnimento | 2 | Sì |
| | Pre-attivazione dello spegnimento | 3 | Sì |
| | Mezzo di estinzione scaricato | 4 | Sì |
| 42 | Sospensione ON | 1 | Sì |
| | Annullamento ON | 2 | Sì |
| | Modo solo manuale | 3 | Sì |
| | Modo manuale-automatico | 4 | Sì |
| 43 | Attivazione spegnimento disabilitata | 1 | Sì |
| | Guasto bassa pressione | 2 | Sì |
| | Guasto porte di sicurezza | 3 | Sì |
| | Scarica avvenuta ON | 4 | Sì |
| 44 | Attivazione dello spegnimento | 1 | Sì |
| | | 2 | Sì |
| | Mezzo di estinzione scaricato | 3 | Sì |
| | | 4 | Sì |
| 45 | Suonerie incendio [2] | 1 | Sì |
| | Suonerie di spegnimento [2] | 2 | Sì |
| | Avviso ottico di mezzo di estinzione scaricato [2] | 3 | Sì |
| | Attuatore ON [2] | 4 | Sì |

| Preset | Stato ON | Uscita | Rit. |
|---------------|--|---------------|-------------|
| 80 | Trasmissione incendio ON | 1 | No |
| | | 2 | No |
| | | 3 | No |
| | | 4 | No |
| 90 | Suonerie incendio ON | 1 | No |
| | | 2 | No |
| | Suonerie spegnimento ON [3] | 3 | No |
| | | 4 | No |
| 91 | Suonerie incendio ON | 1 | No |
| | | 2 | No |
| | | 3 | No |
| | | 4 | No |
| 92 | Suonerie spegnimento ON | 1 | No |
| | | 2 | No |
| | | 3 | No |
| | | 4 | No |
| 96 | Suonerie attivazione spegnimento ON [3] | 1 | No |
| | | 2 | No |
| | Suonerie scarica mezzo di estinzione attivata ON [3] | 3 | No |
| | | | |

[1] Modalità sicurezza positiva (l'uscita è attiva quando non sono presenti guasti).

[2] I guasti e le opzioni di disabilitazione sono collegati alle indicazioni della scheda di espansione.

[3] I guasti sono segnalati dal LED delle suonerie di spegnimento. L'uscita si attiva continuamente e il tono (per l'attivazione o la scarica avvenuta) deve essere fornito e configurato nell'apparato della suoneria.

Appendice B

Informazioni sulle normative

Sintesi

Questa sezione include informazioni sulle normative relative alla centrale.

Indice

Norme europee 82

Norme europee

Norme europee per i dispositivi di controllo e segnalazione di incendi

Queste centrali sono state progettate conformemente alle norme europee EN 54-2, EN 54-4 e EN 12094-1.

Tutti i modelli ottemperano inoltre ai seguenti requisiti opzionali EN 54-2 e EN 12094-1:

Tabella 33: Requisiti opzionali EN 54-2

| Opzione | Descrizione |
|---------|---|
| 7.8 | Uscita per apparati di allarme antincendio [1] |
| 7.9.1 | Uscita per apparecchiature di trasmissione incendio [2] |
| 7.11 | Ritardi di uscita |
| 8.4 | Perdita complessiva di alimentazione |
| 10 | Condizione di test |

[1] Gli ingressi e le uscite sulla scheda I/U di espansione 2010-1-SB opzionale *non* supportano il requisito opzionale della clausola 7.8 della EN 54-2 e non devono essere utilizzati per apparati di allarme incendio.

[2] Richiede l'installazione della scheda di espansione 2010-1-SB (non fornita).

Tabella 34: Requisiti opzionali EN 12094-1

| Opzione | Descrizione |
|---------|--|
| 4.17 | Ritardo scarica del mezzo di estinzione |
| 4.18 | Indicazione di scarica avvenuta |
| 4.19 | Monitoraggio dello stato dei componenti |
| 4.20 | Dispositivo di sospensione di emergenza (modalità A o B) |
| 4.23 | Modalità manuale |
| 4.24 | Attivazione di segnali ad apparecchiature interne al sistema |
| 4.26 | Attivazione di segnali ad apparecchiature esterne al sistema |
| 4.27 | Dispositivo di annullamento di emergenza |
| 4.30 | Attivazione di apparati di allarme con segnali diversi |

Norme europee per la sicurezza elettrica e la compatibilità elettromagnetica

Queste centrali sono state progettate conformemente alle seguenti norme europee per la sicurezza elettrica e la compatibilità elettromagnetica:

- EN 62368-1
- EN 50130-4
- EN 61000-6-3
- EN 61000-3-2
- EN 61000-3-3

Norme europee per prodotti da costruzione

Questa sezione fornisce un riepilogo delle prestazioni dichiarate in base al regolamento dei prodotti da costruzione (UE) 305/2011 e ai regolamenti delegati (UE) 157/2014 e (UE) 574/2014.

Per informazioni dettagliate, consultare la Dichiarazione di prestazione (DoP) del prodotto (disponibile al sito firesecurityproducts.com).

| | |
|---|--|
| Certificazione | CE |
| Organismo di certificazione | 0370 |
| Produttore | Carrier Manufacturing Poland Spółka Z o.o., Ul. Kolejowa 24, 39-100 Ropczyce, Poland. Rappresentante di produzione autorizzato per l'UE: Carrier Fire & Security B.V., Kelvinstraat 7, 6003 DH Weert, Netherlands. |
| Anno della prima marcatura CE | 11 |
| Numero della Dichiarazione di Prestazione | 360-3106-0299 |
| Identificazione del prodotto | Vedi numero di modello sull'etichetta di identificazione del prodotto |
| Uso previsto | Consultare la Dichiarazione di prestazione (DoP) del prodotto |
| Prestazioni dichiarate | Consultare la Dichiarazione di prestazione (DoP) del prodotto |

Indice analitico

A

aggiunta di schede di espansione, 35
aggiunta di una scheda di espansione, 55
armadietto della centrale con coperchio, 74
armadietto della centrale senza coperchio, 73
avviamento a batterie, 60
avviamento a seguito di guasto, 59
avviamento normale, 59

B

batterie compatibili, 65

C

cavi consigliati, 7
collegamenti, 7
collegamento a un apparato di monitoraggio
guasti porte di sicurezza, 14
collegamento a un apparato di ripristino remoto,
14
collegamento degli ingressi, 10, 11
collegamento dei pulsanti del sistema di
spegnimento incendi, 11
collegamento dei pulsanti di allarme incendio, 9
collegamento dei relè di allarme e di guasto, 20
collegamento dei rivelatori antincendio, 9
collegamento dell'alimentazione di rete, 18
collegamento delle batterie, 19
collegamento delle uscite, 15
collegamento delle zone con apparati atti alla
generazione di un allarme, 7
Collegamento dell'ingresso per l'indicazione di
bassa pressione, 13
collegamento dell'uscita dell'attuatore di
spegnimento, 17
collegamento di altre apparecchiature, 20
collegamento di apparecchiature ausiliarie, 20
collegamento di un apparato di scarica
avvenuta, 13
collegamento di un apparato esterno per il
controllo in modalità solo manuale, 12
collegamento di uscite prive di tensione, 16
collegamento di uscite supervisionate standard,
16
comandi di configurazione, 26

comandi di configurazione del pannello frontale,
26
compatibilità del prodotto, 2
compatibilità software, ii
configurazione avanzata, 36
configurazione degli ingressi e delle uscite, 76
configurazione dei ritardi e delle funzioni della
scheda di espansione, 56
configurazione della scheda di espansione, 55,
56
configurazione di base, 29
configurazione di zone, 7, 50
configurazione predefinita di base, 31
configurazione, software e identificazione del
C.S., 54
consumo di corrente della scheda di
espansione, 72

D

descrizione del prodotto, 2
di mettere, 58
display a sette segmenti, 27
dove installare l'armadio, 5

E

etichette della scheda di espansione, 56

F

fissaggio dell'armadio alla parete, 6
funzionalità degli ingressi, 10
funzionalità delle uscite, 15
funzionamento del ritardo incendio, 35
funzionamento della scheda di espansione, 57
funzionamento delle suonerie incendio durante
un test delle zone, 47
funzioni della scheda di espansione, 78

I

impostazione locale modo solo manuale, 44
indicazioni visive per il valore corrente e per
quello selezionato, 28
informazioni importanti, ii
ingressi e uscite, 76
installazione dell'armadio, 5

interfaccia utente, 23

L

layout dell'armadio della centrale, 4
LED valore e modalità, 27
limitazione di responsabilità, ii
livelli di utente, 24

M

manutenzione annuale, 64
manutenzione del sistema, 64
manutenzione delle batterie, 65
manutenzione trimestrale, 64
menu della configurazione di base, 29
menu di configurazione avanzata, 36
messa in servizio della centrale, 59
messaggi di avvertimento, iii
modalità centrale, 32
modalità di configurazione di base, 77
modalità di evacuazione di base, 77
modalità di funzionamento della centrale personalizzata, 32
modalità sospensione, 41
modifica delle password dei livelli utente, 53
monitoraggio porte di sicurezza, 39

N

Norme europee, 82
Norme europee per i dispositivi di controllo e segnalazione di incendi, 82
Norme europee per la sicurezza elettrica e la compatibilità elettromagnetica, 82
Norme europee per prodotti da costruzione, 83

O

operazioni di configurazione comuni, 27
opzioni di configurazione della scheda di espansione, 56

P

panoramica della configurazione, 25
password e indicazioni del livello utente, 24, 25
preparazione dell'armadio, 5
preset delle modalità di funzionamento, 31
preset e caratteristiche delle zone, 77
prima di mettere in servizio la centrale, 58
pulizia della centrale, 64

R

Requisiti opzionali EN 12094-1, 82
Requisiti opzionali EN 54-2, 82
resistenza di linea, 8
riattivazione delle suonerie incendio, 48
ripristino 24 V ausiliaria, 54
risoluzione dei problemi relativi alle batterie, 65

ritardi predefiniti, 76
ritardo attuatore, 33
ritardo attuatore per pulsante Scarica, 45
ritardo guasto porte di sicurezza, 40
ritardo ripristino disabilitato, 33
ritardo trasmissione incendio, 34
ritardo uscita della scheda di espansione, 57
ritardo zona, 51

S

scarica avvenuta, 46
selezione del funzionamento a 115 o 230 V CA, 18
sostituzione delle batterie, 65
specifiche ambientali, 73
specifiche degli ingressi, 69
specifiche degli ingressi e delle uscite, 69
specifiche dell'alimentatore, 71
specifiche dell'alimentazione 24 V CC, 71
specifiche dell'alimentazione di rete, 71
specifiche delle apparecchiature di alimentazione per EN 54-4, 72
specifiche delle uscite, 70
specifiche delle zone, 68
specifiche delle zone manuali e automatiche, 68
specifiche delle zone miste, 68
specifiche di batterie e caricabatterie, 71
specifiche generali delle zone, 68
specifiche meccaniche, 73
specifiche meccaniche e ambientali, 73

T

tempi di risposta, 62
tempi di risposta per gli eventi standard, 62
tempo di disabilitazione della tacitazione suonerie incendio, 49
terminazione degli ingressi, 10
terminazione delle zone, 9
terminazione zona, 9
test di funzionamento, 61
tipo di zona, 51
tipo pressostato, 40
tono di attivazione, 42
tono di scarica attivata, 42

U

utente operatore, 24
utente pubblico, 24
utente tecnico avanzato, 24
utente tecnico di base, 24

V

valori della resistenza di linea delle zone, 8
valori di resistenza per i pulsanti di allarme incendio, 10

Z

zone di spegnimento, 43

