

# TruVision Isıtıcılı Kutu Kamera Dış Mekan Muhafazası (TVC-OH3-HT) Kurulum Talimatları

## Boyutlar

Muhafaza:

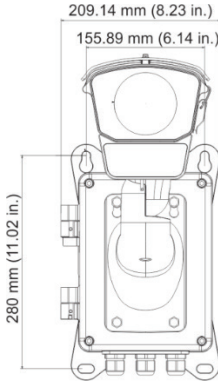
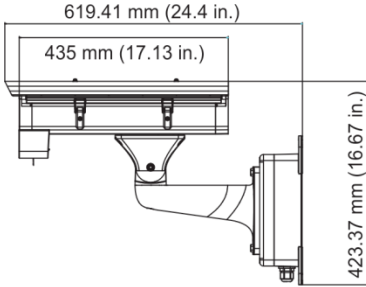

İç alan:

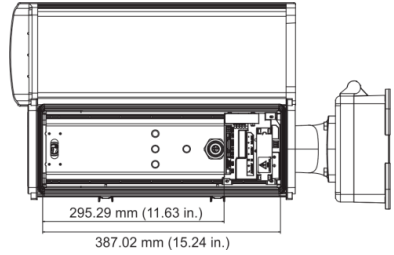

Aksesuarlar:

Kamera tabanı plakası boyutları

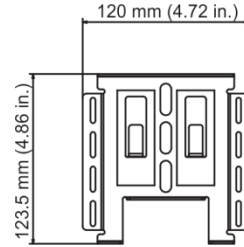

A vidası: 2 adet

Kutu kamerayı, kamera tabanı plakasına takmak için kullanılır.

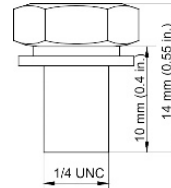

Geniřletme ankrajları: 4 adet  
Muhafazayı, montaj yüzeyine takmak için kullanılır.

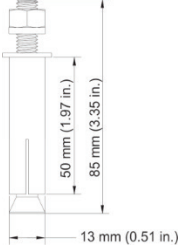

## Desteklenen kameralar

Muhafaza ařağıdaki kutu kameralarla kullanılabilir:

IP Kutu Kamera TVC-5401, TVC-5402, TVC-5403

## Kurulum

Bir kutu kamerayı, kutu kamera dıř mekan muhafazasına (TVC-OH3-HT) takmak için:

1. Muhafaza kapađını serbest bırakmak için TVC-OH3-HT'nin yan tarafındaki iki mandalı gevřetin. Muhafaza kapađını kaldırarak açın.

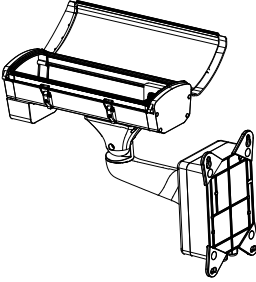

2. Dört kamera tabanı plakası vidasını gevřetin ve taban plakasını kamera muhafazasından çıkarın. Kutu kamerayı, iki adet A vidasını kullanarak taban plakasına takın.

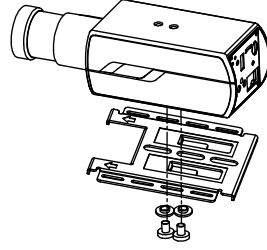

**Not:** Bu adımdan önce kutu kameraya uygun lensin takılması gerekir. Uygulama için uygun teknik özelliklere sahip bir lens seçin.

3. Kamerayı ve taban plakası aksamını muhafazaya takın. Kamera aksamını yerine sabitlemek için dört vidayı sıkın.

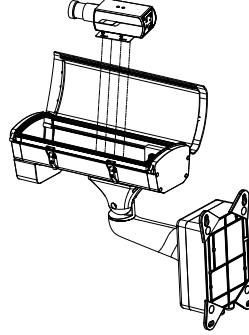

4. Güç kaynađı kablosunu (ayrı olarak satın alınır) terminal panelindeki 12 VDC giriř terminallerine bađlayın.

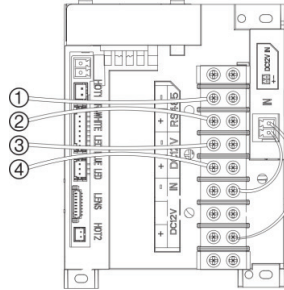

### RS485 çıkışı

1. Sarı R485-
2. Turuncu R485+

### DC 12 V çıkışı

3. Siyah DC 12 V-
4. Kırmızı DC 12 V+

### Terminaller:

12 VDC: Kameranın 12 VDC güç girişini bağlayın. Artı/eksi terminaller ayırt edilmelidir.

RS-485 Portu: Kameranın RS-485 arayüz girişini bağlayın. Artı/eksi terminaller ayırt edilmelidir.

Fan ve ısıtıcının tel bağlantıları fabrikada yapılmıştır.

- Güç, RS-485 ve video koaks kabloyu ve/veya Ethernet kablосunu kutu kameraya bağlayın.
- Kabloları bağlamayı tamamladığınızda muhafazanın gücünü açın, lensi zoom ve odak için ayarlayın.

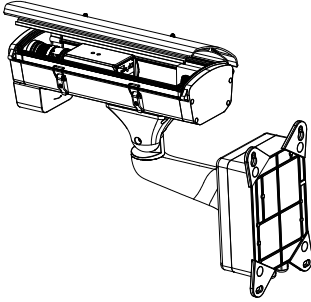

- Muhafaza kapağını kapatın ve kurulumu tamamlamak için kelepçeleri sıkın.

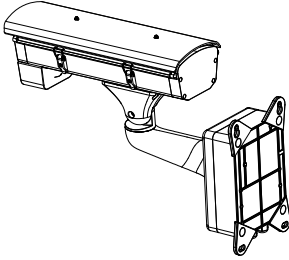

## Teknik Özellikler

Boyutlar (U x G x Y)	619,4 x 423,4 x 209,1 mm (24,4 x 16,7 x 8,2 inç)
Ağırlık	7630 g (16,8 lb.)
Çalışma sıcaklığı	-30 ila +60°C (-22 ila +140°F)
Güç kaynağı	12 VDC 2 A. Ayrı olarak satın alınır.

Güç tüketimi 30 W maks.

Koruma sınıfı IP67

## Yasal ve düzenleyici bilgiler

Telif Hakkı © 2022 Carrier. Tüm hakları saklıdır. Teknik özellikler, önceden haber verilmeksizin değiştirilebilir.

Sertifikasyon



Ticari markalar ve patentler

TruVision adları ve logoları, Carrier'in parçası olan Aritech'in ürün markasıdır. İşbu belgede kullanılan diğer ticari adlar, ilgili ürünlerin üreticilerinin veya satıcılarının ticari markaları ya da tescilli ticari markaları olabilir.

İletişim bilgileri

EMEA: <https://firesecurityproducts.com>  
Avustralya/Yeni Zelanda:  
<https://firesecurityproducts.com.au/>

Ürün dokümantasyonu

Ürün belgelerinin elektronik sürümüne erişmek için lütfen aşağıdaki web bağlantısını kullanın. Kılavuzlar birkaç dilde mevcuttur