

Alloggiamento esterno per telecamera box TruVision con riscaldatore (TVC-OH3-HT) - Istruzioni di installazione

Dimensioni

Custodia:

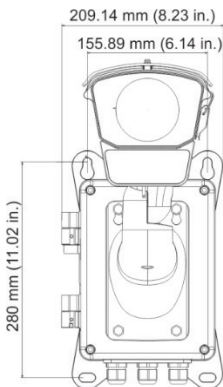
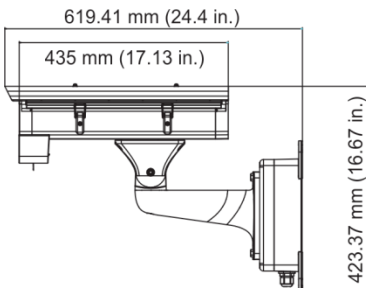

Spazio interno:

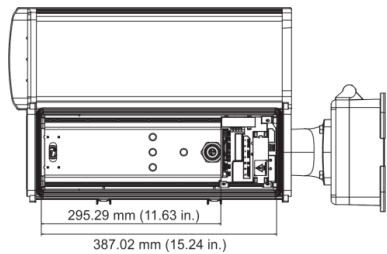

Accessori:

Dimensioni della piastra di base della telecamera

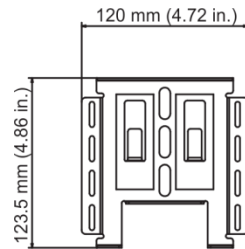

Vite A: 2 pezzi

Utilizzata per fissare la telecamera box alla piastra di base della telecamera.

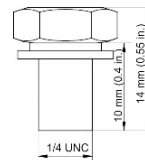

Tasselli di espansione: 4 pezzi

Utilizzati per montare la custodia sulla superficie di montaggio.

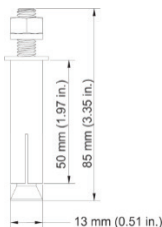

Telecamere supportate

È possibile utilizzare la custodia con le seguenti telecamere box:

Telecamera box IP TVC-5401, TVC-5402, TVC-5403

Installazione

Per collegare una telecamera box all'alloggiamento esterno corrispondente (TVC-OH3-HT):

1. Rimuovere il coperchio della custodia di TVC-OH3-HT allentando i due elementi di bloccaggio posizionati lateralmente. Sollevare il coperchio della custodia per aprirla.

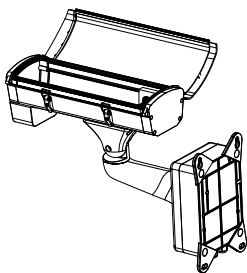

2. Allentare le quattro viti della piastra di base della telecamera e rimuovere la piastra di base dalla custodia della telecamera. Fissare la telecamera box alla piastra di base utilizzando le due viti A.

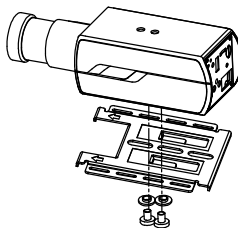

Nota: l'obiettivo appropriato deve essere installato sulla telecamera box prima di questo passaggio. Scegliere un obiettivo con le specifiche adatte per l'applicazione prevista.

3. Installare la telecamera e la piastra di base nella custodia. Serrare le quattro viti per mantenere il gruppo telecamera saldamente in posizione.

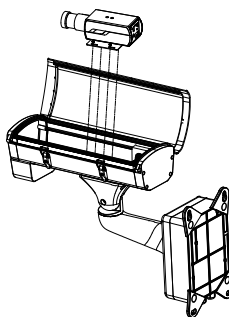

4. Collegare il cavo di alimentazione (venduto separatamente) ai morsetti di ingresso da 12 VCC sulla morsettieria.

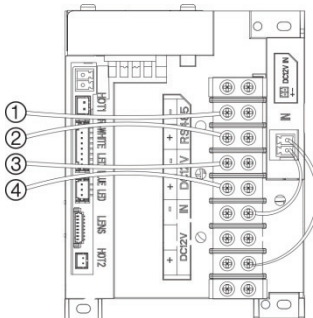

Uscita RS485

1. Giallo R485-
2. Arancione R485+

Uscita CC 12 V

3. Nero CC 12 V-
4. Rosso CC 12 V+

Morsetti:

12 VCC: consente di collegare l'ingresso di alimentazione da 12 VCC della telecamera. I morsetti positivi/negativi devono essere distinguibili.

Porta RS-485: consente di collegare l'ingresso dell'interfaccia RS-485 della telecamera. I morsetti positivi/negativi devono essere distinguibili.

La ventola e riscaldatore sono precablati in fabbrica.

5. Collegare il cavo di alimentazione, RS-485 e il cavo video coassiale e/o il cavo Ethernet alla telecamera box.
6. Dopo aver completato il collegamento dei cavi, accendere la custodia e regolare l'obiettivo in base allo zoom e alla messa a fuoco desiderati.

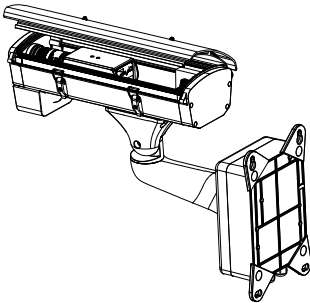

7. Chiudere il coperchio della custodia e fissare gli elementi di serraggio per completare l'installazione.

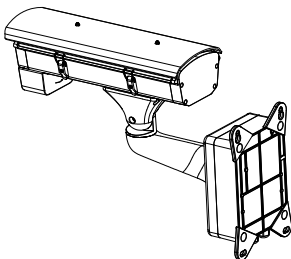

Specifiche

Dimensioni (L x P x A)	619,4 x 423,4 x 209,1 mm (24,4 x 16,7 x 8,2 poll.)
Peso	7630 g (16,8 lb)
Temperatura di funzionamento	da -30 a +60°C (da -22 a +140°F)
Alimentazione	12 VCC 2 A. Venduto separatamente.
Consumo energetico	30 W max
Classificazione ambientale	IP67

Informazioni legali e sulle normative

Copyright © 2022 Carrier. Tutti i diritti riservati. Le specifiche sono soggette a modifiche senza preavviso.

Certificazione



Marchi e brevetti

I nomi e i loghi TruVision sono un marchio di prodotto di Aritech, una parte di Carrier. Altre designazioni commerciali utilizzate nel presente documento possono essere marchi commerciali o marchi commerciali registrati dei produttori o dei fornitori dei rispettivi prodotti.

Informazioni di contatto

EMA: <https://firesecurityproducts.com>
Australia/Nuova Zelanda:
<https://firesecurityproducts.com.au/>

Documentazione del prodotto

Consultare il seguente collegamento Web per ottenere la versione elettronica della documentazione del prodotto. I manuali sono disponibili in diverse lingue.

