

TruVision-runkokameran ulkokäyttöön tarkoitettun lämmittimellä varustetun kotelon (TVC-OH3-HT) asennusohjeet

Mitat

Kotelo:

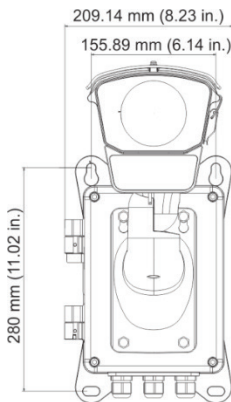
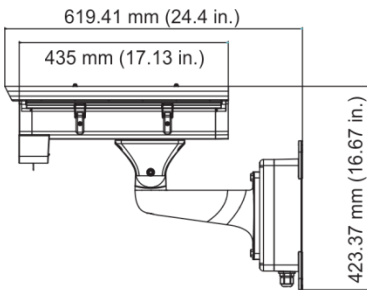

Sisäpuoli:

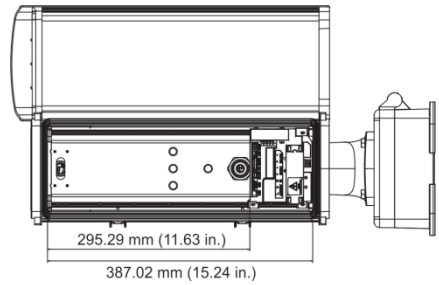

Lisävarusteet:

Kameran pohjalevyn mitat

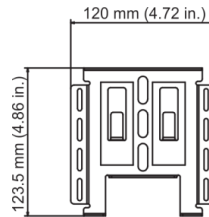

Ruuvi A: 2 kpl

Käytetään runkokameran kiinnittämiseen kameran pohjalevyyn.

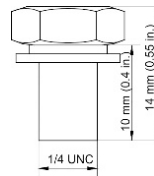

Laajennusankkurit: 4 kpl

Käytetään kotelon asentamiseen asennuspintaan.

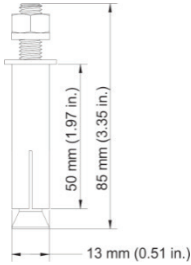

Tuetut kamerat

Koteloä voi käyttää seuraavien runkokameroiden kanssa:

IP-runkokamera TVC-5401, TVC-5402, TVC-5403

Asennus

Runkokameran kiinnittäminen ulkokäyttöön tarkoitettuun runkokameran koteloon (TVC-OH3-HT):

1. Vapauta TVC-OH3-HT-kotelon kansi löysäämällä sen sivussa olevat kaksi salppaa. Avaa kotelon kansi nostamalla.

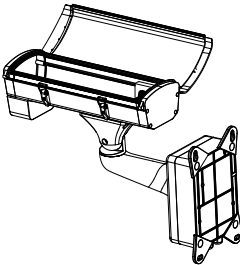

2. Löysää neljä kameran pohjalevyn ruuvia ja irrota pohjalevy kameran kotelosta. Kiinnitä runkokamera pohjalevyyn käyttämällä kahta A-ruuvia.

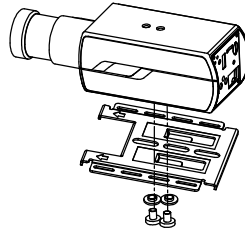

Huomautus: Runkokameraan tulee asentaa sopiva objektiivi ennen tätä toimenpidettä. Valitse objektiivi, jonka tekniset ominaisuudet sopivat käyttötarkoitukseen.

3. Asenna kamera-pohjalevykokoonpano koteloon. Kiristä neljä ruuvia, jotta kamerakokoonpano pysyy hyvin paikoillaan.

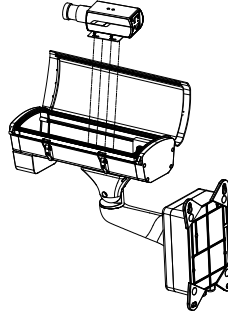

4. Yhdistä virtalähteen kaapeli (myydään erikseen) liitäntäpaneelin 12 VDC:n tuloliitäntöihin.

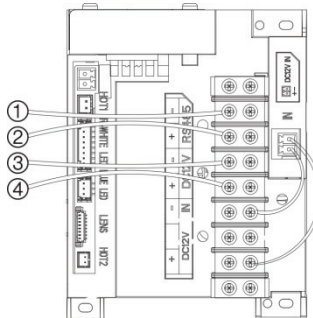

RS-485-lähtö

DC 12 V lähtö

1. Keltainen R485-
2. Oranssi R485+
3. Musta DC 12 V-
4. Punainen DC 12 V+

Liitännät:

12 VDC: Liitä kameran 12 VDC:n tehonsyöttö. Positiiviset ja negatiiviset liitännät tulee erottaa toisistaan.

RS-485-portti: Liitä kameran RS-485-tuloliitäntä. Positiiviset ja negatiiviset liitännät tulee erottaa toisistaan.

Tuuletin ja lämmitin on valmiiksi johdotettu tehtaalla.

5. Yhdistä virta-, RS-485- ja videokoaksiaalikaapeli ja/tai Ethernet-kaapeli runkokameraan.
6. Kun olet liittänyt kaapelit, kytke kotelon virta päälle ja säädä objektiivin zoomaus ja tarkennus.

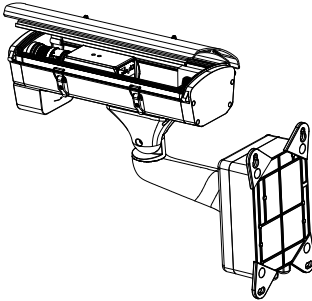

7. Viimeistelemään asennusta sulkeamalla kotelon kansi ja kiinnittämällä salvat.

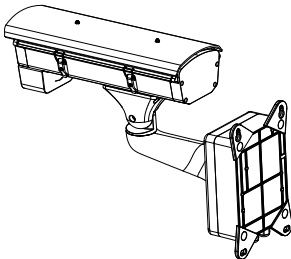

Tekniset tiedot

Mitat (P x L x K)	619,4 x 423,4 x 209,1 mm
Paino	7 630 g
Käyttölämpötila	-30...+60°C
Virtalähde	12 VAC 2 A. Myydään erikseen.
Virrankulutus	enintään 30 W
Ympäristöluokitus	IP67

Oikeudelliset ja säädöstiedot

Copyright © 2022 Carrier. Kaikki oikeudet pidätetään. Tekniset tiedot voivat muuttua ilman ennakkoilmoitusta.

Sertifiointi



Tavaramerkit ja patentit

TruVision-nimet ja -logot ovat Carrieriin kuuluvan Aritechin tuotemerkki. Muut tässä asiakirjassa käytetyt kaupanimet voivat olla valmistajiensa tai omistajiensa tavaramerkkejä tai rekisteröityjä tavaramerkkejä.

Yhteystiedot

EMEA-alue:
<https://firesecurityproducts.com>
Australia/Uusi-Seelanti:
<https://firesecurityproducts.com.au/>

Tuotodokumentaatio

Tuotodokumentaation sähköinen versio on saatavilla seuraavasta linkistä. Käyttöohjeita on saatavilla useilla kielillä.

