

Instruções de instalação da base tipo copo TruVision TVD-CB2

Dimensões

Dimensões:

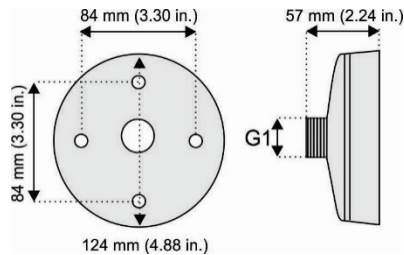

Peso: 200 g (7,02 oz)

Acessórios:

Parafuso A: 4 unidades

Utilizado para fixar a placa adaptadora em cunha à base tipo copo.

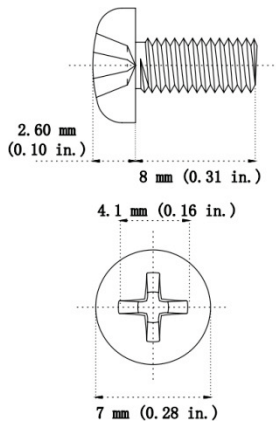

Dispositivos suportados

- TVW-1103/3103
- TVW-1104/3104
- TVW-1105/3105
- TVW-1106/3106
- TVW-1116/3116
- TVW-1130/3130
- TVW-2101/4101
- TVW-2401/4401
- TVW-5301
- TVW-5302
- TVW-5303
- TVW-5304
- TVW-5305
- TVW-5601
- TVW-5602
- TVW-5603

- TVW-5604
- TVW-5605
- TVW-6101
- Suporte de parede tipo pescoço de cisne TVD-SNB
- Suporte de montagem suspensa TVD-PPB
- Suporte de montagem de parede TVD-CBW

Instalação de uma base tipo copo TVD-CB2 numa câmara em cunha

Ao instalar uma base tipo copo TVD-CB2 numa câmara em cunha precisa de:

- base tipo copo TVD-CB2.
- parafuso de montagem A (4 unid.) para montagem da placa adaptadora em cunha à base tipo copo.
- parafusos de montagem M4 x 8 (3 unid.) para montagem da câmara em cunha à placa adaptadora em cunha, incluída com a câmara.
- placa adaptadora em cunha, incluída com a câmara em cunha:

Série IP 1, série IP 3 e analógica/TVI

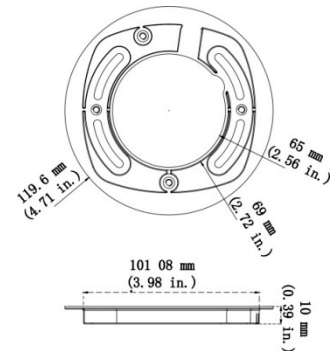

Série IP 6

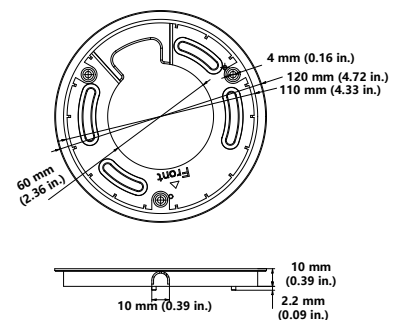

Para montar uma câmara em cunha num suporte de montagem de parede TVD-SNB com uma base tipo copo TVD-CB2:

1. Passe os cabos da câmara através do tubo de montagem de parede. Fixe o suporte de parede tipo

pescoço de cisne à parede utilizando as âncoras de expansão fornecidas com o suporte de parede tipo pescoço de cisne.

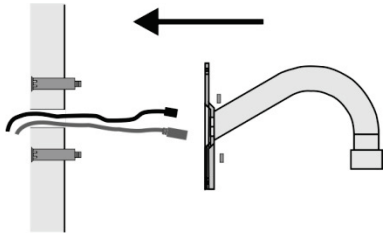

- Utilizando os quatro parafusos A, fixe a placa adaptadora em cunha na base tipo copo.



- Aparafuse a base tipo copo ao suporte de parede tipo pescoço de cisne e aperte com o parafuso de fixação.

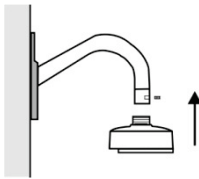

- Desaperte os parafusos no conjunto de globo em cunha, utilizando a chave Torx fornecida com a câmara, e remova o invólucro.

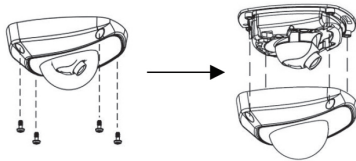

- Ligue os cabos à câmara em cunha. Utilizando os parafusos de montagem M4 x 8 (3 unid.), fornecidos com a câmara em cunha, fixe a base da câmara à placa adaptadora em cunha.

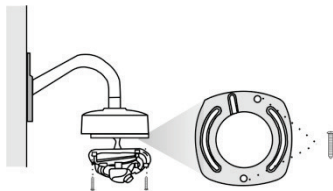

- Fixe novamente o conjunto de globo em cunha na câmara.



Para montar uma câmara em cunha no suporte de montagem suspensa TVD-PPB com uma base tipo copo TVD-CB2:

- Aparafuse a placa de montagem suspensa no tubo do suporte de montagem suspensa e aperte com o parafuso de fixação, como mostrado.

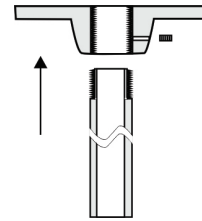

2. Passe os cabos da câmara através do suporte de montagem suspensa. Fixe o suporte ao teto com âncoras de expansão, incluídas com o suporte de montagem suspensa.

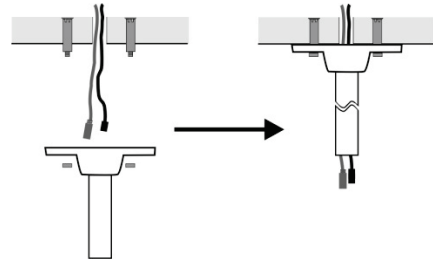

3. Utilizando quatro parafusos, que vêm incluídos com a câmara em cunha, fixe a placa adaptadora em cunha na base tipo copo. Aparafuse a base tipo copo no suporte de montagem suspensa e aperte com o parafuso de fixação.



4. Desaperte os parafusos no conjunto de globo em cunha, utilizando a chave Torx fornecida com a câmara, e remova o invólucro.

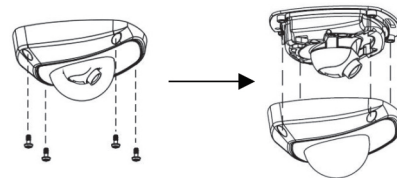

5. Utilizando os parafusos de montagem M4 x 8 (3 unid.), fornecidos com a câmara em cunha, fixe a base da câmara à placa adaptadora em cunha.

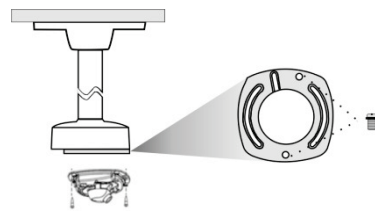

6. Volte a fixar o invólucro da câmara à mesma.

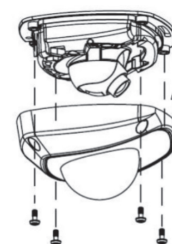

Para montar uma câmara em cunha num suporte de montagem de parede TVD-CBW com uma base tipo copo TVD-CB2:

1. Passe os cabos da câmara através do suporte de montagem de parede. Fixe o suporte de montagem de parede à parede utilizando as âncoras de expansão fornecidas com o TVD-CBW.

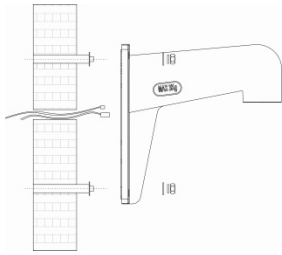

2. Desaperte os parafusos Torx com uma chave Torx (fornecida com a câmara) para remover o conjunto de globo.

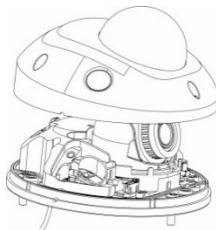

3. Passe os cabos da câmara através da placa adaptadora.
4. Aparafuse a base tipo copo ao suporte de montagem de parede e aperte com o parafuso de fixação, como exemplificado (A). Fixe a placa adaptadora da câmara na base tipo copo (B) utilizando o parafuso A, direcionando os cabos da câmara através da placa adaptadora.

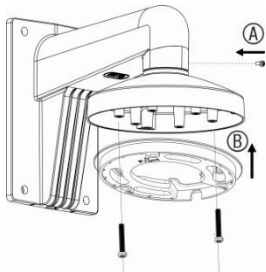

5. Monte a base da câmara na placa adaptadora utilizando os parafusos de montagem M4 x 8 (3 unid.).

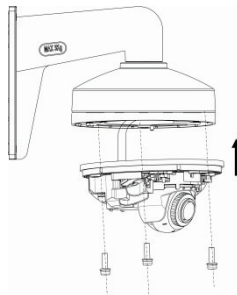

6. Volte a fixar o conjunto de globo à base da câmara.

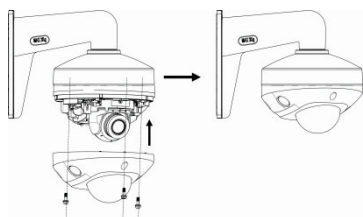

Informações legais e regulamentares

Direitos de autor	© 2022 Carrier. Todos os direitos reservados. As informações contidas neste manual estão sujeitas a alterações sem aviso prévio. Este documento não pode ser copiado na sua totalidade ou parcialmente ou de outra forma reproduzido sem o consentimento prévio por escrito da Carrier, exceto quando especificamente permitido pelas leis de direitos autorais dos EUA e internacionais.
Marcas comerciais e patentes	Os nomes e logótipos TruVision são marcas de produtos da Aritech, parte da Carrier. Outros nomes comerciais utilizados neste documento podem ser marcas comerciais ou marcas comerciais registadas dos fabricantes ou fornecedores dos respetivos produtos.
Fabricante	COLOCADO NO MERCADO POR: Carrier Fire & Security Americas Corporation, Inc. 13995 Pasteur Blvd, Palm Beach Gardens, FL 33418, USA REPRESENTANTE AUTORIZADO DA UE: Carrier Fire & Security B.V. Kelvinstraat 7, 6003 DH Weert, Países Baixos
Certificação	
Informações de contacto	EMEA: https://firesecurityproducts.com Austrália/Nova Zelândia: https://firesecurityproducts.com.au/
Documentação do produto	Faça a leitura do código QR para fazer o download da versão eletrónica da documentação do produto. Os manuais estão disponíveis em vários idiomas.

