

# Instrukcja instalacji pierścienia montażowego TruVision TVD-CB2

## Wymiary

Wymiary:

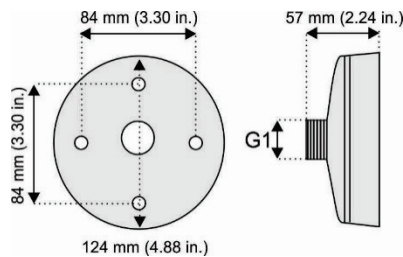

Masa: 200 g (7,02 oz)

### Akcesoria:

Wkręt A: 4 szt.

Służą do przymocowania niskoprofilowego adaptera montażowego do pierścienia montażowego.

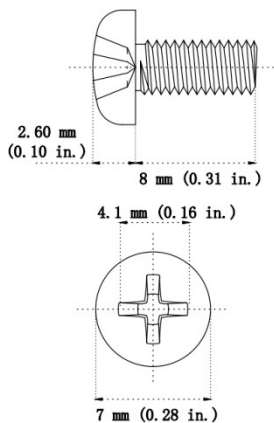

## Obsługiwane urządzenia

- TVW-1103/3103
- TVW-1104/3104
- TVW-1105/3105
- TVW-1106/3106
- TVW-1116/3116
- TVW-1130/3130
- TVW-2101/4101
- TVW-2401/4401
- TVW-5301
- TVW-5302
- TVW-5303
- TVW-5304
- TVW-5305
- TVW-5601

- TVW-5602
- TVW-5603
- TVW-5604
- TVW-5605
- TVW-6101
- Mocowanie ściennie z wygięciem TVD-SNB
- Mocowanie wiszące TVD-PPB
- Uchwyt ścienny TVD-CBW

## Instalacja pierścienia montażowego TVD-CB2 na kamerze niskoprofilowej

Do instalacji pierścienia montażowego TVD-CB2 na kamerze niskoprofilowej potrzebne są:

- Pierścień montażowy TVD-CB2
- Śruby montażowe A (4 szt.) do mocowania niskoprofilowego adaptera montażowego do pierścienia montażowego.
- Śruby mocujące M4 x 8 (3 szt.) do mocowania kamery niskoprofilowej do niskoprofilowego adaptera montażowego; dołączone do kamery.
- Niskoprofilowy adapter montażowy dołączone do kamery niskoprofilowej:

IP Seria 1, IP Seria 3 oraz Analog/TVI

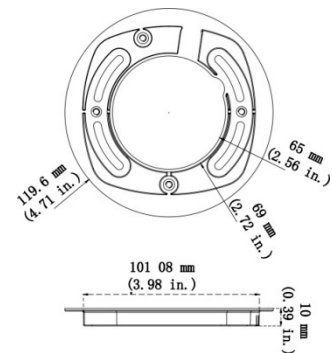

IP Seria 6

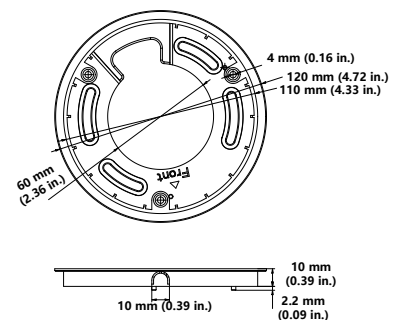

**Aby przymocować kamerę niskoprofilową do mocowania ściennego TVD-SNB za pomocą pierścienia montażowego TVD-CB2:**

1. Przeciągnij kable kamery przez rurkę uchwytu ściennego. Przyłącz mocowanie ścienne z wygięciem do ściany za pomocą kołków rozporowych dołączonych do mocowania.

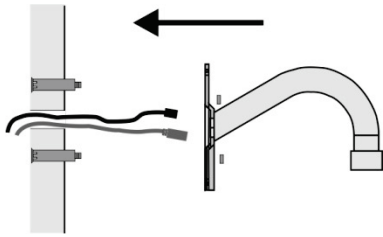

2. Za pomocą czterech śrub A przymocuj niskoprofilowy adapter do pierścienia montażowego.



3. Przykręć pierścień montażowy do mocowania wygiętego za pomocą śruby blokującej.

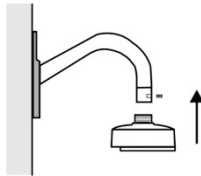

4. Poluzuj śruby na zespole kopuły niskoprofilowej za pomocą klucza torx dołączonego do kamery i zdejmij obudowę.

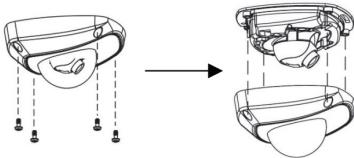

5. Podłącz kable do kamery niskoprofilowej. Za pomocą śrub M4 × 8 (3 szt.) dołączonych do kamery niskoprofilowej przymocuj podstawę kamery do niskoprofilowego adaptera montażowego.

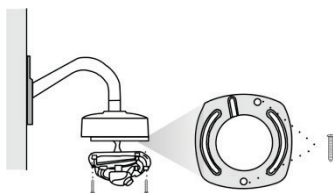

6. Załóż ponownie niskoprofilowy zespół kopuły na kamerę.



**Aby przymocować kamerę niskoprofilową do mocowania wiszącego TVD-PPB za pomocą pierścienia montażowego TVD-CB2:**

1. Przykręć płytkę mocowania wiszącego do rurki mocowania wiszącego i dokręć śrubę blokującą, jak pokazano na ilustracji.

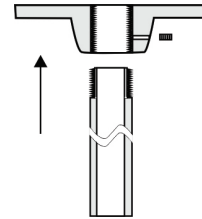

2. Przeciągnij kable kamery przez mocowanie wiszące. Umieść mocowanie na suficie za pomocą kołków rozporowych dołączonych do mocowania wiszącego.

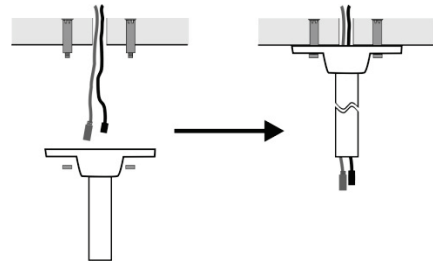

3. Za pomocą czterech śrub dołączonych do kamery niskoprofilowej przymocuj podstawę kamery do pierścienia montażowego. Przykręć pierścień montażowy do mocowania wiszącego za pomocą śruby blokującej.



4. Poluzuj śruby na zespole kopuły niskoprofilowej za pomocą klucza torx dołączonego do kamery i zdejmij obudowę.

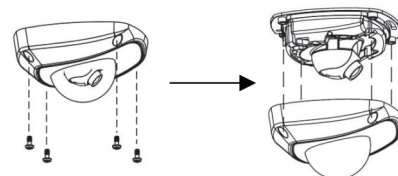

5. Za pomocą śrub M4 × 8 (3 szt.) dołączonych do kamery niskoprofilowej przymocuj podstawę kamery do niskoprofilowego adaptera montażowego.

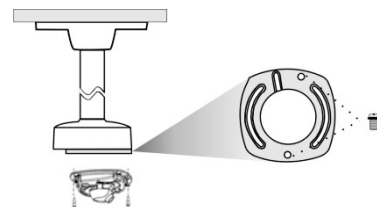

6. Przymocuj ponownie obudowę kamery do kamery.

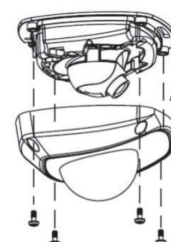

## Aby przymocować kamerę niskoprofilową do uchwyty ściennego TVD-CBW za pomocą pierścienia montażowego TVD-CB2:

1. Przeciągnij kable kamery przez uchwyt ścienny. Przyłącz uchwyt ścienny na ścianie za pomocą kołków rozporowych dołączonych do mocowania TVD-CBW.

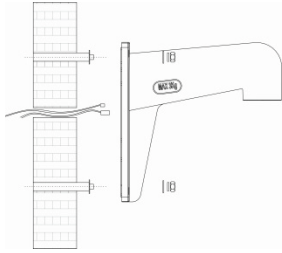

2. Aby zdjąć zespół kopuły, poluzuj śruby torx kluczem torx (dołączonym do kamery).

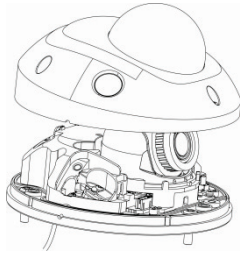

3. Przeciągnij kable przez adapter montażowy.
4. Przykręć pierścień montażowy do uchwyty ściennego za pomocą śruby blokującej, jak pokazano na rysunku (A). Przymocuj adapter montażowy kamery do pierścienia montażowego (B) za pomocą śruby A, prowadząc kable kamery przez adapter montażowy.

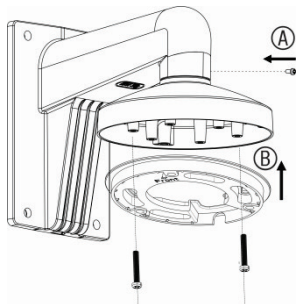

5. Przymocuj podstawę kamery do adaptera montażowego za pomocą śrub montażowych M4 x 8 mm (3 szt.).

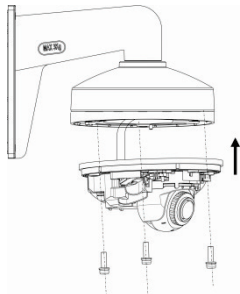

6. Przymocuj ponownie zespół kopuły do podstawy kamery.

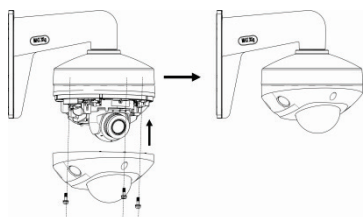

## Informacje prawne i prawne

Copyright

© 2022 Carrier. Wszelkie prawa zastrzeżone. As informações contidas neste manual estão sujeitas a alterações sem aviso prévio.  
Niniejszy dokument nie może być kopiowany w całości ani w części, ani powielany w inny sposób bez uprzedniej pisemnej zgody Carrier, z wyjątkiem przypadków, gdy jest to wyraźnie dozwolone przez amerykańskie i międzynarodowe prawo autorskie.

Znaki towarowe i patenty

Nazwy i logo TruVision są markami produktów firmy Aritech stanowiącej część spółki Carrier. Pozostałe znaki towarowe użyte w niniejszym dokumencie mogą być znakami towarowymi lub zastrzeżonymi znakami towarowymi ich producentów lub ich sprzedawców.

Producent

PRODUKT WPROWADZONY DO OBROTU PRZEZ:  
Carrier Fire & Security Americas Corporation, Inc.  
13995 Pasteur Blvd, Palm Beach Gardens, FL 33418, USA  
UPOWAŻNIONY PRZEDSTAWICIEL UE:  
Carrier Fire & Security B.V.  
Kelvinstraat 7, 6003 DH Weert, Holandia

Certyfikaty



Informacje kontaktowe

EMEA: <https://firesecurityproducts.com>  
Australia / Nowa Zelandia:  
<https://firesecurityproducts.com.au/>

Dokumentacja produktu

Aby pobrać elektroniczną wersję dokumentacji produktu, należy zeskanować kod QR. Podręczniki są dostępne w wielu językach.

