

# Installatie-instructies voor TruVision TVD-CB2-sokkel

## Afmetingen

Afmetingen:

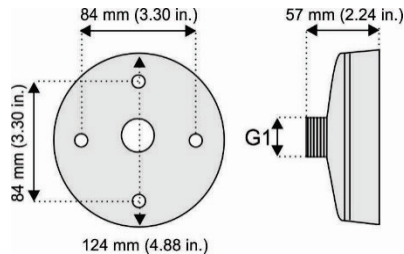

Gewicht: 200 g (7.02 oz.)

Accessoires:

Schroef A: 4 stuks

Gebruikt om de wedge adapterplaat aan de sokkel te bevestigen.

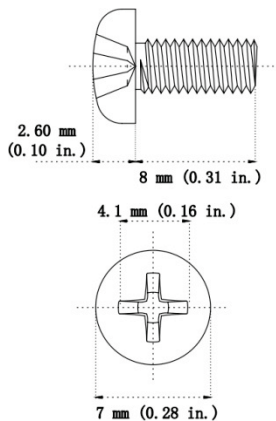

## Ondersteunde apparaten

- TVW-1103/3103
- TVW-1104/3104
- TVW-1105/3105
- TVW-1106/3106
- TVW-1116/3116
- TVW-1130/3130
- TVW-2101/4101
- TVW-2401/4401
- TVW-5301
- TVW-5302
- TVW-5303
- TVW-5304
- TVW-5305
- TVW-5601
- TVW-5602
- TVW-5603

- TVW-5604
- TVW-5605
- TVW-6101
- TVD-SNB-muurbeugel met zwanenhals
- TVD-PPB-hangende montage
- TVD-CBW-wandmontage

## Een TVD-CB2-sokkel op een wedge camera installeren

Bij het monteren van een TVD-CB2-sokkel op een wedge camera hebt u het volgende nodig:

- TVD-CB2-sokkel
- Bevestigingsschroef A (4 stuks) voor montage van de wedge adapterplaat op de sokkel.
- Bevestigingsschroeven M4 x 8 (3 stuks) voor montage van de wedge camera op de wedge adapterplaat, meegeleverd bij de camera.
- Wedge adapterplaat, meegeleverd bij de wedge camera:

IP-serie 1, IP-serie 3 en analog/TVI

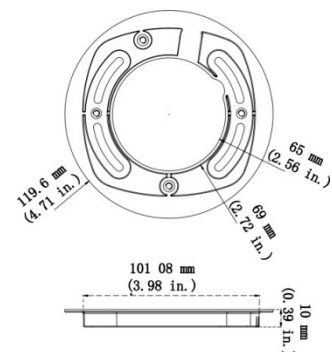

IP-serie 6

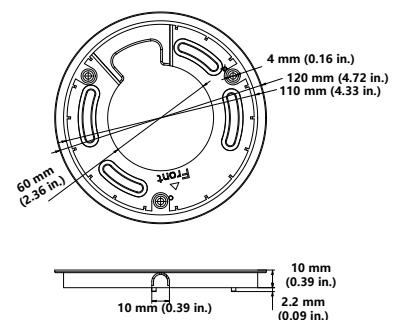

## Om een wedge camera op een TVD-SNB-wandmontage te monteren met een TVD-CB2-sokkel:

1. Leid de camerakabels door de buis van de wandmontage. Bevestig de muurbeugel met zwanenhals aan de muur met behulp van de expansiepluggen die zijn meegeleverd bij de beugel met zwanenhals.

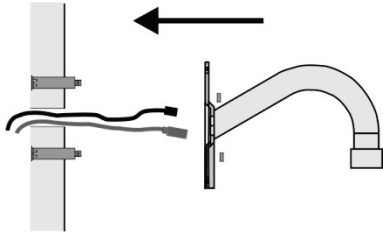

2. Gebruik de vier A-schroeven om de wedge adapterplaat op de sokkel te bevestigen.



3. Schroef de sokkel aan de muurbeugel met zwanenhals en draai deze aan met de borgschroef.

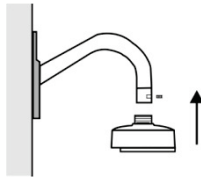

4. Maak de schroeven op de wedge koepelmontage los met behulp van de Torx-inbusleutel die bij de camera wordt meegeleverd en verwijder de behuizing.

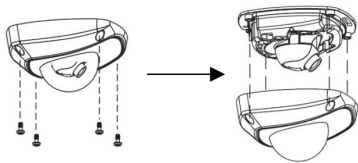

5. Sluit de kabels aan op de wedge camera. Bevestig de cameravoet op de wedge-adapterplaat met behulp van de montageschroeven M4 x 8 (3stuks) die bij de wedge camera worden meegeleverd.

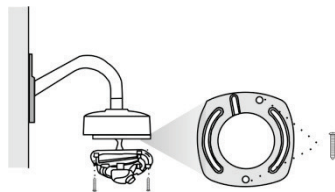

6. Bevestig de wedge koepelmontage weer aan de camera.



#### Om een wedge camera op een TVD-PPB-hangbeugel te monteren met een TVD-CB2-sokkel:

1. Schroef de hangplaat op de hangbuis en draai deze vast met de borgschroef, zoals afgebeeld.

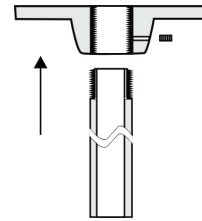

2. Leid de camerakabels door de hangende montage. Bevestig de beugel aan het plafond met de uitbreidingsankers die zijn meegeleverd bij de hangbeugel.

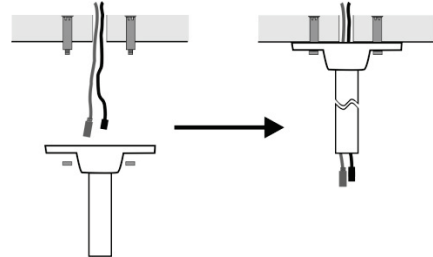

3. Bevestig de wedge adapterplaat op de sokkel met behulp van de vier schroeven die bij de wedge camera zijn meegeleverd. Schroef de sokkel aan de hangende montage en draai deze aan met de borgschroef.



4. Maak de schroeven op de wedge koepelmontage los met behulp van de Torx-inbusleutel die bij de camera wordt meegeleverd en verwijder de behuizing.

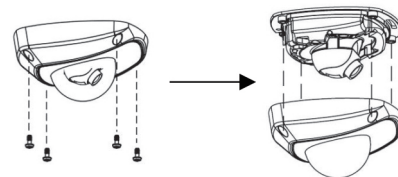

5. Bevestig de cameravoet op de wedge-adapterplaat met behulp van de montageschroeven M4 x 8 (3stuks) die bij de wedge camera worden meegeleverd.

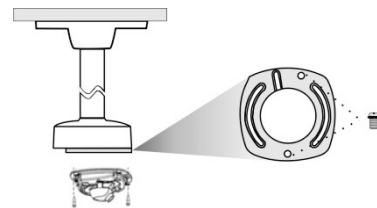

6. Bevestig de behuizing weer aan de camera.

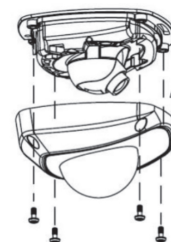

**Om een wedge camera op een TVD-CBW-wandmontage te monteren met een TVD-CB2-sokkel:**

1. Leid de camerakabels door de wandmontage. Bevestig de wandmontage aan de muur met behulp van de expansiepluggen die zijn meegeleverd bij de TVD-CBW.

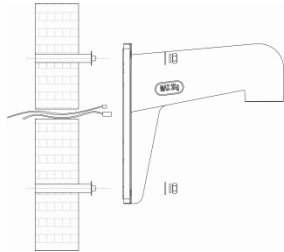

2. Maak de Torx-schroeven los met een Torx-inbussleutel (meegeleverd bij de camera) om de koepelmontage te verwijderen.

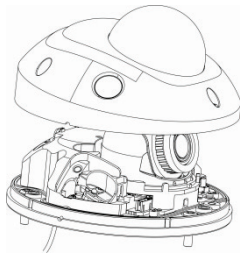

3. Leid de camerakabels door de adapterplaat.
4. Schroef de sokkel aan de wandmontage en draai deze aan met de borgschroef, zoals weergegeven (A). Bevestig de camera-adapterplaat op de sokkel (B) met behulp van schroef A, leid de camerakabels door de adapterplaat.

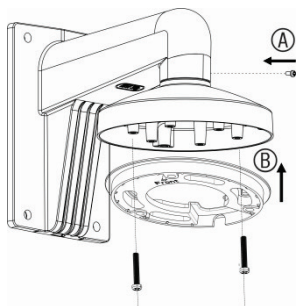

5. Monteer de cameravoet op de adapterplaat met de twee montageschroeven M4 x 8 (3 stuks).

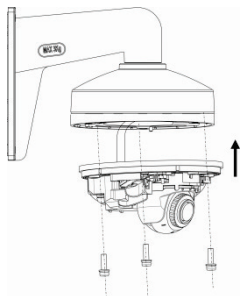

6. Bevestig de koepelmontage weer aan de basis van de camera.

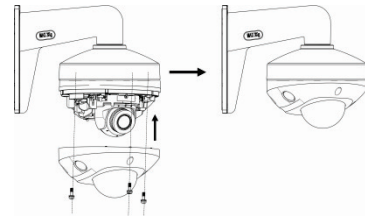

**Juridische informatie en informatie over regelgeving**

Copyright	© 2022 Carrier. Alle rechten voorbehouden. De informatie in deze handleiding kan zonder voorafgaande kennisgeving worden gewijzigd. Dit document mag niet geheel of gedeeltelijk worden gekopieerd of anderszins worden gereproduceerd zonder voorafgaande schriftelijke toestemming van Carrier, behalve waar specifiek toegestaan onder het Amerikaanse en internationale auteursrecht.
Handelsmerken en patënten	Namen en logo's van TruVision zijn een productmerk van Aritech, een onderdeel van Carrier. Andere in dit document gebruikte handelsnamen kunnen handelsmerken of gedeponeerde handelsmerken zijn van de fabrikanten of leveranciers van de betreffende producten.
Fabrikant	OP DE MARKT GEBRACHT DOOR: Carrier Fire & Security Americas Corporation, Inc. 13995 Pasteur Blvd, Palm Beach Gardens, FL 33418, VS GEAUTORISEERDE VERTEGENWOORDIGER IN DE EU: Carrier Fire & Security B.V. Kelvinstraat 7, 6003 DH Weert, Nederland
Certificering	
Contactgegevens	EMEA: <a href="https://firesecurityproducts.com">https://firesecurityproducts.com</a> Australië/Nieuw-Zeeland: <a href="https://firesecurityproducts.com.au/">https://firesecurityproducts.com.au/</a>
Productdocumentatie	Scan de QR-code om de elektronische versie van de productdocumentatie te downloaden. De handleidingen zijn beschikbaar in verschillende talen.

