

# Istruzioni di installazione della base TruVision TVD-CB2

## Dimensioni

Dimensioni:

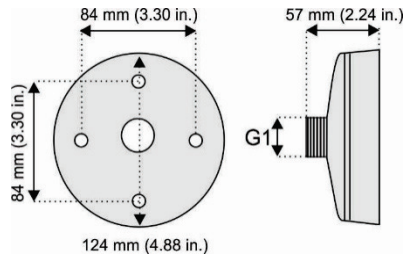

Peso: 200 g (7,02 oz)

Accessori:

Vite A: 4 pezzi

Utilizzate per collegare la piastra di adattamento wedge alla base.

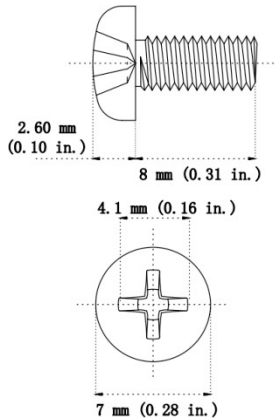

## Dispositivi supportati

- TVW-1103/3103
- TVW-1104/3104
- TVW-1105/3105
- TVW-1106/3106
- TVW-1116/3116
- TVW-1130/3130
- TVW-2101/4101
- TVW-2401/4401
- TVW-5301
- TVW-5302
- TVW-5303
- TVW-5304
- TVW-5305
- TVW-5601
- TVW-5602
- TVW-5603
- TVW-5604

- TVW-5605
- TVW-6101
- Supporto a parete e collo di cigno TVD-SNB
- Supporto di montaggio a pendente TVD-PPB
- Supporto di montaggio a parete TVD-CBW

## Installazione di una base TVD-CB2 su una telecamera wedge

Durante l'installazione di una base TVD-CB2 su una telecamera wedge sono necessari i seguenti accessori:

- Base TVD-CB2
- Vite di montaggio A (4 pezzi) per il montaggio della piastra di adattamento wedge sulla base.
- Viti di montaggio M4 x 8 (3 pezzi) per il montaggio della telecamera wedge sulla piastra di adattamento wedge, fornita in dotazione con la telecamera.
- Piastra di adattamento wedge, fornita in dotazione con la telecamera wedge:

IP serie 1, IP serie 3, e analogico/TVI

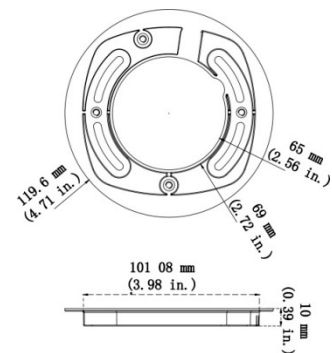

IP serie 6

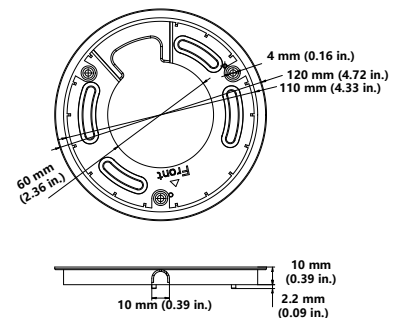

## Montaggio di una telecamera wedge su un supporto di montaggio a parete TVD-SNB con una base TVD-CB2:

1. Far passare i cavi della telecamera nel tubo per il montaggio a parete. Fissare alla parete il supporto a parete e collo di cigno per il montaggio a parete usando gli ancoraggi di espansione forniti con il supporto a collo di cigno.

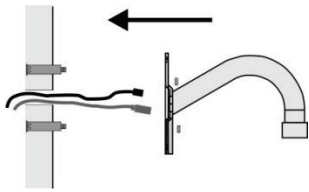

- Utilizzando le quattro viti A, collegare la piastra di adattamento alla base.



- Avvitare la base al supporto a parete e collo di cigno e fissare con le apposite viti di blocco.

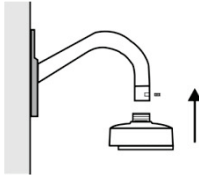

- Allentare le viti sul gruppo calotta wedge usando la chiave Torx fornita con la telecamera e rimuovere l'involucro.

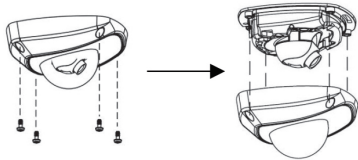

- Collegare i cavi alla telecamera wedge. Usando le viti di montaggio M4 x 8 (3 pezzi) fornite in dotazione con la telecamera wedge, fissare la base della telecamera alla piastra di adattamento wedge.

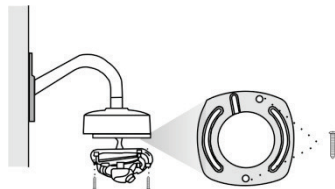

- Rimontare il gruppo calotta wedge sulla telecamera.



#### Montaggio di una telecamera wedge su un supporto di montaggio a pendente TVD-PPB con una base TVD-CB2:

- Avvitare la piastra di montaggio a pendente sul tubo di montaggio a pendente e serrare con la vite di bloccaggio, come mostrato nell'immagine.

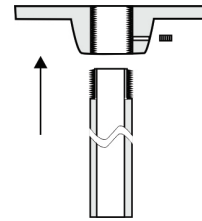

- Far passare i cavi della telecamera nel supporto di montaggio a pendente. Fissare il supporto al soffitto con gli ancoraggi di espansione inclusi con il supporto di montaggio a pendente.

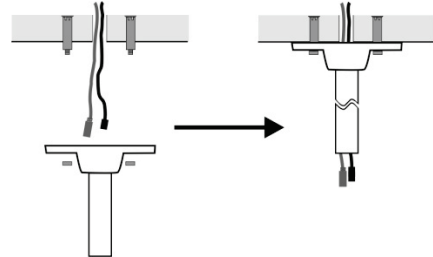

- Utilizzando le quattro viti fornite con la telecamera wedge, fissare la piastra di adattamento wedge alla base. Avvitare la base al supporto di montaggio a pendente e fissare con le apposite viti di blocco.



- Allentare le viti sul gruppo calotta wedge usando la chiave Torx fornita con la telecamera e rimuovere l'involucro.

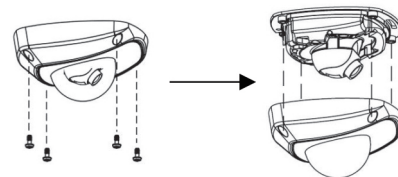

- Usando le viti di montaggio M4 x 8 (3 pezzi) fornite in dotazione con la telecamera wedge, fissare la base della telecamera alla piastra di adattamento wedge.

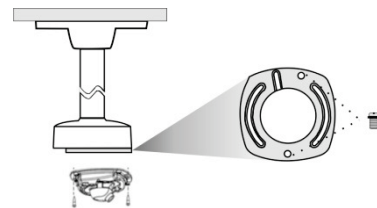

- Fissare nuovamente l'involucro alla telecamera.

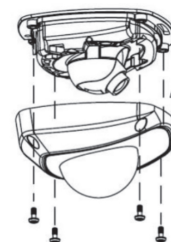

#### Montaggio di una telecamera wedge su un supporto di montaggio a parete TVD-CBW con una base TVD-CB2:

- Far passare i cavi della telecamera nel supporto di montaggio a parete. Fissare alla parete il supporto di

montaggio a parete usando i tasselli di espansione forniti con il supporto.

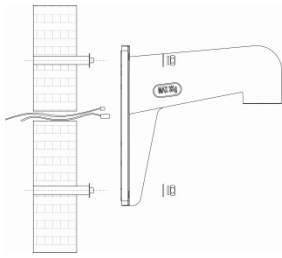

2. Allentare le viti Torx con una chiave Torx (in dotazione con la telecamera) per rimuovere il gruppo calotta.

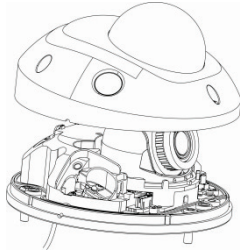

3. Far passare i cavi della telecamera attraverso la piastra di adattamento.
4. Avvitare la base al supporto di montaggio a parete e fissare con le viti di blocco come mostrato di seguito (A). Collegare la piastra di adattamento della telecamera alla base (B) usando le viti A, facendo passare i cavi della telecamera attraverso la piastra di adattamento.

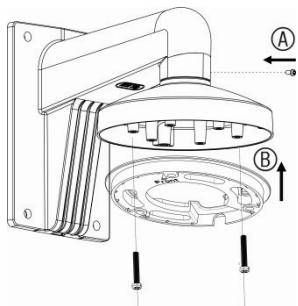

5. Installare la base della telecamera sulla piastra di adattamento usando le viti di montaggio M4 x 8 (3 pezzi).

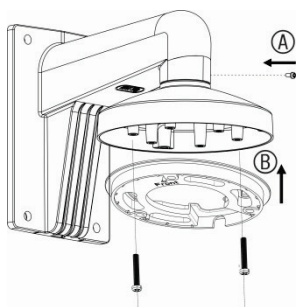

6. Collegare nuovamente il gruppo calotta alla base della telecamera.

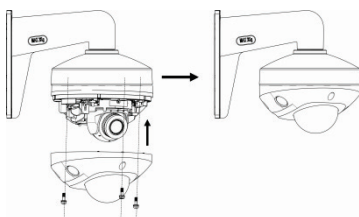

## Informazioni legali e sulle normative

### Copyright

© 2022 Carrier. Tutti i diritti riservati. Le informazioni contenute in questo manuale sono soggette a modifiche senza preavviso.

Questo documento non può essere copiato in tutto o in parte o riprodotto in altro modo senza previo consenso scritto di Carrier, ad eccezione di dove specificamente consentito dalla legge statunitense e internazionale sul copyright.

### Marchi e brevetti

I nomi e i logo TruVision sono un marchio di prodotto di Aritech, una parte di Carrier. Altre designazioni commerciali utilizzate nel presente documento possono essere marchi commerciali o marchi commerciali registrati dei produttori o dei fornitori dei rispettivi prodotti.

### Produttore

COMMERCIALIZZATO DA:  
Vettore Fire & Security Americas Corporation, Inc.  
13995 Pasteur Blvd, Palm Beach Gardens, FL 33418, USA

RAPPRESENTANTE AUTORIZZATO UE:  
Carrier Fire & Security BV  
Kelvinstraat 7, 6003 DH Weert, Paesi Bassi

### Certificazione



### Informazioni di contatto

EMEA: <https://firesecurityproducts.com>  
Australia/Nuova Zelanda:  
<https://firesecurityproducts.com.au/>

### Documentazione del prodotto

Per scaricare la versione elettronica della documentazione del prodotto scansionare il codice QR. I manuali sono disponibili in diverse lingue.

