

Instructions d'installation de la base TVD-CB2 TruVision

Dimensions

Dimensions :

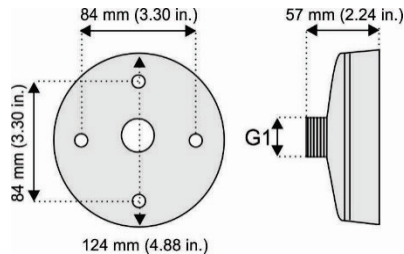

Poids 200 g

Accessoires :

Vis A : 4

Permettent de fixer la plaque adaptatrice à la base.

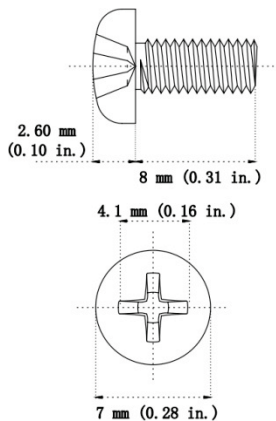

Périphériques pris en charge

- TVW-1103/3103
- TVW-1104/3104
- TVW-1105/3105
- TVW-1106/3106
- TVW-1116/3116
- TVW-1130/3130
- TVW-2101/4101
- TVW-2401/4401
- TVW-5301
- TVW-5302
- TVW-5303
- TVW-5304
- TVW-5305
- TVW-5601
- TVW-5602
- TVW-5603

- TVW-5604
- TVW-5605
- TVW-6101
- Support mural en col de cygne TVD-SNB
- Support suspendu TVD-PPB
- Support mural TVD-CBW

Installation d'une base TVD-CB2 sur une caméra wedge

Pour monter une base TVD-CB2 sur une caméra wedge, munissez-vous des éléments suivants :

- Une base TVD-CB2 ;
- 4 vis de montage A pour fixer la plaque adaptatrice wedge à la base ;
- 3 vis de montage M4 x 8 pour le montage de la caméra wedge sur la plaque adaptatrice, fournies avec la caméra ;
- Une plaque adaptatrice wedge (fournie avec la caméra) :

IP Series 1, IP Series 3 et Analogique/TVI

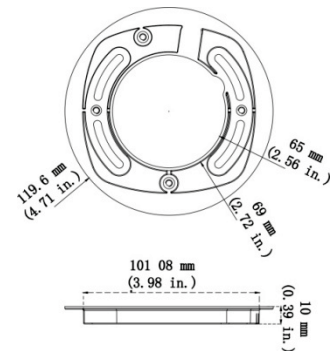

IP Series 6

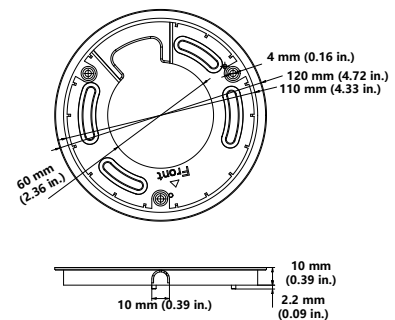

Pour monter une caméra wedge sur un support mural TVD-SNB à l'aide d'une base TVD-CB2 :

1. Acheminez les câbles de la caméra dans le tube du support mural. Fixez le support au mur à l'aide des chevilles à expansion fournies.

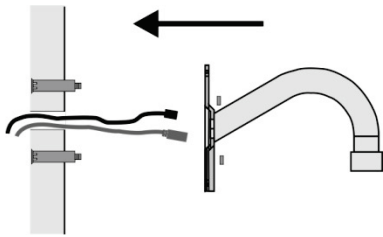

2. À l'aide des quatre vis A, fixez la plaque adaptatrice à la base.



3. Fixez la base au support mural et serrez à l'aide de la vis de blocage.

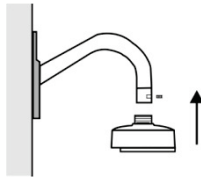

4. Desserrez les vis de la bulle de la caméra à l'aide de la clé Torx fournie, puis retirez le coffret.

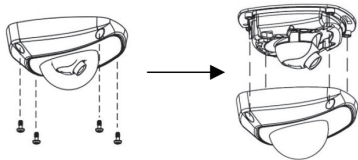

5. Branchez les câbles à la caméra. À l'aide des trois vis M4 x 8 fournies avec la caméra, fixez la base de la caméra à la plaque adaptatrice.

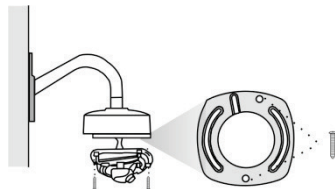

6. Fixez de nouveau la bulle wedge à la caméra.



Pour monter une caméra wedge sur un support suspendu TVD-PPB à l'aide d'une base TVD-CB2 :

1. Vissez la plaque de montage sur le tube du support suspendu et serrez à l'aide de la vis de blocage, comme illustré ci-dessous.

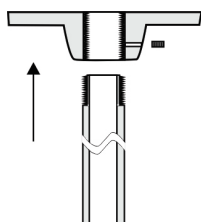

2. Acheminez les câbles de la caméra dans le support suspendu. Fixez le support au plafond à l'aide des chevilles à expansion fournies.

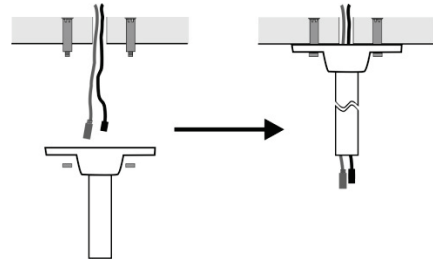

3. À l'aide des 4 vis fournies avec la caméra wedge, fixez la plaque adaptatrice à la base. Fixez la base au support suspendu et serrez à l'aide de la vis de blocage.



4. Desserrez les vis de la bulle de la caméra à l'aide de la clé Torx fournie, puis retirez le coffret.

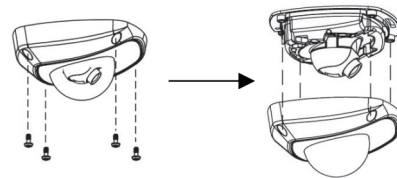

5. À l'aide des trois vis M4 x 8 fournies avec la caméra, fixez la base de la caméra à la plaque adaptatrice.

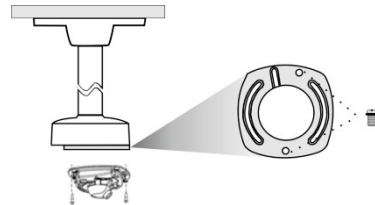

6. Remettez le coffret de la caméra en place.



Pour monter une caméra wedge sur un support mural TVD-CBW à l'aide d'une base TVD-CB2 :

1. Acheminez les câbles de la caméra dans le support mural. Fixez le support au mur à l'aide des chevilles à expansion fournies.

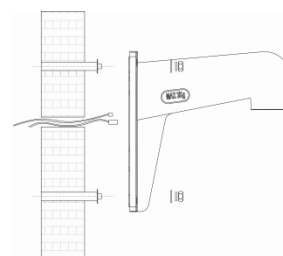

- Desserrez les vis à l'aide de la clé Torx fournie pour retirer la bulle.

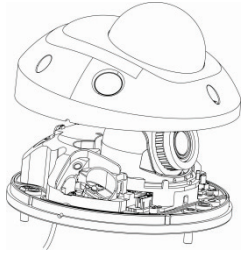

- Acheminez les câbles de la caméra dans la plaque adaptatrice.
- Fixez la base au support et serrez la vis de blocage, comme illustré (Figure A). Fixez ensuite la plaque adaptatrice de la caméra à la base (Figure B) à l'aide d'une vis A, tout en acheminant les câbles de la caméra à travers la plaque de l'adaptateur.

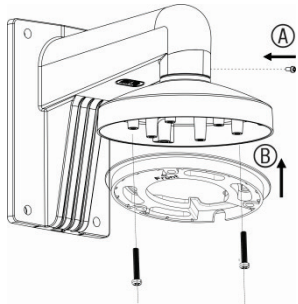

- Fixez la base de la caméra à la plaque adaptative à l'aide des trois vis de montage M4 x 8.

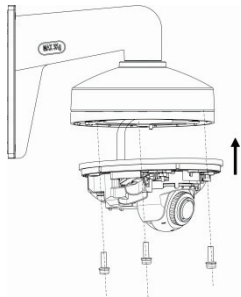

- Fixez de nouveau la bulle à la base de la caméra.

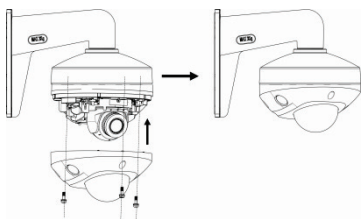

Informations juridiques et réglementaires

Copyright

© 2022 Carrier. Tous droits réservés. Les informations de ce manuel sont susceptibles d'être modifiées sans préavis.

Ce document ne peut être copié en tout ou en partie, ou reproduit d'une quelconque manière, sans le consentement écrit préalable de Carrier, sauf si spécifiquement autorisé par les lois américaines et internationales en termes de copyright.

Marques et brevets

Les noms et logos TruVision sont des marques de produit d'Aritech, qui fait partie de Carrier. Il est possible que les autres noms de marque mentionnés dans ce document soient des marques commerciales ou déposées de leurs fabricants ou fournisseurs respectifs.

Fabricant	COMMERCIALISÉ PAR : Carrier Fire & Security Americas Corporation, Inc. 13995 Pasteur Blvd, Palm Beach Gardens, FL 33418, USA REPRÉSENTANT AUTORISÉ POUR L'UE : Carrier Fire & Security B.V. Kelvinstraat 7, 6003 DH Weert, Pays-Bas
-----------	--

Certification	   
---------------	---

Coordonnées	Région EMEA : https://firesecurityproducts.com Australie et Nouvelle-Zélande : https://firesecurityproducts.com.au/
-------------	---

Documentation du produit	Scannez le code QR pour télécharger une version électronique de la documentation du produit. Les manuels sont disponibles en plusieurs langues.
--------------------------	---

