

# Instrucciones de instalación de la base de tapa TrueVision TVD-CB2

## Dimensiones

Dimensiones:

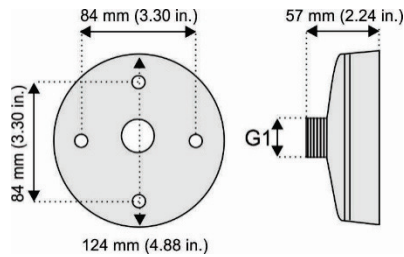

Peso: 200 g (7,02 oz)

Accesorios:

Tornillo A: 4 ud.

Que se utilizan para fijar la placa adaptadora a la base de tapa.

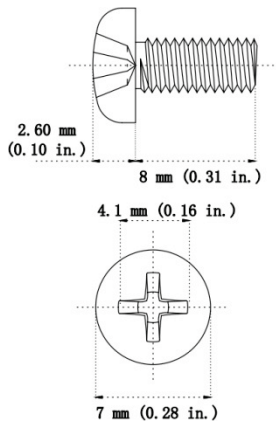

## Dispositivos compatibles

- TVW-1103/3103
- TVW-1104/3104
- TVW-1105/3105
- TVW-1106/3106
- TVW-1116/3116
- TVW-1130/3130
- TVW-2101/4101
- TVW-2401/4401
- TVW-5301
- TVW-5302
- TVW-5303
- TVW-5304
- TVW-5305
- TVW-5601
- TVW-5602
- TVW-5603

- TVW-5604
- TVW-5605
- TVW-6101
- TVD-SNB Montaje en pared de cuello de cisne
- TVD-PPB Montaje suspendido
- TVD-CBW Montaje en pared

## Instalación de una base de tapa TVD-CB2 en una cámara ultracompacta

Al instalar una base de tapa TVD-CB2 en una cámara ultracompacta, necesitará:

- Base de tapa TVD-CB2
- Tornillo de montaje A (4 uds.) para montar la placa adaptadora ultracompacta en la base de tapa.
- Tornillos de montaje M4 x 8 (3 uds.) para montar la cámara ultracompacta en la placa adaptadora ultracompacta, incluida con la cámara.
- Placa adaptadora ultracompacta, incluida con la cámara ultracompacta:

Serie IP 1, Serie IP 3 y Analógico/TVI

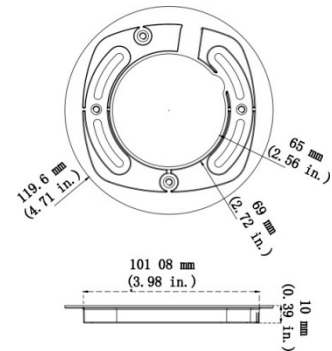

Serie IP 6

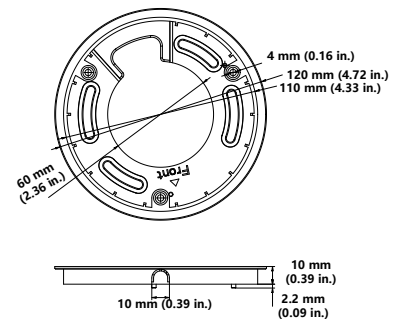

**Para montar una cámara ultracompacta en un montaje en pared TVD-SNB con una base de tapa TVD-CB2:**

1. Pase los cables de la cámara a través del tubo de montaje en pared. Una el montaje en pared de cuello de

cisne a la pared usando los anclajes de expansión que se proporcionan con el soporte de cuello de cisne.

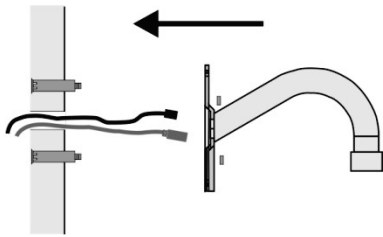

2. Usando los cuatro tornillos A, coloque la placa adaptadora ultracompacta en la base de tapa.



3. Atornille la base de tapa en el montaje en pared de cuello de cisne y ajústela con el tornillo de bloqueo.

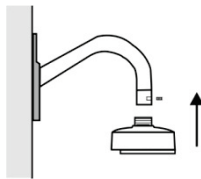

4. Afloje los tornillos del conjunto de burbuja ultracompacta utilizando la llave Torx que se suministra con la cámara, y retire la carcasa.

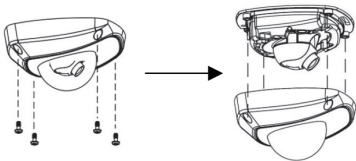

5. Conecte los cables a la cámara ultracompacta. Con dos tornillos de montaje M4 x 8 (3 uds.) que se suministran con la cámara ultracompacta, acople la base de la cámara a la placa adaptadora ultracompacta.

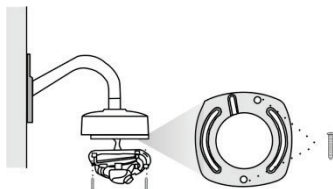

6. Vuelva a instalar el conjunto de burbuja ultracompacta en la cámara.



**Para montar una cámara ultracompacta en un montaje suspendido TVD-PPB con una base de tapa TVD-CB2:**

1. Atornille la placa de montaje suspendida en la tubería de montaje en suspensión y apriete con el tornillo de bloqueo, tal y como se muestra.

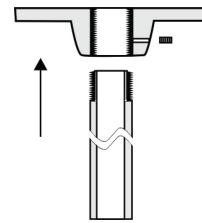

2. Pase los cables de la cámara a través del montaje en suspensión. Fije el montaje al techo con los anclajes de expansión que se incluyen con el montaje en suspensión.

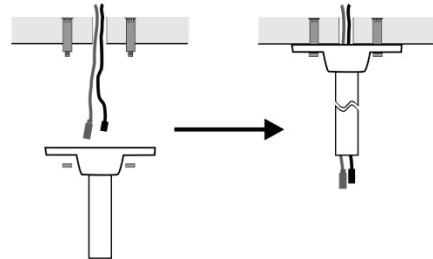

3. Con los cuatro tornillos que se incluyen con la cámara ultracompacta, coloque la placa adaptadora ultracompacta en la base de tapa. Atornille la base de tapa en el montaje en suspensión y ajústela con el tornillo de bloqueo.



4. Afloje los tornillos del conjunto de burbuja ultracompacta utilizando la llave Torx que se suministra con la cámara, y retire la carcasa.

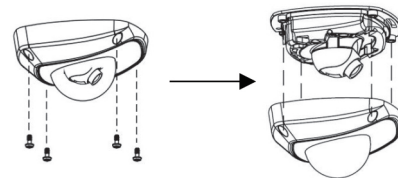

5. Con dos tornillos de montaje M4 x 8 (3 uds.) que se suministran con la cámara ultracompacta, acople la base de la cámara a la placa adaptadora ultracompacta.

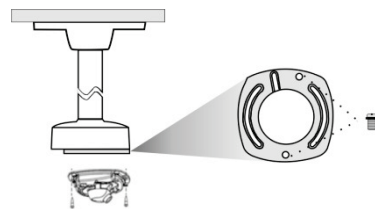

6. Vuelva a fijar la carcasa de la cámara a la cámara.

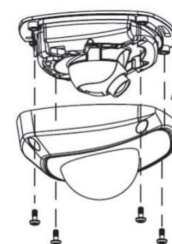

**Para montar una cámara ultracompacta en un montaje en pared TVD-CBW con una base de tapa TVD-CB2:**

1. Pase los cables de la cámara a través del montaje en pared. Una el montaje de pared a la pared usando los anclajes de expansión que se proporcionan con el TVD-CBW.

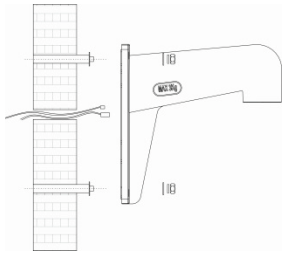

2. Afloje los tornillos Torx con una llave Torx (suministrada con la cámara) para retirar el conjunto de burbuja.

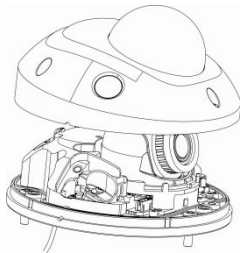

3. Pase los cables de la cámara a través de la placa adaptadora.
4. Atornille la base de tapa al montaje de pared y apriete con un tornillo de bloqueo, tal y como se muestra en (A). Fije la placa adaptadora de la cámara a la base de tapa (B) con el tornillo A, pasando los cables de la cámara a través de la placa adaptadora.

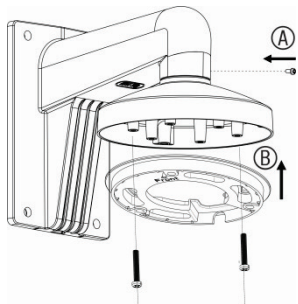

5. Monte la base de la cámara en la placa adaptadora usando los tornillos de montaje M4 x 8 (3 uds.).

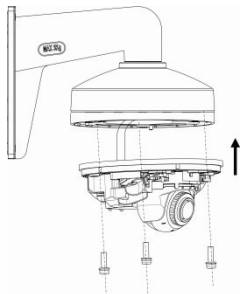

6. Vuelva a fijar el conjunto de burbuja a la base de la cámara.

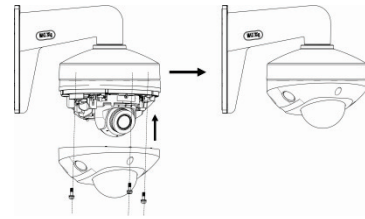

## Información legal y normativa

Copyright	© 2022 Carrier. Reservados todos los derechos. La información de este manual está sujeta a cambios sin previo aviso. Queda terminantemente prohibido copiar íntegra o parcialmente o reproducir de cualquier otro modo el presente documento sin el consentimiento previo por escrito de Carrier, salvo en los casos expresamente estipulados en el derecho estadounidense e internacional en materia propiedad intelectual.
Marcas comerciales y patentes	Los nombres y los logotipos de TruVision son una marca de producto de Aritech, una parte de Carrier. Los restantes nombres de marcas utilizados en este documento pueden ser marcas comerciales o marcas comerciales registradas de los fabricantes o proveedores de los respectivos productos.
Fabricante	COMERCIALIZADO POR: Carrier Fire & Security Americas Corporation Inc. 13995 Pasteur Blvd, Palm Beach Gardens, FL 33418, EE. UU. REPRESENTANTE AUTORIZADO DE LA UE: Carrier Fire & Security B.V. Kelvinstraat 7, 6003 DH Weert, Países Bajos
Certificación	
Información de contacto	EMEA: <a href="https://firesecurityproducts.com">https://firesecurityproducts.com</a> Australia/Nueva Zelanda: <a href="https://firesecurityproducts.com.au/">https://firesecurityproducts.com.au/</a>
Documentación del producto	Escanee el siguiente código QR para descargar la versión electrónica de la documentación del producto. Los manuales están disponibles en varios idiomas.

