

TruVision TVD-CB2-Glockenbasis – Installationsanweisungen

Abmessungen

Abmessungen:

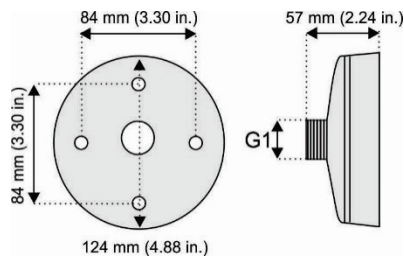

Gewicht: 200 g

Zubehör:

Schraube A: 4 St.

Werden verwendet, um die Keilform-Adapterplatte an der Glockenbasis zu installieren.

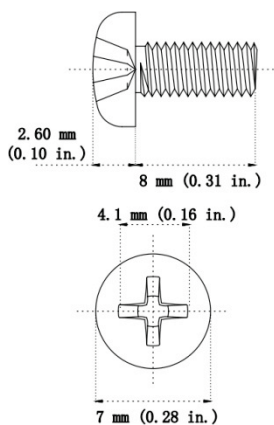

Unterstützte Geräte

- TVW-1103/3103
- TVW-1104/3104
- TVW-1105/3105
- TVW-1106/3106
- TVW-1116/3116
- TVW-1130/3130
- TVW-2101/4101
- TVW-2401/4401
- TVW-5301
- TVW-5302
- TVW-5303
- TVW-5304
- TVW-5305
- TVW-5601
- TVW-5602

- TVW-5603
- TVW-5604
- TVW-5605
- TVW-6101
- TVD-SNB-Schwanenhals-Wandhalterung
- TVD-PPB-Montagehalterung (hängend)
- TVD-CBW-Wandhalterung

Installieren einer TVD-CB2-Glockenbasis an einer Keilform-Kamera

Wenn Sie eine TVD-CB2-Glockenbasis an einer Keilform-Kamera installieren, benötigen Sie Folgendes:

- TVD-CB2-Glockenbasis
- Befestigungsschraube A (4 Stück) zur Befestigung der Keilform-Adapterplatte an der Glockenbasis.
- Befestigungsschrauben M4 x 8 (3 Stück) zum Befestigen der Keilform-Kamera an der im Lieferumfang der Kamera enthaltenen Keilform-Adapterplatte.
- Keilform-Adapterplatte, im Lieferumfang der Keilform-Kamera enthalten

IP-Serie 1, IP-Serie 3 und Analog/TVI

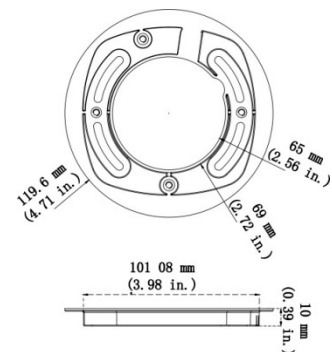

IP-Serie 6

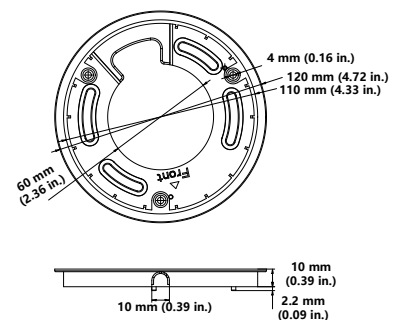

So montieren Sie eine Keilform-Kamera an einer TVD-SNB-Wandhalterung mit einer TVD-CB2-Glockenbasis:

1. Führen Sie die Kamerakabel durch das Rohr der Wandhalterung. Befestigen Sie die Schwanenhals-Wandhalterung mit den mitgelieferten Spreizdübeln an der Wand.

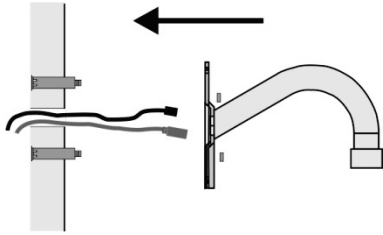

2. Befestigen Sie die Keilform-Adapterplatte mit den vier Schrauben A an der Glockenbasis.



3. Schrauben Sie die Glockenbasis an die Schwanenhals-Halterung und befestigen Sie sie mit der Sicherungsschraube.

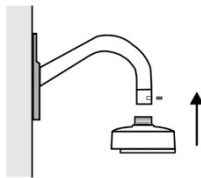

4. Lösen Sie die Schrauben an der Keilform-Kuppelabdeckung mit dem Torx-Schlüssel, der im Lieferumfang der Kamera enthalten ist, und nehmen Sie das Gehäuse ab.

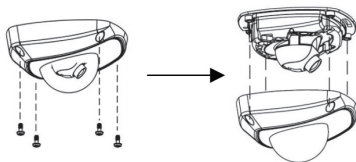

5. Schließen Sie die Kabel an die Keilform-Kamera an. Verwenden Sie die im Lieferumfang der Keilform-Kamera enthaltenen Befestigungsschrauben M4 x 8 (3 Stück) und bringen Sie die Kamerabasis an der Keilform-Adapterplatte an.

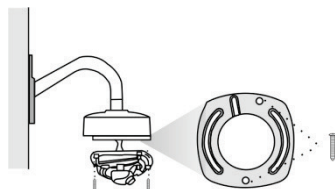

6. Befestigen Sie die Keilform-Kuppelabdeckung wieder an der Kamera.



So montieren Sie eine Keilform-Kamera an der hängenden TVD-PPB-Montagehalterung mit einer TVD-CB2-Glockenbasis:

1. Schrauben Sie die hängende Montageplatte an das hängende Halterungsrohr und befestigen Sie sie mit der Sicherungsschraube (siehe Abbildung).

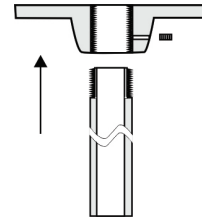

2. Führen Sie die Kamerakabel durch die Hängehalterung. Befestigen Sie die Halterung mit den im Lieferumfang enthaltenen Spreizdübeln an der Decke.

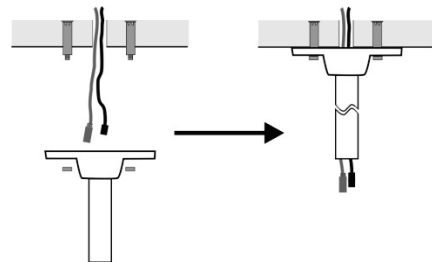

3. Befestigen Sie die Keilform-Adapterplatte mit den vier Schrauben (im Lieferumfang der Keilform-Kamera enthalten) an der Glockenbasis. Schrauben Sie die Glockenbasis an die hängende Halterung und befestigen Sie sie mit der Sicherungsschraube.



4. Lösen Sie die Schrauben an der Keilform-Kuppelabdeckung mit dem Torx-Schlüssel, der im Lieferumfang der Kamera enthalten ist, und nehmen Sie das Gehäuse ab.

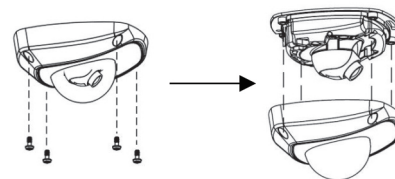

5. Verwenden Sie die im Lieferumfang der Keilform-Kamera enthaltenen Befestigungsschrauben M4 x 8 (3 Stück) und bringen Sie die Kamerabasis an der Keilform-Adapterplatte an.

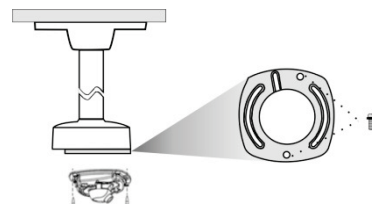

6. Bringen Sie das Kameragehäuse wieder an der Kamera an.

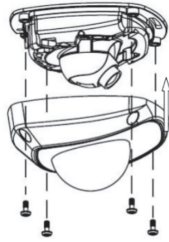

So montieren Sie eine Keilform-Kamera mit einer TVD-CB2-Glockenbasis an einer TVD-CBW-Wandhalterung:

1. Führen Sie die Kamerakabel durch die Wandhalterung. Befestigen Sie die TVD-CBW-Wandhalterung mit den im Lieferumfang enthaltenen Spreizdübeln an der Wand.

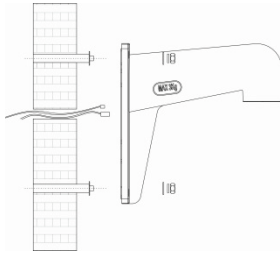

2. Lösen Sie die Torx-Schrauben mit einem Torx-Schraubenschlüssel (im Lieferumfang der Kamera enthalten), um die Kuppelabdeckung abzunehmen.

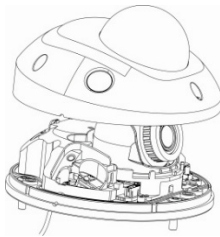

3. Führen Sie die Kamerakabel durch die Adapterplatte.
4. Schrauben Sie die Glockenbasis auf die Wandhalterung und ziehen Sie die Sicherungsschraube wie dargestellt (A) fest. Befestigen Sie die Kameraadapterplatte mit Schraube A an der Glockenbasis. Führen Sie dabei die Kamerakabel durch die Adapterplatte.

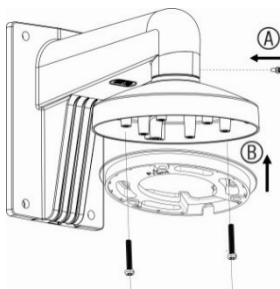

5. Montieren Sie die Kamerabasis mit den Befestigungsschrauben M4 x 8 (3 Stück) an der Adapterplatte.

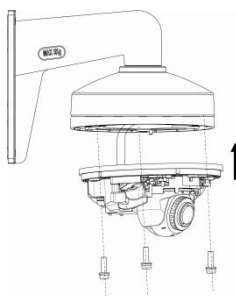

6. Bringen Sie die Kuppelabdeckung wieder an der Kamerabasis an.

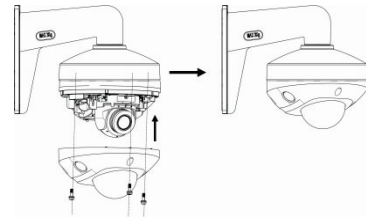

Rechtliche Hinweise

Copyright	2022 Carrier. Alle Rechte vorbehalten. Die Informationen in diesem Handbuch können ohne Ankündigung geändert werden. Dieses Dokument darf ohne vorherige schriftliche Zustimmung von Carrier weder ganz noch teilweise kopiert oder anderweitig reproduziert werden, sofern dies nicht ausdrücklich nach US-amerikanischem und internationalem Urheberrecht gestattet ist.
Marken und Patente	Namen und Logos von TruVision sind eine Produktmarke von Aritech, einem Teil von Carrier. Andere in diesem Dokument verwendete Handelsnamen können Marken oder eingetragene Marken der Hersteller oder Anbieter der betreffenden Produkte sein.
Hersteller	AUF DEN MARKT GEBRACHT VON: Carrier Fire & Security Americas Corporation, Inc. 13995 Pasteur Blvd, Palm Beach Gardens, FL 33418, USA AUTORISierter VERTRETER IN DER EU: Carrier Fire & Security B.V. Kelvinstraat 7, 6003 DH Weert, Niederlande
Zertifizierung	
Kontaktinformationen	EMEA: https://firesecurityproducts.com Australien/Neuseeland: https://firesecurityproducts.com.au/
Produktdokumentation	Bitte scannen Sie den QR-Code, um die elektronische Version der Produktdokumentation herunterzuladen. Die Handbücher sind in mehreren Sprachen verfügbar.

