

# Achterkap en dubbele montagesteun voor TruVision-wedgedomecamera - Installatiegids

## Productoverzicht

Dit is de installatiegids voor de volgende modellen van de TruVision-wedgedomecamera:

- TVW-DVM (dubbele montagesteun) (in combinatie met TVD-PPB)
- TVW-AWB-1 (gekantelde achterkap voor buitengebruik)
- TVW-AWB-2 (gekantelde achterkap voor binnengebruik)
- TVW-2G-AD (adapterplaat voor wedgedomecamera met dubbele aansluitkast)

## Product en inhoud van de verpakking

Controleer de verpakking en de inhoud daarvan op zichtbare beschadiging. Als bepaalde onderdelen beschadigd zijn of ontbreken, moet u niet proberen de eenheid toch te gebruiken, maar onmiddellijk contact opnemen met de leverancier. Stuur de eenheid altijd terug in de oorspronkelijke verpakking.

### TVW-DVM dubbele montagesteun

Met de TVW-DVM dubbele montagesteun (apart verkocht) kunt u twee panoramische camera's op één steun monteren. U krijgt hierdoor een weergave van de omgeving zonder een opslagapparaat of videobeheersysteem (VMS) te hoeven integreren, wat vaak een complexe handeling is.

*Camerbevestiging:*

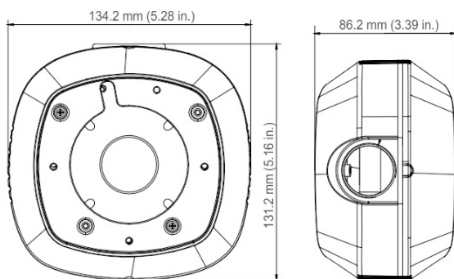

*Buisadapter (30 x 12 mm):*



*Kabelbedekking/stekker:*



*Sjabloon A:*

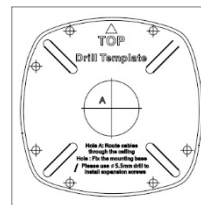

*Sjabloon B:*

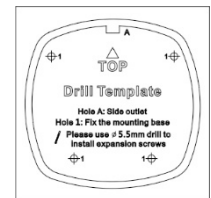

*Schroef 3 x 10 mm (5 stuks):*

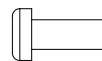

*Schroeven (10 stuks):*

Gipswandanker 7,5 x 24,5 mm



M4-schroef 4 x 25 mm



*Schroef 3 x 8 mm (2 stuks):*



*Schroef 4 x 10 mm (5 stuks):*

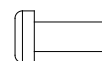

*Rubberen ring:*

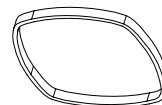

**Afbeelding 1: Camera's aangesloten met dubbele montagesteun**

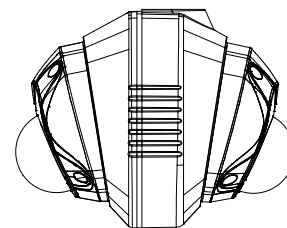

### TVW-AWB-1 gekantelde achterkap voor buiten

De TVW-AWB-1 gekantelde achterkap voor buiten (apart verkocht) is weerbestendig en is voorzien van kabelgoot met G1-schroefdraad en stekker. Hiermee kunt u de onderling verbonden kabels verbergen en elimineert u het blinde gebied onder de camera bij installatie op een muur.

**Achterkap voor camera:**

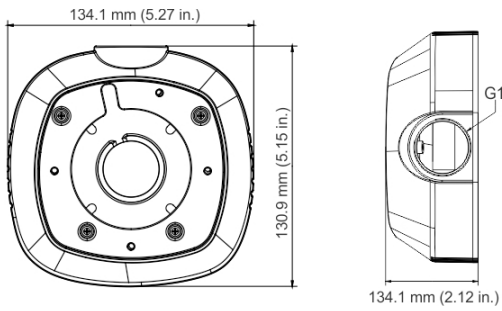

**Achterkap voor camera:**

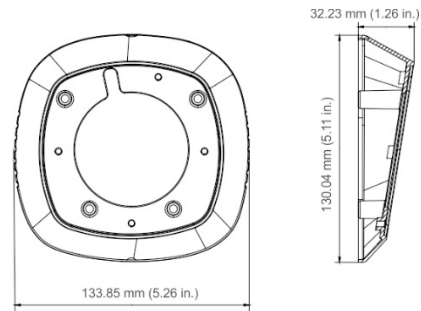

**Buisadapter (30 x 12 mm):**



**Kabelbedekking/stekker:**



**Sjabloon A:**

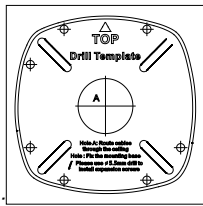

**Rubberen ring:**

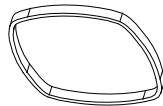

**Sjabloon B:**

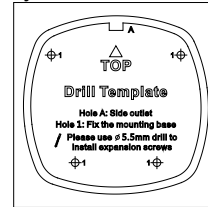

**Schroeven (5 stuks):**

Gipswandanker (7,5 x 24,5 mm)



M4-schroeven (4 x 25 mm)



**Schroeven, 3 stuks (4 x 10 mm):**



**Schroeven (5 stuks):**

Gipswandanker 7,5 x 24,5 mm



M4-schroeven 4 x 25 mm



**Schroef 3 x 10 mm (5 stuks):**

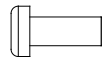

**Schroef 3 x 8 mm (2 stuks):**



**Schroef 4 x 10 mm (3 stuks):**

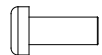

**Afbeelding 3: Camera gemonteerd op een gekantelde achterkap voor binnen**

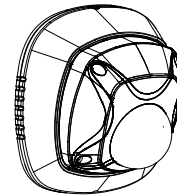

**TVW-2G-AD adapterplaat**

Met de TVW-2G-AD adapterplaat (apart verkocht) kunt u de panoramische wedgecamera aansluiten op een standaard dubbele aansluitkast van 4 inch.

**Adapterplaat voor camera:**

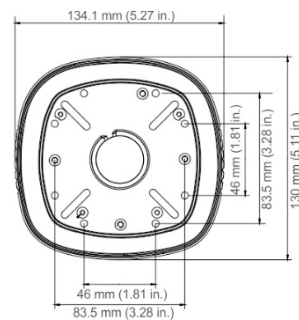

**Sjabloon A:**

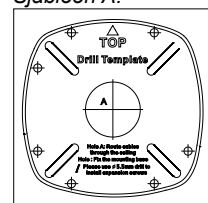

**Rubberen ring:**

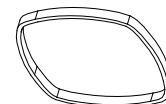

**Afbeelding 2: Camera gemonteerd op een gekantelde achterkap voor buiten**

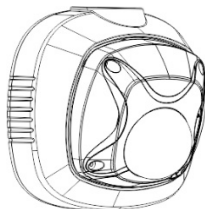

**TVW-AWB-2 gekantelde achterkap voor binnen**

Met de TVW-AWB-2 gekantelde achterkap voor binnen (apart verkocht) kunt u de onderling verbonden kabels verbergen en elimineert u het blinde gebied onder de camera bij installatie op een muur.

### Schroeven (5 stuks):

Gipswandanker (7,5 x 24,5 mm)



M4-schroeven (4 x 25 mm)



### Schroef 4 x 10 mm (3 stuks):



### Schroef 3 x 8 mm (2 stuks):

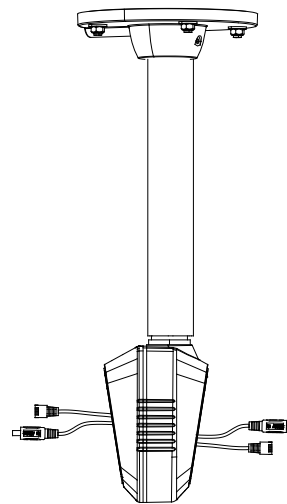

Afbeelding 4: Wedgecamera aangesloten op een dubbele aansluitkast

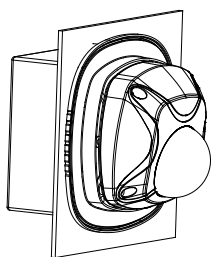

4. Monteer de twee camera's aan beide zijden van de TVW-DVM dubbele montagesteun.

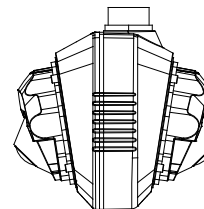

5. Bevestig de deksels weer aan de camera's.

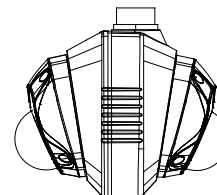

## Installatie

U kunt als volgt twee wedgecamera's op een dubbele montagesteun monteren:

1. Bevestig de TVW-DVM dubbele montagesteun op een geïnstalleerde hangende montagebuis. De set bevat een adapter die, indien gewenst, kan worden gebruikt om aan te sluiten op de schroefdraad (G1 mannelijk of G1 vrouwelijk) van de hangende montagebuis.

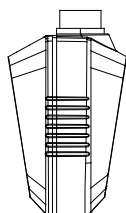

2. Maak de schroeven los met een sabotagebestendige inbusleutel (meegeleverd) om het cameradeksel te verwijderen.

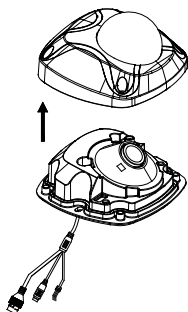

3. Trek de kabels door de beugelgoot en leid ze naar beide achterkappen. Sluit de kabels aan op de camera's en plaats de aansluitingen en kabels in de achterkappen.

U kunt de wedgecamera als volgt op een gekantelde achterkap voor buiten monteren:

1. Boor met de meegeleverde boormal de gaten voor de bevestigingsonderdelen in het montageoppervlak.

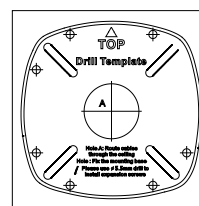

2. Koppel de TVW-2G-AD adapterplaat los van de achterkap.

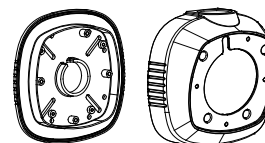

3. Bevestig de TVW-2G-AD adapterplaat aan het montageoppervlak met behulp van de meegeleverde bevestigingsmaterialen.

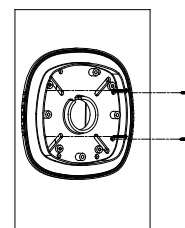

4. Bevestig de gekantelde achterkap voor buiten aan de TVW-2G-AD adapterplaat met behulp van de meegeleverde bevestigingsmaterialen.

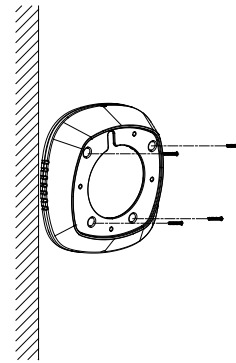
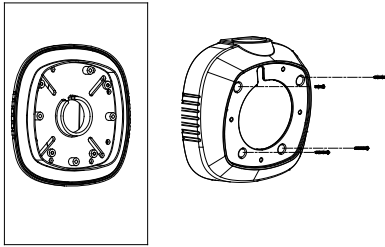

5. Maak de schroeven los met een sabotagebestendige inbusleutel (meegeleverd) om het cameradeksel te verwijderen.

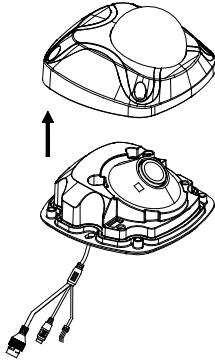

3. Maak de schroeven los met een sabotagebestendige inbusleutel (meegeleverd) om het cameradeksel te verwijderen.

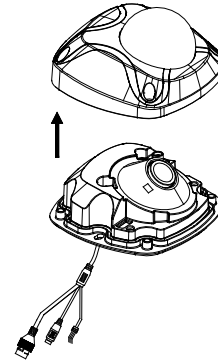

6. Sluit de kabels aan, verberg de kabels en aansluitingen in de achterkap en monteer de cameravoet aan de gekantelde achterkap voor buiten.

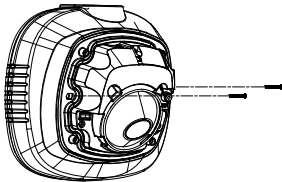

4. Sluit de kabels aan, verberg de kabels en aansluitingen in de achterkap en monteer de cameravoet aan de gekantelde achterkap voor binnen.

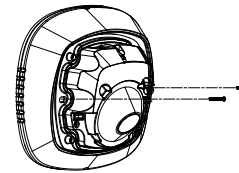

7. Bevestig het domedeksel weer aan de camera.

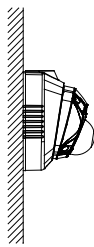

5. Bevestig het domedeksel weer aan de camera.

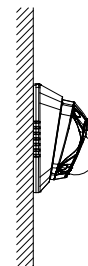

**U kunt de wedgecamera als volgt op een gekantelde achterkap voor binnen monteren:**

1. Boor met de meegeleverde boormal de gaten voor de bevestigingsonderdelen in het montageoppervlak.

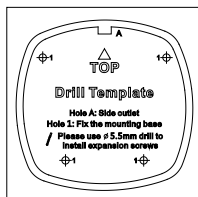

2. Bevestig de gekantelde achterkap voor binnen aan het montageoppervlak met behulp van de meegeleverde bevestigingsmaterialen.

**U kunt de wedgecamera als volgt op een dubbele aansluitkast monteren:**

1. Installeer de dubbele aansluitkast (apart verkocht) in de muur volgens de lokaal van toepassing zijnde wet- en regelgeving.

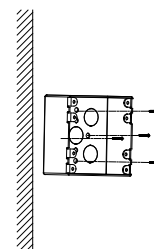

2. Bevestig de TVW-2G-AD adapter aan een vooraf gemonteerde dubbele aansluitkast op de muur.

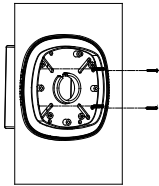

3. Bevestig de meegeleverde rubberen ring op de adapter van de dubbele aansluitkast.

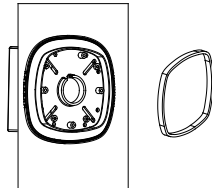

4. Maak de schroeven los met een sabotagebestendige inbussleutel (meegeleverd) om het cameradeksel te verwijderen.

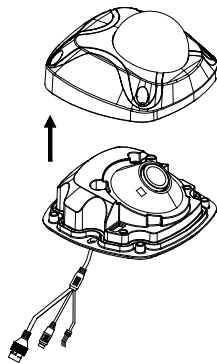

5. Sluit de kabels aan, verberg de kabels en aansluitingen in de dubbele aansluitkast en monteer de cameravoet aan de adapter van de dubbele aansluitkast.

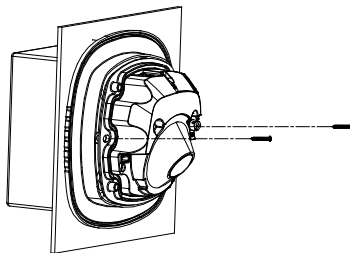

6. Bevestig het deksel weer aan de camera.

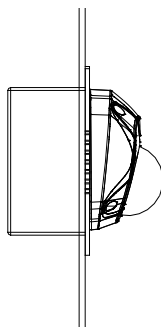

## Specificaties

### Beugel en montagesteun voor TruVision-wedgecamera

#### TVW-DVM

Afmetingen (L x B x H) 134,2 × 131,2 × 86,2 mm  
(5,28 × 5,16 × 3,9 inch)

Gewicht 422 g (0,93 lb)

#### TVW-AWB-1

Afmetingen (L x B x H) 134,1 × 130,9 × 54 mm  
(5,27 × 5,15 × 2,12 inch)

Gewicht 321 g (0,71 lb)

#### TVW-AWB-2

Afmetingen (L x B x H) 133,9 × 130 × 32,2 mm  
(5,27 × 5,12 × 1,26 inch)

Gewicht 101 g (0,22 lb)

#### TVW-2G-AD

Afmetingen (L x B x H) 134,1 × 130 × 13,5 mm  
(5,27 × 5,12 × 0,53 inch)

Gewicht 129 g (0,28 lb)

## Regelgeving

#### Copyright

© 2022 Carrier. Alle rechten voorbehouden. De informatie in deze handleiding kan zonder voorafgaande kennisgeving worden gewijzigd.

Dit document mag niet geheel of gedeeltelijk worden gekopieerd of anderszins worden gereproduceerd zonder voorafgaande schriftelijke toestemming van Carrier, behalve waar specifiek toegestaan onder het Amerikaanse en internationale auteursrecht.

#### Handelsmerken en patenten

Namen en logo's van TruVision zijn een productmerk van Aritech, een onderdeel van Carrier. Andere in dit document gebruikte handelsnamen kunnen handelsmerken of gedeponeerde handelsmerken zijn van de fabrikanten of leveranciers van de betreffende producten.

#### Fabrikant

OP DE MARKT GEBRACHT DOOR:  
Carrier Fire & Security Americas Corporation, Inc.  
13995 Pasteur Blvd, Palm Beach Gardens, FL 33418, VS  
GEAUTORISEERDE  
VERTEGENWOORDIGER IN DE EU:  
Carrier Fire & Security B.V.  
Kelvinstraat 7, 6003 DH Weert, Nederland

#### Certificering



#### Contactgegevens

EMEA: <https://firesecurityproducts.com>  
Australië/Nieuw-Zeeland:  
<https://firesecurityproducts.com.au/>

---

**Productdocumentatie**

Scan de QR-code om de elektronische versie van de productdocumentatie te downloaden. De handleidingen zijn beschikbaar in verschillende talen.



