

Installatie-instructies voor pendelmontage van TVP-PAS roestvrijstalen PTZ

Specificaties

Afmetingen: 160 × 160 × 342 mm

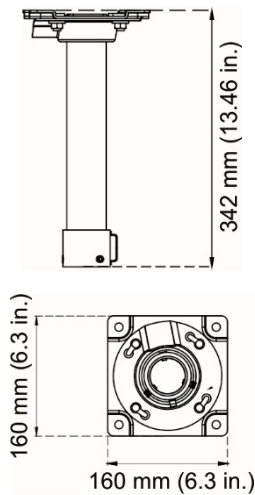

Gewicht: 1,89 kg

Accessoires:

Boorsjabloon: 1 stuk

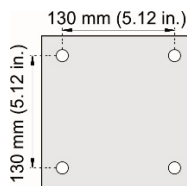

Montageplaat: 1 stuk

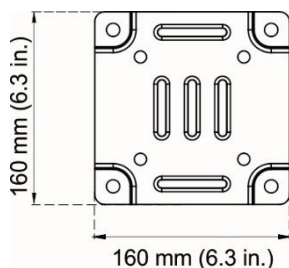

Expansiepluggen: M10 x 80 mm (4 stuks)

Gebruikt voor het installeren van de TVP-PAS roestvrijstalen pendelmontage aan het montage-opervlak.

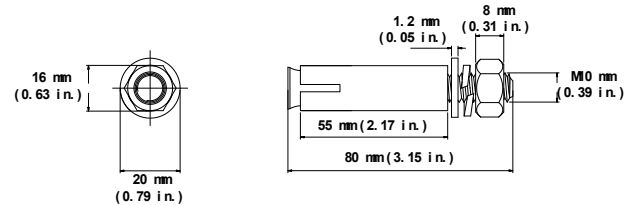

Moer (4 stuks), vlakke sluitring (4 stuks) en veerring (4 stuks) A
Gebruikt om de pijpmontage op de montageplaat te monteren

Moer:

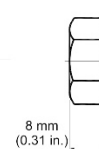
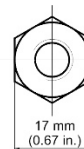

Vlakke sluitring:

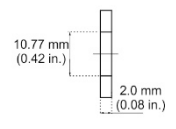
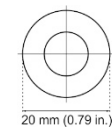

Veerring:

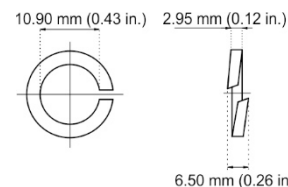

Ondersteunde camera's

De roestvrijstalen pendelmontage kan worden gebruikt met de volgende camera's:

Roestvrijstalen PTZ-dome: TVP-5201

Installatie

De roestvrijstalen PTZ-dome installeren op de TVP-PAS:

1. Gebruik het boorsjabloon om de montageplaat te markeren. Boor vier montagegaten en plaats de expansiepluggen.
2. Bevestig de montageplaat op het montageoppervlak met behulp van de expansiepluggen.

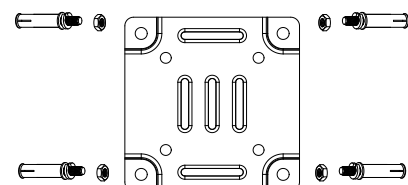

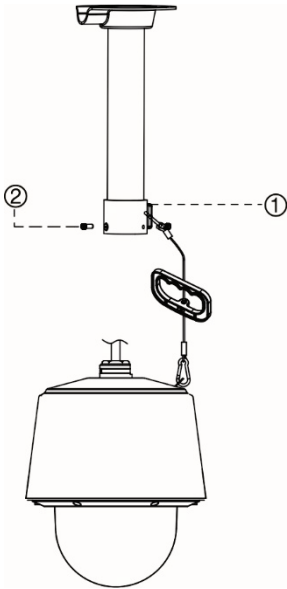

3. Leid de PTZ-kabelconstructie door de pendelmontagebuis.
4. Gebruik de inbusleutel die is meegeleverd met de roestvrijstalen PTZ, draai de twee zeskantschroeven (2) op de buis los (zie de afbeelding in stap 6).
5. Om de PTZ op de pendelmontage te installeren, lijnt u het platte deel van de metalen ring (kabelboom) aan de bovenkant van de PTZ uit met de veiligheidsschroef op de pendelmontage. Zodra de PTZ tegen het einde van de pendelmontage zit, draait u de PTZ 45 graden. Draai de twee zeskantschroeven vast om de PTZ te vergrendelen.
6. Bevestig de veiligheidsschroef (1) tussen de PTZ en de pendelmontage.

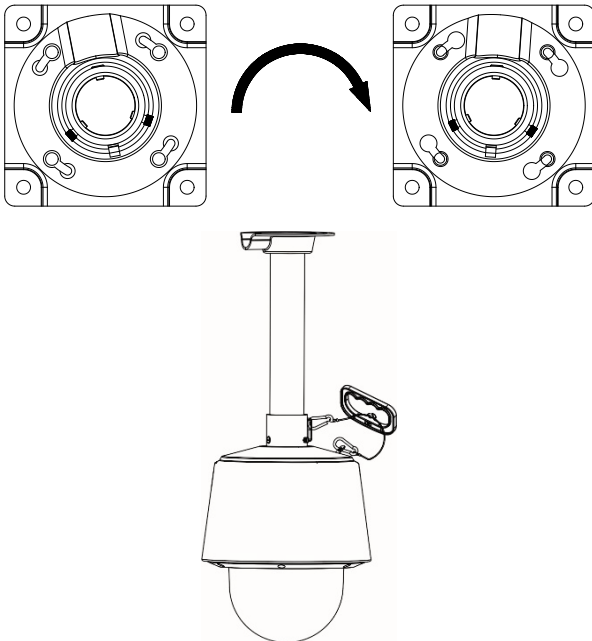

7. Lijn de montagebasis van de pendelmontage uit met de afstandhouders op de montageplaat. Draai de basis/buis van de pendelmontage in de aangegeven richting om het geheel op zijn plaats te vergrendelen. Gebruik de moer en ringen A om de buis aan de montageplaat te bevestigen.



Juridische informatie en informatie over regelgeving

Copyright	© 2018 United Technologies Corporation. Alle Rechten voorbehouden. Interlogix ist Teil von UTC Climate, Controls & Security, einer Geschäftseinheit der United Technologies Corporation.
Handelsmerken en patenten	In dit document gebruikte handelsnamen kunnen handelsmerken of gedeponeerde handelsmerken zijn van de fabrikanten of leveranciers van de betreffende producten.
Fabrikant	Interlogix. 2955 Red Hill Avenue, Costa Mesa, CA 92626 5923, USA Geautoriseerde vertegenwoordiger in de EU: UTC Fire & Security B.V., Kelvinstraat 7, 6003 DH Weert, Nederland
Certificering	 

Waarschuwingen en disclaimers met betrekking tot de producten

DEZE PRODUCTEN ZIJN BEDOELD VOOR VERKOOP AAN EN INSTALLATIE DOOR GEKWALIFICEERDE DESKUNDIGEN. UTC FIRE & SECURITY KAN NIET GARANDEREN DAT PERSONEN OF ENTITEITEN, WAARONDER BEGREPEN 'ERKENDE DEALERS' OF 'ERKENDE WEDERVERKOPERS', DIE PRODUCTEN VAN UTC FIRE & SECURITY AANSCHAFFEN VOLDOENDE OPGELEID OF ERVAREN ZIJN OM AAN BRANDDETECTIE EN BEVEILIGING GERELATEERDE PRODUCTEN OP DE JUISTE WIJZE TE INSTALLEREN.

Raadpleeg voor meer informatie over garantiedisclaimers en productveiligheid www.firesecurityproducts.com/policy/product-warning/ of scan onderstaande code:



Contactgegevens en handleidingen

Raadpleeg: www.interlogix.com of www.firesecurityproducts.com voor de contactgegevens.

Voor vertalingen van deze en andere producthandleidingen raadpleegt u: www.firesecurityproducts.com