

Istruzioni di installazione per il supporto a sospensione PTZ in acciaio inox TVP-PAS

Specifiche

Dimensioni: 160 × 160 × 342 mm
(6,30 × 6,30 × 13,46 poll.)

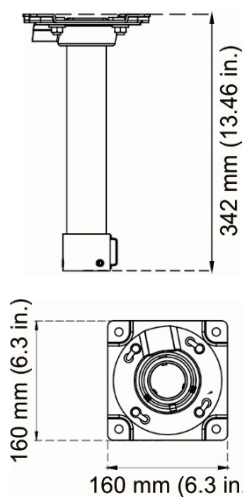

Peso: 1,89 kg

Accessori:

Dima per fori: 1 pezzi

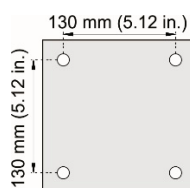

Piastra di montaggio: 1 pezzi

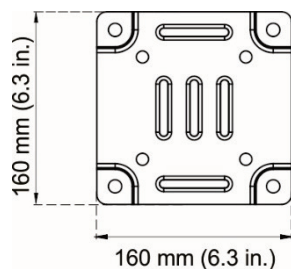

Tasselli di espansione: M10 x 80 mm (4 pezzi)

Utilizzati per montare il supporto a sospensione TVP-PAS sulla superficie di montaggio.

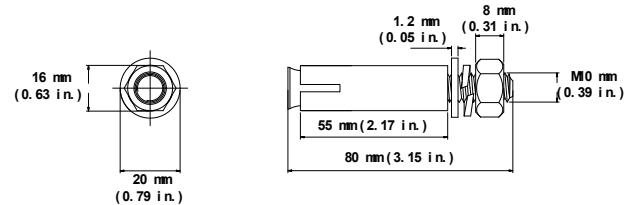

Dado (4 pezzi), rondella piatta (4 pezzi) e rondella dentata (4 pezzi) A

Utilizzato per montare il gruppo tubo sulla piastra di montaggio

Dado:

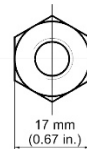

Rondella piatta:

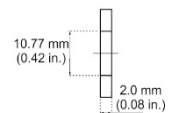

Rondella dentata:

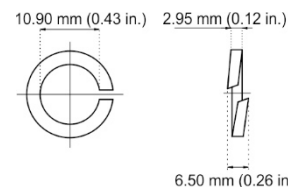

Telecamere supportate

Il supporto a sospensione in acciaio inossidabile può essere utilizzato con le seguenti telecamere:

Dome PTZ in acciaio inox: TVP-5201

Installazione

Per installare il dome PTZ in acciaio inox su TVP-PAS:

1. Utilizzare la dima di foratura per contrassegnare la superficie di montaggio. Praticare quattro fori di montaggio e inserire i tasselli di espansione.
2. Fissare la piastra di montaggio alla superficie di montaggio utilizzando i tasselli di espansione.

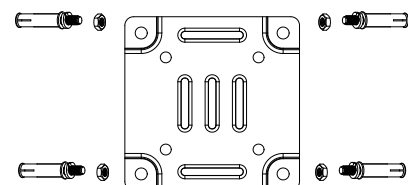

3. Instradare il gruppo del cavo PTZ attraverso il tubo di montaggio a sospensione.
4. Usando la chiave esagonale inclusa nella PTZ in acciaio inossidabile, allentare le due viti a testa esagonale (2) sul tubo (vedere la figura al punto 6).
5. Per installare il PTZ sul supporto a sospensione, allineare la sezione piatta dell'anello di metallo (cablaggio del cavo) nella parte superiore del PTZ con la vite del cavo di sicurezza sul supporto a sospensione. Una volta che il PTZ è rivolto verso l'estremità del supporto a sospensione, ruotare il PTZ di 45 gradi. Stringere le due viti esagonali per fissare il PTZ in posizione.
6. Attaccare il cordino di sicurezza (1) tra il PTZ e il supporto a sospensione.

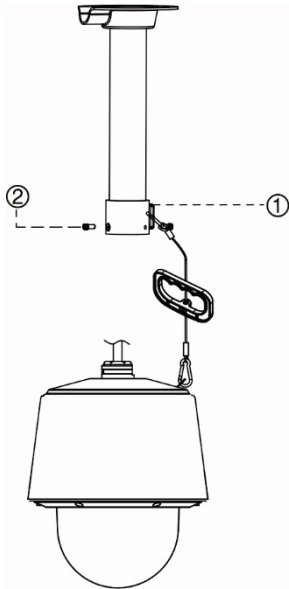

7. Allineare la base di montaggio del supporto a sospensione con i distanziatori sulla piastra di montaggio. Ruotare la base / il tubo di montaggio a sospensione nella direzione mostrata per bloccare il gruppo in posizione. Utilizzare il dado e le rondelle A per fissare il tubo alla piastra di montaggio.

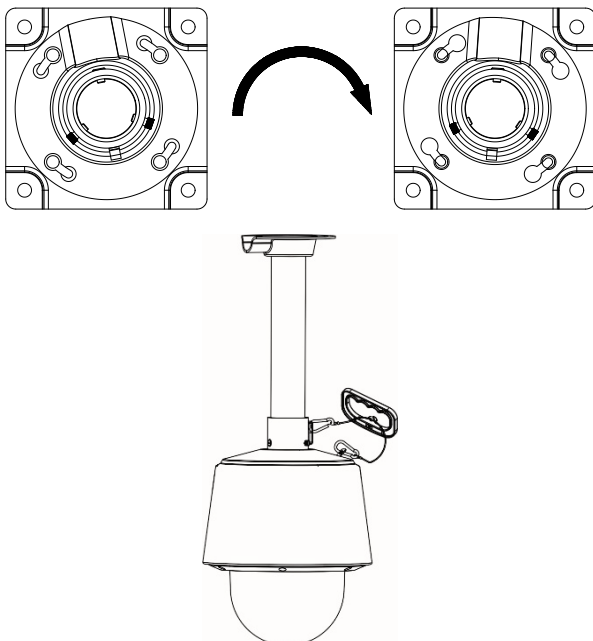

Informazioni legali e sulle normative

Copyright	© 2018 UTC Fire & Security. Tutti i diritti riservati. Interlogix appartiene a UTC Climate, Controls & Security, una di
Marchi e brevetti	Le designazioni commerciali utilizzate nel presente documento possono essere marchi commerciali o marchi commerciali registrati dei produttori o dei fornitori dei rispettivi prodotti.
Produttore	Interlogix. 2955 Red Hill Avenue, Costa Mesa, CA 92626 5923, USA Rappresentante autorizzato per l'UE: UTC Fire & Security B.V. Kelvinstraat 7, 6003 DH Weert, Paesi Bassi

Certificazione



Avvertenze sul prodotto e dichiarazioni di non responsabilità

QUESTI PRODOTTI SONO DESTINATI ALLA VENDITA A, E DEVONO ESSERE MONTATI DA PROFESSIONISTI QUALIFICATI. UTC FIRE & SECURITY NON PUÒ GARANTIRE CHE LE PERSONE O GLI ENTI CHE ACQUISTANO I SUOI PRODOTTI, COMPRESI I "RIVENDITORI AUTORIZZATI" O "DISTRIBUTORI AUTORIZZATI", DISPONGANO DELLA FORMAZIONE O ESPERIENZA ADEGUATE PER ESEGUIRE LA CORRETTA INSTALLAZIONE DI PRODOTTI ANTINCENDIO E PER LA SICUREZZA.

Per ulteriori informazioni sulle esclusioni di garanzia e per informazioni sulla sicurezza del prodotto, visitare www.firesecurityproducts.com/policy/product-warning/ o leggere il seguente codice:



Informazioni di contatto e manuali

Per le informazioni di contatto, visitare www.interlogix.com o www.firesecurityproducts.com
Manuali tradotti per questo e altri prodotti www.firesecurityproducts.com