



# Manuel d'utilisation pour les moniteurs TVM-2700/ TVM-3200/ TVM-4200

## Copyright

© 2014 United Technologies Corporation

Interlogix fait partie d'UTC Building & Industrial Systems, une unité de United Technologies Corporation. Tous droits réservés.

## Marques et brevets

Il est possible que les noms de marque utilisés dans ce document soient des marques commerciales ou déposées des fabricants ou fournisseurs de leurs produits respectifs.

## Fabricant

United Technologies Corporation  
2955 Red Hill Avenue, Costa Mesa, CA 92626-5923, USA

Représentant autorisé pour l'UE :

UTC Fire & Security B.V.

Kelvinstraat 7, 6003 DH Weert, The Netherlands

## Certification



## Conformité FCC

**Classe A :** conformément à la section 15 des règles de la FCC, cet appareil a été testé et jugé conforme aux normes de la classe A. Ces limites ont été définies afin d'assurer une protection adaptée contre les interférences nuisibles en cas d'utilisation dans un environnement commercial. Cet appareil produit, utilise et est capable d'émettre de l'énergie sous forme de radiofréquences. Pour éviter toute interférence nuisible aux communications radio, il est essentiel d'installer et d'utiliser cet appareil conformément au manuel d'utilisation. L'utilisation de ce matériel dans une zone résidentielle peut générer des interférences nuisibles. Dans ce cas, l'utilisateur doit corriger ces interférences à sa charge.

## Conformité ACMA

**Attention !** Ceci est un produit de Classe A. Dans un environnement domestique, ce produit peut causer des interférences radio, auquel cas l'utilisateur devra prendre les mesures adéquates.

## Canada

This Class A digital apparatus complies with Canadian ICES-003.

Cet appareil numérique de la classe A est conforme à la norme NMB-0330 du Canada.

## Directives européennes

**2004/108/EC (directive EMC) :** par le présent,

UTC Fire & Security déclare que cet appareil est conforme aux réglementations et autres dispositions importantes de la Directive 2004/108/EC.



**2002/96/EC (Directive WEEE) :** les produits portant ce symbole ne peuvent pas être mis au rebut avec les déchets municipaux non assujettis au tri sélectif au sein de l'Union européenne. Il convient donc de les remettre au fournisseur local au moment de l'achat d'un nouvel équipement équivalent ou de les déposer auprès d'un point de collecte approprié. Pour plus d'informations, consultez le site [www.recyclethis.info](http://www.recyclethis.info).



**2006/66/CE (directive sur les batteries) :** Ce produit contient une batterie qui ne peut pas être mise au rebut avec les déchets municipaux non assujettis au tri sélectif au sein de l'Union européenne. Se reporter à la documentation du produit pour obtenir des informations détaillées. Le symbole présent sur la batterie peut inclure une lettre : Cd pour cadmium, Pb pour plomb ou Hg pour mercure. Vous devez la remettre à votre fournisseur ou la déposer auprès d'un point de collecte agréé pour permettre son recyclage. Pour plus d'informations, consulter le site suivant : [www.recyclethis.info](http://www.recyclethis.info). Informations de contact.

## Coordonnées

Pour obtenir nos coordonnées, rendez-vous à l'adresse [www.interlogix.com](http://www.interlogix.com) ou [www.utcssecurityproducts.eu](http://www.utcssecurityproducts.eu).

# Sommaire

<b>Mises en garde importantes</b>	<b>1</b>
<b>Introduction</b>	<b>2</b>
<b>Fonctionnalités</b>	<b>2</b>
<b>Connexions</b>	<b>2</b>
<b>Commandes du panneau avant</b>	<b>3</b>
Centrale de détection incendie	3
Modification d'un paramètre du moniteur	4
Touches de raccourci	4
<b>Télécommande</b>	<b>4</b>
<b>Procédure de réglage</b>	<b>6</b>
<b>Fonction d'affichage à l'écran</b>	<b>6</b>
Menu VGA	6
Menu Caméra (HDMI)	8
<b>Diagnostic automatique</b>	<b>11</b>
<b>Retrait du support du moniteur (tous les modèles)</b>	<b>11</b>
<b>Fixation du support du moniteur</b>	<b>11</b>
<b>Dépannage</b>	<b>12</b>
<b>Spécifications</b>	<b>13</b>
Modèles TVM-2700/TVM-3200	13
Modèle TVM-4200	14
<b>Valeurs temporelles prédéfinies en usine</b>	<b>16</b>

# Mises en garde importantes

- 1. Précautions d'installation :**
  - N'obstruez pas les orifices d'aération.
  - Assurez-vous que le moniteur est installé dans un endroit correctement aéré pour éviter toute surchauffe de l'appareil.
  - N'utilisez que les accessoires spécifiés par le fabricant ou ceux vendus avec l'appareil.
  - Évitez de placer et de faire fonctionner le moniteur dans des environnements aux températures extrêmes, à forte humidité, directement exposés au soleil, excessivement poussiéreux et situés à proximité de tout autre équipement générant un champ magnétique puissant.
- 2. Eau et humidité :** n'utilisez pas cet appareil à proximité de l'eau. Pour réduire les risques d'incendie ou d'électrocution, n'exposez pas l'appareil à la pluie ou à l'humidité.
- 3. Protection des cordons d'alimentation :** les cordons d'alimentation doivent être placés dans un endroit où ils ne risquent pas d'être piétinés ou coincés. Vérifiez avec un soin particulier l'emplacement des cordons et des fiches, des prises de courant et du point de sortie de l'appareil.
- 4. Précautions d'emploi :** ne touchez pas l'écran avec vos doigts. Les huiles sécrétées par votre peau peuvent laisser des marques à la surface de l'écran. Ces marques sont difficiles à nettoyer et peuvent endommager l'écran irrémédiablement. N'exercez pas de pression sur l'écran LCD.
- 5. Nettoyage :** ne nettoyez l'appareil qu'avec un chiffon sec.

6. **Entretien** : n'essayez pas de réparer cet appareil vous-même. En ouvrant ou en retirant les caches de l'appareil, vous vous exposez à des risques d'électrocution et autres dangers. L'entretien doit être effectué par du personnel qualifié.
7. **Orages** : pour une protection optimale en cas d'orage ou lorsque l'appareil reste inutilisé pendant une période prolongée, débranchez-le de la prise murale et déconnectez le câblage. L'appareil sera ainsi protégé contre la foudre et les surtensions.
8. **Prise secteur (2 broches/3 broches)** :
  - Ne retirez pas la connexion à la terre de la prise d'alimentation/ secteur.
  - N'oubliez pas de débrancher le moniteur de sa source d'alimentation si le moniteur reste inutilisé pendant une période prolongée, si le cordon d'alimentation ou la fiche est endommagé(e) ou si le boîtier du moniteur est endommagé.

---

**ATTENTION** : n'essayez pas de démonter l'appareil. Toute tentative de démontage ou de retrait du boîtier de protection de cet appareil entraîne une annulation de la garantie et peut également engendrer de graves blessures.

---

## Introduction

Ce manuel contient des informations sur l'installation, l'utilisation et l'optimisation des performances de votre moniteur. Veuillez lire attentivement ce manuel d'utilisation avant d'installer votre moniteur, puis le conserver à portée de main afin de pouvoir le consulter rapidement.

Commencez par vérifier que l'emballage contient les éléments suivants :

- Moniteur LED

- Cordon d'alimentation
- Câble VGA
- Télécommande
- Manuel d'utilisation

Si des éléments sont endommagés ou manquants, veuillez contacter votre revendeur. Veuillez conserver l'emballage afin de pouvoir entreposer ou transporter votre moniteur en toute sécurité.

## Fonctionnalités

- Pratique et simple d'utilisation, l'affichage à l'écran permet de régler facilement et précisément la taille, la position et la couleur de l'écran.
- Le moniteur est conforme à la spécification DDC (Display Data Channel) VESA pour la compatibilité Plug and Play. Des microcircuits avancés permettent une installation et une configuration simples et rapides.
- Le moniteur est doté de fonctions Advanced Color Controls qui permettent un réglage fin en fonction de vos goûts personnels ou des besoins de l'application. Utilisez les commandes à l'écran pour régler la température des couleurs.
- Appuyez sur le bouton Menu et activez le menu Diagnostic automatique pour déterminer si votre moniteur fonctionne normalement, ne reçoit pas de signal ou reçoit un signal qui est en dehors de la plage de balayage.

## Connexions

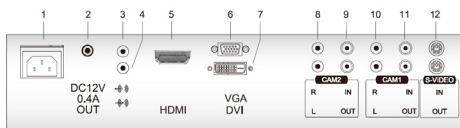

1. Entrée CA
2. Sortie 12 V CC (0,4)

3. Sortie casque
4. Entrée stéréo PC
5. HDMI  
Entrée du signal HDMI.
6. VGA  
Entrée du signal RVB ENTRÉE VIDÉO  
Entrée signal composite.
7. DVI  
Entrée signal DVI-D
8. CAM2 D/G  
Entrée signal audio gauche et droite  
pour CAM2.
9. CAM2 E/S  
Entrée et sortie signal composite pour  
CAM2.
10. CAM1 D/G  
Entrée signal audio gauche et droite  
pour CAM1.
11. CAM1 E/S  
Entrée et sortie signal composite pour  
CAM1.
12. SORTIE S-VIDEO  
Sortie signal composite.

## Commandes du panneau avant

### Centrale de détection incendie

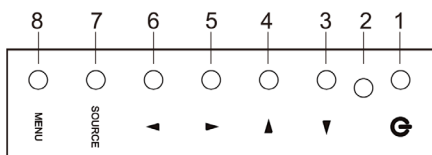

#### 1. ALIMENTATION

Permet de mettre le moniteur sous et hors tension.

#### 2. Indicateur d'alimentation

#### 3. ► Flèche vers la droite (\*)

*Fonction principale* : permet d'augmenter le volume.

*Fonction secondaire* : permet de déplacer le curseur vers la droite dans la fenêtre d'affichage à l'écran et d'augmenter la valeur du menu sélectionné.

#### 4. ◀ Flèche vers la gauche (\*)

*Fonction principale* : permet de diminuer le volume.

*Fonction secondaire* : permet de déplacer vers la gauche le curseur dans la fenêtre d'affichage à l'écran et de réduire la valeur d'un menu sélectionné.

#### 5. ▲ Flèche vers le haut (\*)

*Fonction principale* : permet de sélectionner automatiquement le réglage d'affichage optimal (en mode VGA uniquement).

*Fonction secondaire* : permet de parcourir verticalement le menu OSD.

#### 6. ▼ Flèche vers le bas

Permet de parcourir verticalement le menu OSD.

#### 7. SOURCE (\*)

Permet de choisir parmi différentes sources d'entrée.

Appuyez sur la flèche HAUT ou BAS pour parcourir les sources disponibles, puis sur SOURCE pour confirmer votre choix.

#### 8. MENU

Permet d'activer la fenêtre d'affichage à l'écran.

Permet de fermer la fenêtre d'affichage à l'écran, et de passer du sous-menu au menu principal dans cette même fenêtre.

\* Appuyez pendant 5 secondes sur le bouton Menu pour déverrouiller le clavier.

(\*) = touche de raccourci.

## Modification d'un paramètre du moniteur

1. Appuyez sur le bouton **MENU** du panneau avant pour afficher l'écran du menu OSD.
2. Utilisez les boutons HAUT-BAS pour sélectionner le menu.
3. Utilisez le bouton SOURCE pour sélectionner les sous-menus.
4. Utilisez les boutons Haut-Bas pour sélectionner la fonction d'un sous-menu.
5. Appuyez sur le bouton SOURCE, puis apportez les modifications désirées à l'aide des boutons gauche-droite.
6. Pour quitter, appuyez sur **MENU**.

## Touches de raccourci

SOURCE	Permet de sélectionner des signaux de manière successive VGA - HDMI - DVI - CAM1 - CAM2 - SVIDEO
▲ (HAUT/AUTO)	Lorsqu'il n'y a pas d'affichage à l'écran, appuyez sur le bouton ▲ (HAUT/AUTO) pour appliquer la résolution d'affichage la plus adaptée au mode actuel
◀ ▶ (VOLUME)	En l'absence d'affichage à l'écran, vous pouvez régler directement le volume

## Télécommande

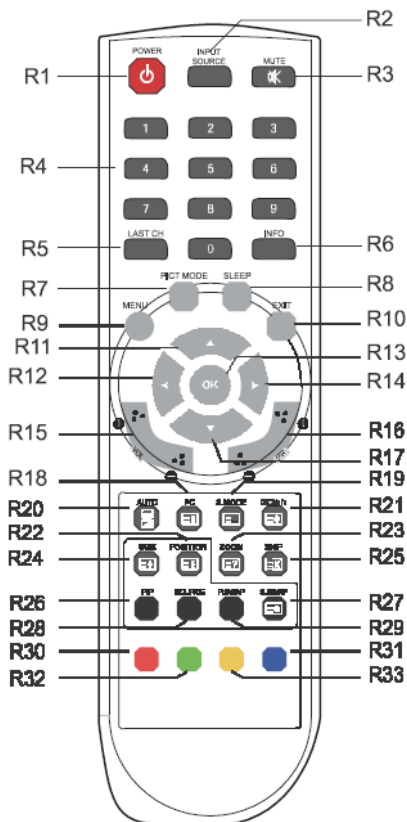

- R1 **POWER**  
Permet d'activer le moniteur depuis le mode veille et de l'éteindre en mode veille.
- R2 **INPUT SOURCE**  
Permet de choisir la source du signal parmi les multiples sources d'entrée.
- R3 **MUTE**  
Permet de brancher et de couper le son.
- R4 **Touche numérique**  
Appuyez sur les boutons numérotés dans l'ordre suivant pour déverrouiller la télécommande : 7, 8, 9, 0.

- R8 SLEEP  
Permet de régler la minuterie de sommeil.
- R9 MENU  
Affiche du menu principal.
- R10 EXIT  
Ferme la fenêtre d'affichage à l'écran, et passe du sous-menu au menu principal dans la fenêtre d'affichage à l'écran.
- R11 / R17 Touche HAUT/BAS ▲ / ▼  
Appuyez sur le bouton HAUT/BAS pour accéder au menu Fonction.
- R12 / R14 Bouton GAUCHE/DROITE  
◀ / ▶  
Appuyez sur le bouton GAUCHE/DROITE pour régler le volume.
- R13 OK  
Permet de sélectionner des articles du menu. R15 VOL +/-  
Permet de régler le niveau sonore.
- R16 PR +/-  
Non utilisée.
- R18 PC  
Permet de sélectionner directement le mode PC.
- R19 S.MODE  
Permet de choisir un mode sonore prédéfini différent ou votre son personnalisé.
- R20 AUTO  
Permet de choisir automatiquement la position horizontale et la position verticale appropriées, ainsi que la taille de l'image à l'écran (en mode PC uniquement).
- R21   
Non utilisée.
- R22 POSITION  
Permet de sélectionner la position de l'affichage d'incrustation d'image.

- R23 ZOOM  
Permet de sélectionner le format de l'écran (en mode CAM/HDMI uniquement).
- R24 SIZE  
Permet de sélectionner la taille de l'affichage d'incrustation d'image.
- R25 SKIP  
Non utilisée.
- R26 PIP  
Permet d'activer ou d'annuler la fonction PIP.
- R27 S. SWAP  
Permet de changer la source sonore de l'affichage principal ou secondaire.
- R28 SOURCE  
Permet de sélectionner la source du signal de l'affichage secondaire.
- R29 P. SWAP  
Permet de changer l'image de l'affichage principal ou secondaire.
- R30, R31, R32, R33  
Non utilisées.

### **Insertion des piles dans la télécommande**

Ouvrez le compartiment des piles de la télécommande. Insérez les piles (deux piles de 1,5 V de type R03 ou AAA). Assurez-vous que la polarité des piles correspond aux (+) et (-) indiqués dans le compartiment.

**Remarque** : pour éviter tout dommage suite à une éventuelle fuite des piles, retirez-les si vous ne prévoyez pas d'utiliser la télécommande pendant une longue période de temps.

## Procédure de réglage

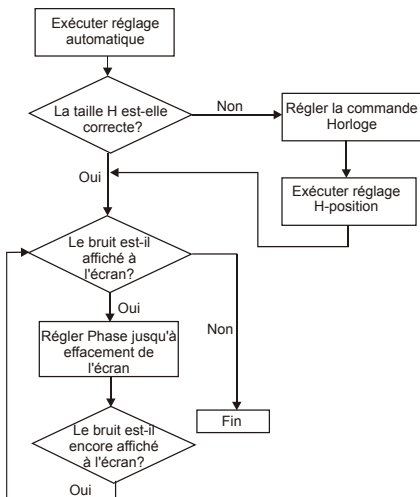

## Fonction d'affichage à l'écran

Le moniteur se configure à l'aide des menus et sous-menus OSD (affichage à l'écran). Les modifications sont immédiatement enregistrées et implémentées.

### Menu VGA

#### • Image

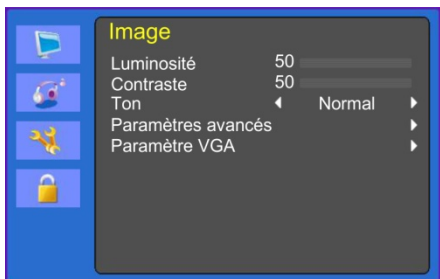

#### (Paramètres avancés)

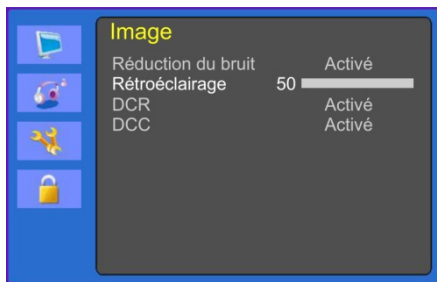

#### (Paramètres VGA)

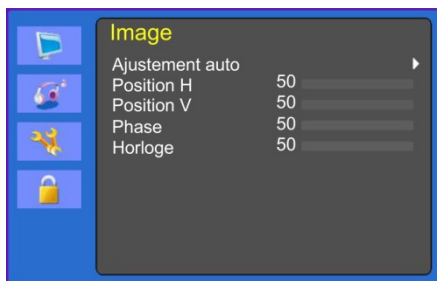

#### 1. Luminosité

Permet de régler la luminosité de l'écran.

#### 2. Contraste

Permet de régler le contraste de l'image (la différence entre les zones claires et foncées à l'écran).

#### 3. Ton

Permet de choisir une autre température de couleur prédéfinie ou de définir des paramètres chromatiques personnalisés (Normal/Chaud/Froid/Utilisateur).

#### 4. Paramètres avancés

##### 4-1 Réduction du bruit

Non utilisé.

##### 4-2 Rétroéclairage

Permet de régler l'intensité du rétroéclairage.



#### 4-3 DCR (facultatif)

Permet de régler automatiquement la luminosité de l'écran. Permet d'activer ou de désactiver le DCR.

#### 4-4 DCC (facultatif)

Permet de régler automatiquement le contraste de l'image. Permet d'activer ou de désactiver le DCC.

#### 5. Paramètres VGA

##### 5-1 Ajustement auto

Permet de choisir automatiquement la position horizontale et la position verticale appropriées, ainsi que la taille de l'image à l'écran.

##### 5-2 Position H

Permet de régler horizontalement (vers la gauche ou la droite) la position de l'affichage.

##### 5-3 Position V

Permet de régler verticalement (vers le haut ou le bas) la position de l'affichage.

##### 5-4 Phase

Permet de supprimer le bruit horizontal et d'éclaircir ou de rendre les caractères plus nets.

##### 5-5 Horloge

Permet de régler la largeur (dimension horizontale) de l'image à l'écran.

### • Son



#### 1. Mode Son

Permet de choisir un autre mode sonore prédéfini ou un son personnalisé (Standard/Voix/Musique/Utilisateur).

#### 2. Balance

Permet d'ajuster la sortie audio des haut-parleurs gauche et droit.

#### 3. Graves (facultatif)

Permet de régler les graves si vous avez sélectionné le mode **Utilisateur**.

#### 4. Aigus (facultatif)

Permet de régler les aigus si vous avez sélectionné le mode Utilisateur.

#### 5. Égaliseur

Permet de bénéficier d'une qualité audio optimale.

#### 6. Volume Auto

Permet de conserver les réglages du volume en cas de changement de programme.

### • Système



## (Paramètres heure)

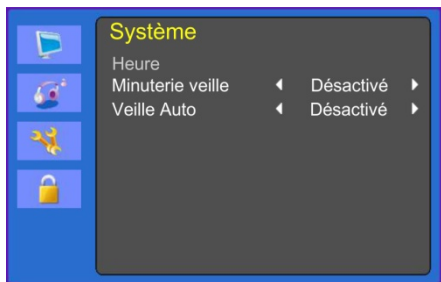

### 1. Langue du menu

Permet de sélectionner la langue de l'affichage à l'écran.

### 2. Format de l'écran

Permet de sélectionner le rapport de format (16:9/4:3).

### 3. Délai expiration OSD

Permet de régler la durée d'affichage du menu OSD (entre 5 et 60 secondes).

### 4. Transparence OSD

Permet de régler la transparence de l'affichage à l'écran.

### 5. État d'activation

Non utilisé.

### 6. Écran bleu

Permet de sélectionner la couleur d'arrière-plan.

### 7. Paramètres heure

7-1 Heure

Non utilisé.

7-2 Minuterie veille

Permet de régler la minuterie de mise en veille.

7-3 Veille Auto

Le moniteur s'éteint s'il ne reçoit aucun signal en provenance de la télécommande ou des boutons de contrôle durant le délai défini (Désactivé/1 heure/2 heures/5 heures).

Un message d'avertissement s'affiche peu avant l'expiration de ce délai.

## 8. Rappel mémoire

Permet de rétablir les paramètres d'affichage par défaut.

### • Verrouillage

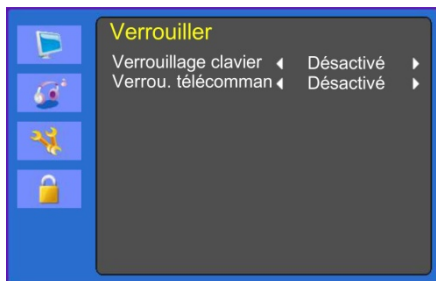

### 1. Verrouillage clavier

Permet d'activer ou de désactiver le verrouillage clavier.

### 2. Verrou. télécommande (facultatif)

Permet d'activer ou de désactiver le verrouillage de la télécommande.

## Menu Caméra DVI/ HDMICAM/ S-VIDEO)

### • Image

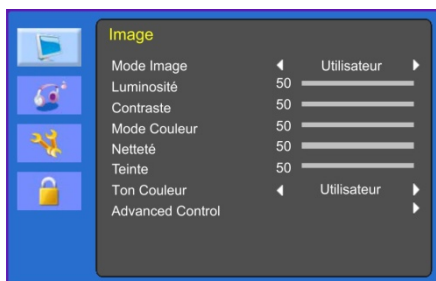

## (Paramètres avancés)

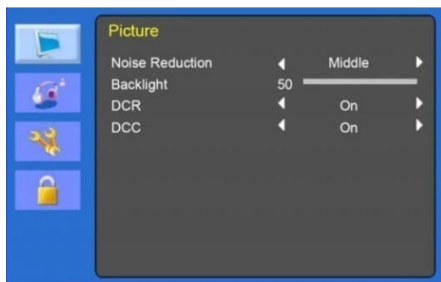

### 1. Mode Image

Permet de définir le mode Image (Standard/ Vidéo/ Dynamique/ Utilisateur/ Eco).

### 2. Luminosité

Permet de régler la luminosité de l'écran.

### 3. Contraste

Permet de régler le contraste de l'image (la différence entre les zones claires et foncées à l'écran).

### 4. Mode Couleur

Permet de régler la couleur de l'image.

### 5. Netteté

Permet de régler la qualité de l'image. (Le mode DVI n'est pas disponible).

### 6. Teinte (mode caméra seulement)

Permet de modifier la teinte de l'image.

### 7. Ton Couleur

Permet de choisir une autre température de couleur prédéfinie ou de définir des paramètres chromatiques personnalisés (Normal/Chaud/Froid/Utilisateur).

### 8. Paramètres avancés

#### 8-1 Réduction du bruit

Permet de réduire le bruit dû à une mauvaise réception ou à une qualité d'image médiocre. (Désactivé/Faible/Intermédiaire/Élevé). (Le mode DVI n'est pas disponible).

#### 8-2 Rétroéclairage

Permet de régler l'intensité du rétroéclairage.

#### 8-3 DCR

Permet de régler automatiquement la luminosité de l'écran.

Permet d'activer ou de désactiver le DCR

(Le mode DVI n'est pas disponible).

#### 8-4 DCC

Permet de régler automatiquement le contraste de l'image.

Permet d'activer ou de désactiver le DCC.

(Le mode DVI n'est pas disponible).

## • Son

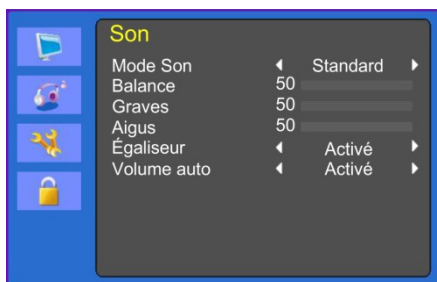

### 1. Mode Son

Permet de choisir un autre mode sonore prédéfini ou un son personnalisé (Standard/Vidéo/Musique/Utilisateur).

### 2. Balance

Permet d'ajuster la sortie audio des haut-parleurs gauche et droit.

### 3. Graves

Permet de régler les graves si vous avez sélectionné le mode Utilisateur. (Le mode DVI n'est pas disponible).

### 4. Aigus

Permet de régler les aigus si vous avez sélectionné le mode Utilisateur.

(Le mode DVI n'est pas disponible).

## 5. Égaliseur

Permet de bénéficier d'une qualité audio optimale.

## 6. Volume Auto

Permet de conserver les réglages du volume en cas de changement de programme.

## • Système



## (Paramètres heure)

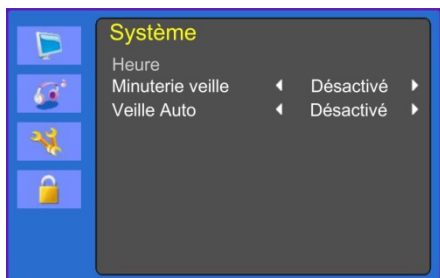

## 1. Langue du menu

Permet de sélectionner la langue affichée à l'écran

## 2. Format de l'écran

Permet de sélectionner le rapport de format (16:9/4:3, ZOOM1, ZOOM2 ou FULL (mode HDMI uniquement)).

## 3. Délai expiration OSD

Permet de régler la durée d'affichage du menu OSD (entre 10 et 60 secondes).

## 4. Transparence OSD

Permet de régler la transparence de l'affichage à l'écran.

## 5. État d'activation

Non utilisé.

## 6. Écran bleu

Permet de sélectionner la couleur d'arrière-plan.

## 7. Paramètres heure

7-1 Heure

Non utilisé.

7-2 Minuterie veille.

Permet de régler la minuterie de mise en veille.

7-3 Veille Auto

Le moniteur s'éteint s'il ne reçoit aucun signal en provenance de la télécommande ou des boutons durant le délai défini (Désactivé/1 heure/2 heures/5 heures).

Un message d'avertissement s'affiche peu avant l'expiration de ce délai.

## 8. Rappel mémoire

Permet de rétablir les paramètres d'affichage par défaut.

## • Verrouillage

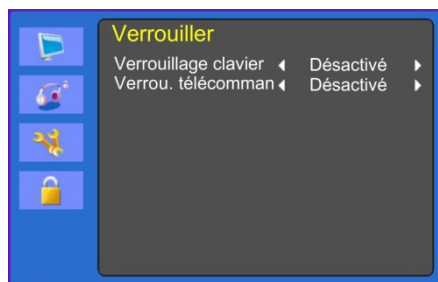

## 1. Verrouillage clavier

Permet d'activer ou de désactiver le verrouillage clavier.

## 2. Verrou. télécommande (facultatif)

Permet d'activer ou de désactiver le verrouillage de la télécommande

## Diagnostic automatique

En l'absence d'image, l'écran Diagnostic automatique s'affiche. La fonction de diagnostic automatique permet de déterminer l'état du moniteur (Pas de signal, Hors de portée ou Aucune prise en charge).



No Signal

L'écran **Pas de signal** s'affiche lorsque le connecteur du signal D-Sub est branché, mais que le moniteur est en mode DPMS.



Out of Range

L'écran Hors de portée s'affiche lorsque la fréquence appliquée est inférieure ou supérieure à la plage normale.

Plage normale (Mode non entrelacé uniquement) :

H : de 30 à 80 kHz.

V : de 56 à 77 Hz.

30 seconds after the power is off.

Press Any key to cancel.

Appuyez sur une touche pour annuler.

Le moniteur s'éteint s'il ne reçoit aucun signal en provenance de la télécommande ou des boutons de contrôle durant le délai défini.

## Retrait du support du moniteur (tous les modèles)

1. Mettez le moniteur hors tension, et débranchez le cordon d'alimentation.

2. Placez un coussin ou un linge souple sur le sol, et posez le moniteur dessus, la façade tournée vers le sol.
3. Détachez le capot arrière du support du moniteur à l'aide d'un tournevis.
4. Retirez les quatre vis reliant le support au corps du moniteur.

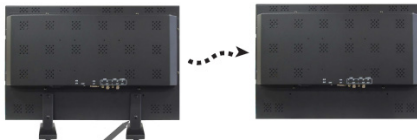

Vis (x4)

## Fixation du support du moniteur

Serrez les vis du support du moniteur aux endroits indiqués sur la figure ci-dessus.

Reportez-vous à la figure ci-dessous pour fixer le support :



Support du moniteur fixé ici

Face du bras du support du moniteur

La surface d'installation du moniteur est compatible avec d'autres types de supports conformes VESA.

## Spécifications du support VESA :

Modèle	Spécifications
TVM-2700	<b>Norme VESA</b> : 100 x 100 mm et 200 x 100 mm
	<b>Filetage de vis</b> : Vis M4

Modèle	Spécifications
	<b>Longueur</b> : 8 mm
TVM-3200	<b>Norme VESA</b> : 200 x 200 mm et 400 x 200 mm <b>Filetage de vis</b> : Vis M5
	<b>Longueur</b> : 8 mm
TVM-4200	<b>Norme VESA</b> : 200 x 200 mm et 400 x 200 mm <b>Filetage de vis</b> : Vis M5
	<b>Longueur</b> : 8 mm

## Dépannage

Symptôme	Vérification
Image vacillante	Régler la position de l'écran à l'aide du paramètre <b>Horloge</b> pour supprimer tout bruit de l'écran.
Pas d'image	Vérifier si l'écran et l'ordinateur sont allumés.  Vérifier si le câble de transmission du signal est correctement branché sur la carte vidéo.  Vérifier si les broches du sous-connecteur D ne sont pas pliées.  Vérifier si l'ordinateur est en mode d'économie d'énergie.
Témoin d'alimentation éteint	Vérifier si l'écran est allumé.  Vérifier si le cordon d'alimentation est correctement branché.
Image instable	Vérifier si le câble de transmission du signal est compatible avec la carte vidéo.

Symptôme	Vérification
Image décentrée, trop petite ou trop grande	Régler <b>Horloge</b> ou <b>Centre H&amp;V</b> pour obtenir l'image appropriée.
L'image saute ou un motif ondulé est présent dans l'image	Tenir éloignés du moniteur les appareils pouvant provoquer des interférences électriques.  Voir les informations relatives à la FCC sur la couverture du manuel.
L'image est floue	Régler le <b>Contraste</b> et la <b>luminosité</b> .
Son faible	Régler le volume sur le menu OSD.  Régler le volume de la carte son de l'ordinateur.
Impossible de voir l'écran VIDEO	Vérifier si le mode PICTURE (Image) a été défini.  Vérifier si la borne vidéo est correctement connectée.
Pas de signal vidéo	Vérifier si le câble vidéo est correctement branché sur l'ordinateur et réglé sur <b>Fonctions</b> dans le menu OSD Picture.
Couleur médiocre dans la vidéo	Régler les valeurs <b>Couleur</b> ou <b>Teinte</b> sur le menu OSD Picture.
Image granuleuse dans la vidéo	Régler la <b>Netteté</b> sur le menu OSD Picture.

# Spécifications

## Modèles TVM-2700/TVM-3200

Éléments		TVM-2700	TVM-3200
Panneau	Taille de l'écran	68,6 cm	81,3 cm
	Pas pixel	0,31125 x 0,31125 mm	0,36375 x 0,36375 mm
	Angle d'affichage (H/V)	178°/178°	178°/178°
	Ratio de contraste	3000:1 (typ)	3000:1 (typ)
	Temps de réponse	12 ms (G-to-G/Gris à gris)	8 ms (G-to-G/Gris à gris)
	Luminosité	300 cd/m <sup>2</sup> (typ)	350 cd/m <sup>2</sup> (typ)
	Résolution recommandée	1920 x 1080 sur 60 Hz	1920 x 1080 sur 60 Hz
Audio	Puissance haut-parleur	5 W x 2	5 W x 2
	Haut-parleurs	Intégrés	Intégrés
	Fonctions sonores	G/D stéréo	G/D stéréo
Interface	Entrée VGA (D-Sub 15 broches)	1	1
	Entrée DVI	1	1
	Entrée HDMI	1	1
	Entrée/sortie CAM	2/2	2/2
	Entrée audio (type RCA)	2	2
	Entrée/sortie S-Video	1/1	1/1
	Entrée stéréo PC	Oui	Oui
	Sortie casque	Oui	Oui
Emetteur	Télécommande	Oui	Oui
Alimentation	Consommation	< 50 W	< 55 W
	Source	90 à 260 Vac	90 à 260 Vac
Fonction spécifique	Type de filtre	Filtre-peigne 3D, désentrelacement	Filtre-peigne 3D, désentrelacement

<b>Éléments</b>		<b>TVM-2700</b>	<b>TVM-3200</b>
Dimensions	L x H x P (sans le support)	644 x 388 x 65 mm	741 x 451 x 80 mm
	L x H x P (avec le support)	644 x 428 x 200 mm	741 x 491 x 200 mm
	L x H x P (emballage)	749 x 542 x 276 mm.	887 x 654 x 293 mm
Poids	Net (sans le support)	6,9 kg	10,7 kg
	Net (avec le support)	8,5 kg	12,3 kg
	Brut (emballage)	11,7 kg	16,3 kg
Support VESA	Norme VESA	100 x 100 mm et 200 x 100 mm	200 x 200 mm et 400 x 200 mm
Schémas des trous	Dimension vis écartement	Vis M4	Vis M5
	Longueur	8 mm	8 mm
Température de fonctionnement	0 à 40 °C		

Les spécifications peuvent être modifiées sans préavis.

Il se peut que certains pixels du panneau soient défectueux (légèrement clairs ou foncés, etc.) en raison d'une caractéristique du panneau. Votre appareil proprement dit n'est, toutefois, pas défectueux.

## Modèle TVM-4200

<b>Éléments</b>		<b>Modèle TVM-4200</b>
Panneau	Taille de l'écran	106,7 cm
	Pas pixel	0,4845 x 0,4845 mm
	Angle d'affichage (H/V)	178°/178°
	Ratio de contraste	3000:1 (typ)
	Temps de réponse	6,5 ms
	Luminosité	350 cd/m <sup>2</sup> (typ)
	Résolution recommandée	1920 x 1080 sur 60 Hz
Audio	Puissance haut-parleur	5 W x 2
	Haut-parleurs	Intégrés
	Fonctions sonores	G/D stéréo



<b>Éléments</b>		<b>Modèle TVM-4200</b>
Interface	Entrée VGA (D-Sub 15 broches)	1
	Entrée DVI	1
	Entrée HDMI	1
	Entrée/sortie CAM	2/2
	Entrée audio (type RCA)	2
	Entrée/sortie S-Vidéo	1/1
	Entrée stéréo PC	Oui
	Sortie casque	Oui
Émetteur	Télécommande	Oui
Alimentation	Consommation	< 90 W
	Source	90 à 260 Vac
Fonction spécifique	Type de filtre	Filtre-peigne 3D, désentrelacement
Dimensions	L x H x P (sans le support)	977 x 590 x 89 mm
	L x H x P (avec le support)	977 x 636 x 270 mm
	L x H x P (emballage)	1095 x 765 x 330 mm
Poids	Net (sans le support)	20,3 kg
	Net (avec le support)	23,1 kg
	Brut (emballage)	30 Kg
Support VESA	Norme VESA	200 x 200 mm et 400 x 200 mm (7,87 x 7,87 et 15,75 x 7,87)
Spécifications	Dimension vis écartement	Vis M5
Schémas des trous	Longueur	8 mm
Température de fonctionnement	0 à 40 °C	

Les spécifications peuvent être modifiées sans préavis.

Il se peut que certains pixels du panneau soient défectueux (légèrement clairs ou foncés, etc.) en raison d'une caractéristique du panneau. Votre appareil proprement dit n'est, toutefois, pas défectueux.

## Valeurs temporelles prédéfinies en usine

Format de pixel	Fréquence horizontale (kHz)	Fréquence verticale (Hz)	Remarque
720 x 400	31,469	70,087	Tous les modèles
640 x 480	31,469	59,940	Tous les modèles
640 x 480	37,861	72,809	Tous les modèles
640 x 480	37,500	75,000	Tous les modèles
800 x 600	37,870	60,317	Tous les modèles
800 x 600	48,077	72,188	Tous les modèles
800 x 600	46,875	75,000	Tous les modèles
1024 x 768	48,360	60,000	Tous les modèles
1024 x 768	56,476	70,069	Tous les modèles
1024 x 768	60,020	75,030	Tous les modèles
1152 x 864	59,986	59,985	Tous les modèles
1152 x 864	67,500	75,000	Tous les modèles
1280 x 1024	63,981	60,020	Tous les modèles
1280 x 1024	79,974	75,024	Tous les modèles
1360 x 768	47,712	59,790	Tous les modèles
1440 x 900	55,935	59,887	Tous les modèles
1680 x 1050	65,290	59,954	Tous les modèles
1920 x 1080	67,500	60,000	Tous les modèles

Le moniteur LED comporte uniquement des modes non entrelacés sans scintillement.



