

# TruVision IP PTZ Kamera FW5.1d Kurulum Kılavuzu

## Giriş

Bu kurulum kılavuzu, kameranın kurulumu ve kullanımı konusunda temel bilgiler sağlar. Kameralarla ilgili ayrıntılı bilgiye yapılandırma kılavuzundan ulaşabilirsiniz.

## Ürüne genel bakış

Bu kurulum kılavuzu, aşağıdaki TruVision IP PTZ kamera modelleri içindir:

- TVP-1101 (1,3 MPX duvar montajı, 20X, PAL)
- TVP-3101 (1,3 MPX duvar montajı, 20X, NTSC)
- TVP-1102 (1,3 MPX yüzey montajı, 20X, PAL)
- TVP-3102 (1,3 MPX yüzey montajı, 20X, NTSC)
- TVP-1103 (1,3 MPX gömme montaj, 20X, PAL)
- TVP-3103 (1,3 MPX gömme montaj, 20X, NTSC)
- TVP-1104 (2 MPX duvar montajı, 20X, PAL)
- TVP-3104 (2 MPX duvar montajı, 20X, NTSC)
- TVP-1105 (2 MPX yüzey montajı, 20X, PAL)
- TVP-3105 (2 MPX yüzey montajı, 20X, NTSC)
- TVP-1106 (2 MPX gömme montaj, 20X, PAL)
- TVP-3106 (2 MPX gömme montaj, 20X, NTSC)
- TVP-1107 (2 MPX duvar montajı, 30X, PAL)
- TVP-3107 (2 MPX duvar montajı, 30X, NTSC)
- TVP-1122 (2 MPX duvar montajı, 30X, IR, PAL)
- TVP-3122 (2 MPX duvar montajı, 30X, IR, NTSC)

## Başlamadan önce

Tüm malzemeleri ambalajından çıkartın. Malzemelerin zarar görmediğini kontrol edin ve tüm malzemelerin mevcut olduğunu doğrulayın. Kamera aşağıdaki öğelerle birlikte gönderilir:

- Dome kamera
- Kurulum Kılavuzu
- Yapılandırma Kılavuzu ve Cihaz Yöneticisi'nin olduğu CD

## Kurulum ortamı

Kameranızı kurarken şu faktörleri göz önünde bulundurun:

- Kamerayı güvenli bir konuma yerleştirin.
- Kameranın, iyi havalandırılan bir alanda olduğundan emin olun.
- Kamerayı yağmura ya da neme maruz bırakmayın.

**Dikkat:** Pilin, hatalı bir tip ile değiştirilmesi durumunda patlama riski vardır. Kullanılan pilleri, talimatlara göre atın.

## Kamera açıklaması

**Şekil 1: Dome kamera genel görünümü (duvar montajlı hali gösterilmiştir)**

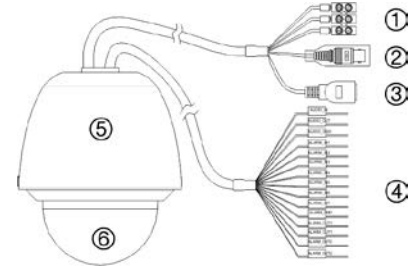

**Yalnızca TVP-1122/3122 kameralar:**

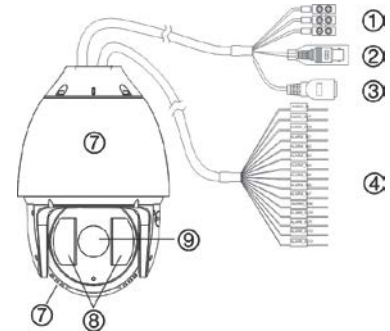

- |  |   |
|--|---|
| 1. Güç kaynağı kablosu<br>24 VAC güç kaynağına bağlayın                        | 4. Alarm giriş/çıkışları ve ses giriş/çıkış portu |
| 2. Video çıkışı.<br>Bir CCTV monitöre BNC konnektörünü bağlayın                | 5. Muhafaza                                       |
| 3. Ethernet RJ45 konnektörü Ağ aygıtlarına bağlayın<br>PoE + anahtara bağlayın | 6. Dome kamera camı                               |
|  | 7. Metal muhafaza                                 |
|  | 8. IR LED'leri                                    |
|  | 9. Mercek kapağı                                  |

# Bağlantılar

Muhafaza üzerinde, dahili alarm tetikleyicileri olarak kullanılan yedi adet yerleşik alarm girişi ve iki adet yerleşik alarm çıkışı bulunur. Bu bağlantılar, TVP-1122/3122 kameralar için geçerli değildir.

Şekil 2: Devre kartı bağlantıları (TVP-1122/3122 hariç)

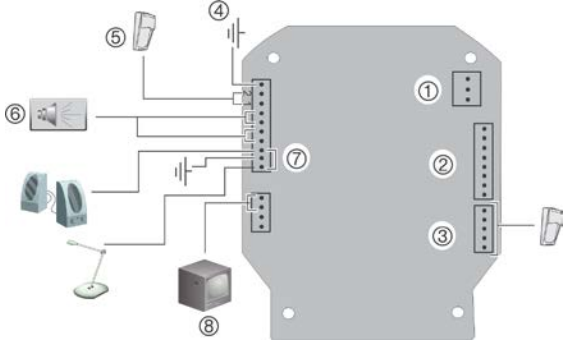

1. Güç kaynağı: +24 VAC güç kaynağını ve toprak hattını (GND) bağlayın.
2. Portu RJ45 konektörüne pinleyin: Ağa bağlayın.  
**Dikkat:** Kamera modülü üzerindeki RJ45 konektörü ağ bağlantısı için değildir. Bu sorunu giderme için RS-232 portudur.
3. Alarm girişleri 3 ila 7: Beş taneye kadar alarm giriş cihazı bağlayın.
4. GND
5. Alarm girişleri 1 ve 2: İki taneye kadar alarm giriş cihazı bağlayın.
6. Alarm çıkışları 1 ve 2: İki taneye kadar çıkış cihazı bağlayın
7. AIN, AOUT: Ses girişini, ses çıkışını ve toprak hattını ses terminallerine bağlayın.
8. VIDEO Video terminallerine bir CCTV monitörü bağlayın.

Şekil 3: TVP-1101/3101, TVP-1104/3104 ve TVP-1107/3107 için PoE+’ı High PoE ile değiştirmek için anahtar konumu

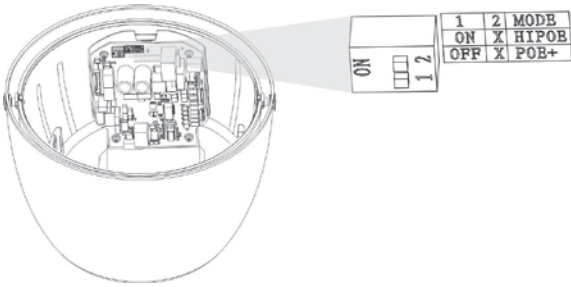

PoE+ yalnızca 25 W çıkışı destekleyebildiğinde High PoE maksimum 40 W’yi destekler. Hem PoE+ hem de High PoE için çalışma sıcaklığı -30 ila +65 °C’dir.

## Alarm giriş ve çıkış bağlantıları

Alarm çıkışı harici bir alarm cihazını açmak ve kapatmak için kullanılabilir. Alarm çıkışına harici bir 30 VDC/1 A harici güç kaynağı bağlayın. Bir AC güç kaynağı kullanılıyorsa, elektrik çarpmasını ve cihazın hasar görmesini önlemek için harici bir röle kullanılmalıdır. Bkz. aşağıdaki Şekil 4.

Şekil 4: Harici alarm çıkışı

Doğru akım:

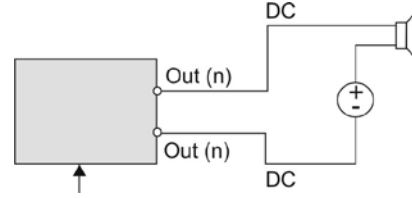

Dome kamera röle çıkışı

Dalgalı akım:

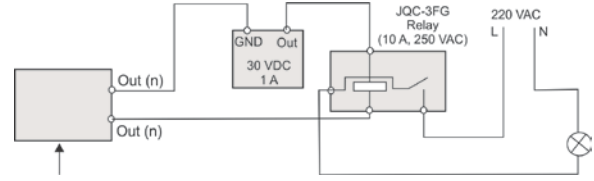

Dome kamera röle çıkışı

# Kamera kurulumu

## Duvar montajlı kamera

1. Montaj yüzeyini hazırlayın ve kamera bağlantı aparatını monte edin.
2. Dome kamera camını gevşetin ve koruyucu bandı PTZ modülünden ayırın (TVP-1122 hariç).
3. PTZ modülünün her iki yanında bulunan uçlara bastırın ve kamera muhafazasından ayırın (TVP-1122 hariç).

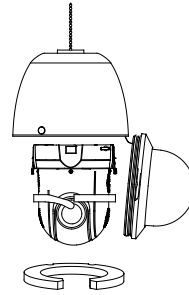

4. Aşağıda gösterildiği gibi kabloları duvar montajlı bağlantı aparatından geçirin.

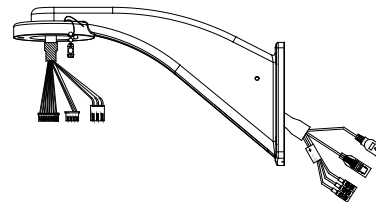

5. Güvenlik kablosunu bağlantı aparatına takın ve muhafazanın üzerindeki kablo giriş deliği yoluyla kabloları modülün PCB’sine bağlayın.

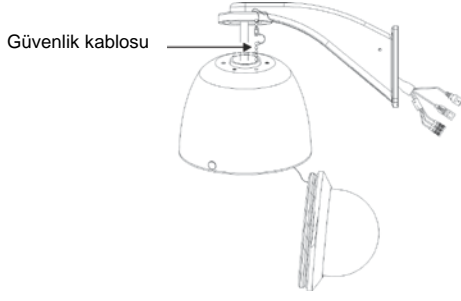

**Not:** Alarm ve ses giriş/çıkış röleleri kullanılacaksa, ayrıca onları da modülün PCB'sine bağlayın.

**Dikkat:** Güvenlik kablosu metalden yapılmıştır. Modülün PCB'sine temas etmediğinden emin olun.

**Dikkat:** Kameradaki RS-232 seri portu, bir ağ bağlantısı değildir.

6. Aşağıda gösterildiği gibi birlikte verilen köpük dayanağı, kamera muhafazasının üstüne konumlandırın.

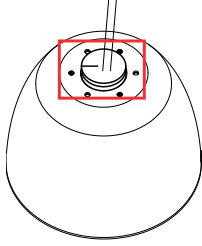

7. Birlikte verilen kurutucu çantalardan birini kablolarla bağlayın. Kamera ile birlikte verilen iki adet kurutucu çanta mevcuttur. Yalnızca birini kullanmanız gerekir. Diğer çanta, değişim durumunda gereklidir.

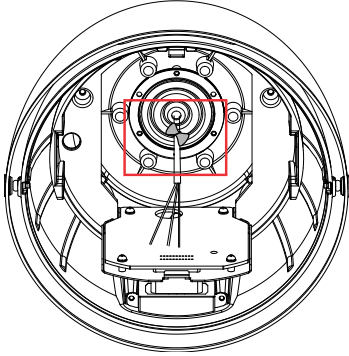

8. Bağlantı aparatıyla birlikte sağlanan vidaları kullanarak kamera muhafazasını bağlantı aparatına bağlayın.
9. PTZ modülünü muhafazaya takın:

Modül üzerindeki ok işaretlerini, muhafazanın üstünde bulunanlarla hizalayarak (aşağıya bakın) PTZ modülünün üstünde bulunan çıkıntıları yerleştirin. Modül, yerine rahatlıkla oturmalıdır. Bir SD kartı kullanılıyorsa, modülü muhafazaya takmadan önce, kartı modüle takın.

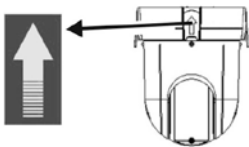

**Dikkat:** Kameradaki RS-232 seri portu, bir ağ bağlantısı değildir.

10. Dome kamera camını çevirerek yerine takın.
11. Kamerayı İnternet üzerinden yapılandırmak için şu sayfada (5) bulunan "Kameraya internet üzerinden erişme" bölümüne bakın. Detaylı bilgi için Yapılandırma Kılavuzuna başvurun.

## TVP-1122/3122 duvar montajlı kamera

1. Montaj yüzeyini hazırlayın ve kamera bağlantı aparatını monte edin.
2. Güvenlik zincirini, ambalaj kutusunda yer alan yeni zincirle değiştirin.

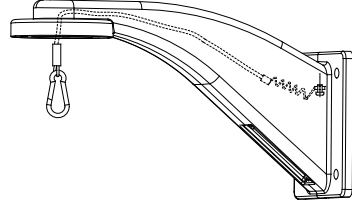

3. Güvenlik zincirini, kamera muhafazasının üst kısmına kancalayın ve kabloları GEA-102 boyunca ilerletin.

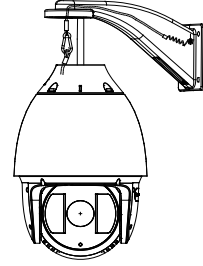

4. Kamerayı, birlikte verilen üç vida ile GEA-102'ye bağlayın.

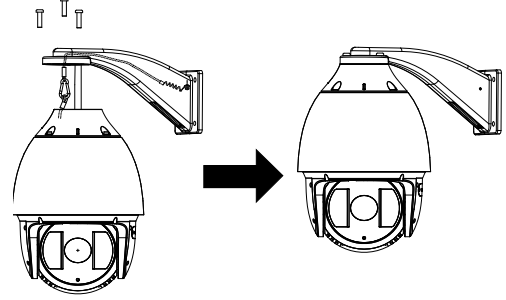

5. Kamerayı İnternet üzerinden yapılandırmak için şu sayfada (5) bulunan "Kameraya internet üzerinden erişme" bölümüne bakın. Detaylı bilgi için Yapılandırma Kılavuzuna başvurun.

## Yüzey montajlı kamera

1. Delme şablonu kullanarak tavanda bir delik açın.

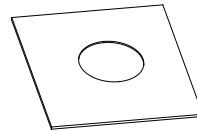

2. Üç güvenlik kablosunu (birlikte verilmez) kamera üzerindeki güvenlik kancalarına bağlayın ve kamerayı güvenli bir noktadan asın.

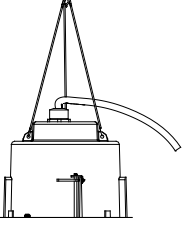

3. Dome kamera camını gevşetin ve koruyucu bandı PTZ modülünden ayırın.
4. PTZ modülünün her iki yanında bulunan uçlara bastırın ve kamera muhafazasından ayırın.
5. Kabloları bağlantı aparatından geçirin ve muhafazanın üzerindeki kablo giriş deliği yoluyla onları modülün PCB'sine bağlayın.
- Not:** Alarm ve ses giriş/çıkış röleleri kullanılacaksa, ayrıca bunları da modülün PCB'sine bağlayın.
6. Üzerine bağlandıkları vidayı çevirerek iki adet montaj ucunun yüksekliğini ayarlayın. Uçların muhafaza kasnağına mesafesi (y) tavan kalınlığından daha fazla olmalıdır.

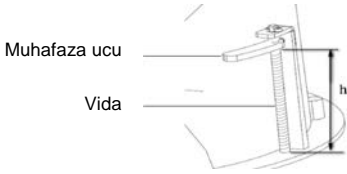

7. Muhafaza ucunun kapalı olduğuna emin olun ve ardından muhafazayı geçiş deliğine BASTIRIN. Muhafazayı tutun ve muhafaza uçlarını montaj yüzeyine doğru sıkarak sabitleyin.

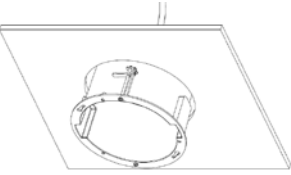

8. PTZ modülünü muhafazaya takın:

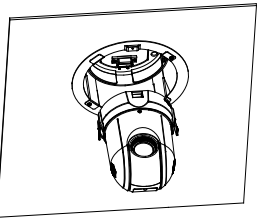

9. Dome kamera camını çevirerek yerine takın.

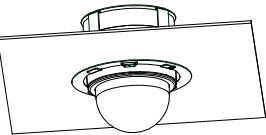

10. Trim halkasını takın. Trim halkasını muhafazaya hizalayın ve sabitleme pimlerini deliklere takın. Ardından sabitlemek için halkayı saat yönünde döndürün.

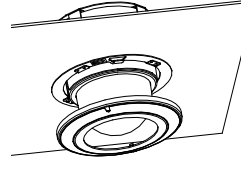

11. Kamerayı İnternet üzerinden yapılandırmak için şu sayfada (5) bulunan "Kameraya internet üzerinden erişme" bölümüne bakın. Detaylı bilgi için Yapılandırma Kılavuzuna başvurun.

## Yüze monte kamera

PTZ kameranın kabloları, muhafazanın üstünden ya da yan tarafından geçirilebilir. Muhafazanın üstünden geçirilen kablolar için tavanda bir kablo deliği açmanız gerekir.

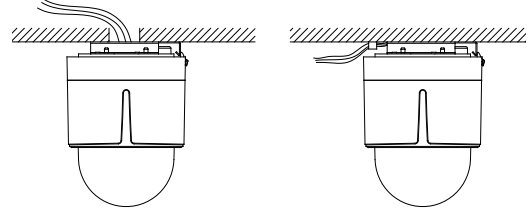

1. Tavanda dört vida deliğini işaretlemek için montaj tabanını bir şablon olarak kullanın. Kabloları muhafazanın üstünden geçiriyorsanız, tavanda kablo deliğini işaretleyin ve bir delik açın.

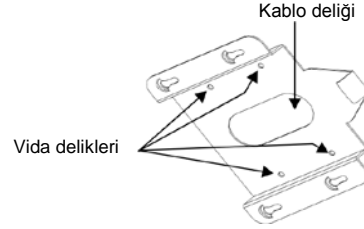

2. Tespit vidaları ile montaj tabanını tavana sabitleyin.

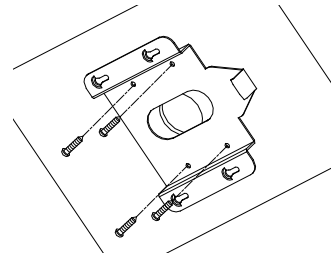

3. Dome kamera camını gevşetin ve koruyucu bandı PTZ modülünden ayırın.
4. PTZ modülünün her iki yanında bulunan uçlara bastırın ve kamera muhafazasından ayırın.
5. Kabloları bağlantı aparatından geçirin ve muhafazanın üzerindeki veya yan tarafındaki kablo giriş deliği yoluyla onları modülün PCB'sine bağlayın.
- Not:** Alarm ve ses giriş/çıkış röleleri kullanılacaksa, ayrıca bunları da modülün PCB'sine bağlayın.
6. Muhafazayı montaj tabanı üzerine takın. Montaj tabanının sonundaki yay ile muhafaza üzerindeki ok yönünde sıraya sokun. Muhafazayı yukarıya doğru (A) ve ardından ileriye doğru (B) ok yönünde itin.

Muhafaza yerine oturduğunda yay otomatik olarak tespit klipsi içine sıkıca oturacaktır. Aşağıdaki şekillere başvurun.

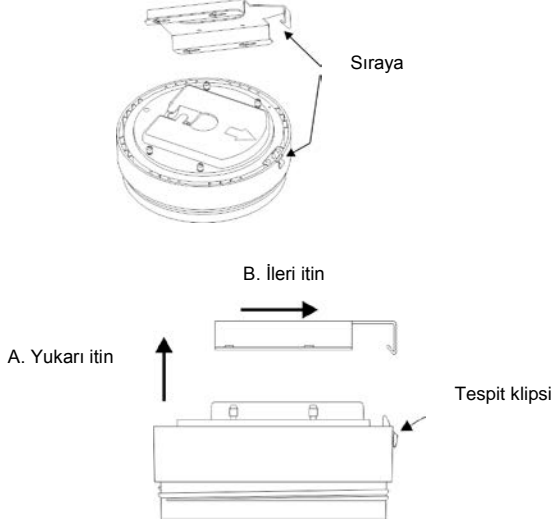

7. PTZ modülünü muhafazaya takın:

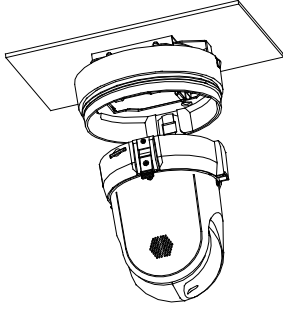

8. Dome kamera camını çevirerek yerine takın.

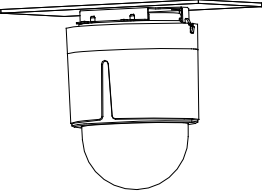

**Uyarı:** Kurulum sonrasında, PTZ modülü kendini test edecek ve güçün açılması ile başlatılacaktır. Kendini test ederken ve başlatılırken, kameraya dokunmayın ve kamerayı hareket ettirmeyin.

9. Kamerayı İnternet üzerinden yapılandırmak için şu sayfada (5) bulunan "Kameraya internet üzerinden erişme" bölümüne bakın. Detaylı bilgi için Yapılandırma Kılavuzuna başvurun.

## Kamerayı bir Interlogix NVR veya Hibrit DVR ya da bir başka sistem ile birlikte kullanma

Kameranın bu sistemlerle bağlantısı ve çalıştırılması hakkındaki talimatlar için lütfen NVR/DVR kullanım kılavuzlarına bakın.

## Kamerayı TruVision Navigator ile kullanma

Kamera, bir Interlogix NVR, hibrit DVR ya da doğrudan TruVision Navigator'a bağlanabilir. Talimatlar için lütfen TruVision Navigator ve/veya NVR ya da hibrit DVR kullanıcı kılavuzuna bakın.

## Kameraya internet üzerinden erişme

Kameraya İnternet üzerinden erişmek ve denetlemek için web tarayıcısını kullanın.

**Not:** Söz konusu kameranın yapılandırmasında yapılan tüm değişiklikler yalnızca bu kameraya uygulanır.

Kurulum tamamlandığında yönetici şifresini değiştirin. Yalnızca yetkili kullanıcıların kamera ayarlarını değiştirebilmesi gerekir.

### Kameraya çevrimiçi erişmek için:

1. Web tarayıcısında kameranın IP adresini (varsayılan 192.168.1.70) girin. Oturum Açma iletişim kutusu görünür.

2. Kullanıcı adınızı ve şifrenizi girin.

Varsayılan kullanıcı adı: admin

Varsayılan parola: 1234

Login (Oturum Aç) ögesine tıklayın. Web tarayıcısı ekranı canlı moda görüntülenir.

3. Ekranın üst kısmındaki **Configuration** (Yapılandırma) sekmesine tıklayın ve değiştirilecek parametreyi seçin

### Şekil 5: Bir yapılandırma penceresi örneği

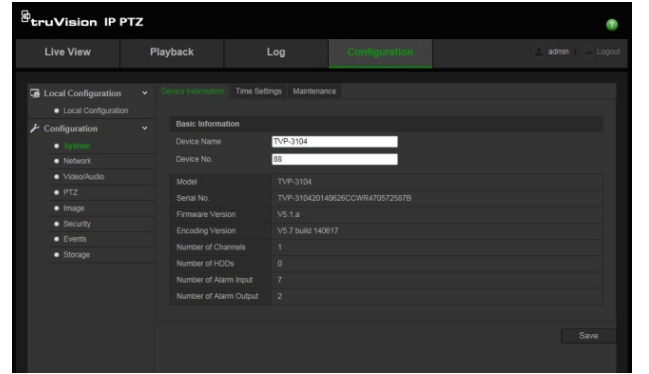

Tablo 1: Yapılandırma paneline genel bakış

Yapılandırma klasörleri	Açıklama
Sistem	SN ve geçerli sistem kodu sürümü, zaman ayarları ve bakım parametreleri dahil cihaz hakkında temel bilgileri tanımlar.
Ağ	Kameraya İnternet üzerinden erişmek için gereken ağ parametrelerini tanımlar.
Video/Ses	Kayıt parametrelerini tanımlar.
PTZ	PTZ parametrelerini tanımlar.
Görüntü	Görüntü parametrelerini, OSD ayarlarını, gösterilecek metni ve özel bölgeyi tanımlar.

Yapılandırma klasörleri	Açıklama
Güvenlik	Kamerayı kimin kullanabileceğini, şifrelerini ve erişim önceliklerini, RTSP kimlik doğrulamasını, IP adresi filtresini ve telnet erişimini tanımlar.
Olaylar	Hareket algılamayı, kurcalamaya dayanıklılığı, alarm giriş/çıkışını, istisnayı ve anlık fotoğraf yapılandırmayı tanımlar.
Depolama	Kayıt programını, depolama yönetimini ve NAS yapılandırmasını tanımlar.

## Teknik Özellikler

### Elektriksel

Voltaj girişi	24 VAC, PoE+ (IEEE 802.3at) TVP-1122/3122: 24 VAC, Hi-PoE
Güç tüketimi	Duvar muhafaza: PoE: Maks. 25 W 24 VAC: Maks. 65 W Hi-PoE: Maks. 50 W Sıva altı muhafaza: Maks. 25 W Yüzey muhafazası: Maks. 25 W

### Çeşitli

Çalışma Sıcaklığı	Duvar muhafaza: PoE + -30 ila 65 C için 24 VAC: -40 ila +65 °C Hi-PoE: -30 ila +65°C Sıva altı muhafaza: -10 ila +50 C Yüzey muhafazası: -10 - +50 °C
Boyutlar	Duvar muhafaza: Ø 220 x 266 mm Sıva altı muhafaza: Ø 206 x 251 mm Yüzey muhafazası: Ø 180 x 240 mm TVP-1122/3122: Ø 245 x 371 mm
Ağırlık	Duvar muhafaza: 3,5 kg Sıva altı muhafaza: 3 kg Yüzey muhafazası: 2,5 kg TVP-1122/3122: 6 kg
Koruma sınıfı	Duvar muhafaza: IP66 Sıva altı muhafaza: IP54 Yüzey muhafazası: IP54







## Pim tanımları

Standart bir UTP/STP kablosunda sekiz kablo teli vardır, bunların her birinin bir renk kodu vardır. Aşağıdakiler, düz ve çapraz kablo bağlantısının pim yerleşimini ve renk sırasını göstermektedir:

### Şekil 6: Düz kablo

1	Beyaz/Turuncu		Beyaz/Turuncu	1
2	Turuncu		Turuncu	2
3	Beyaz-Yeşil		Beyaz-Yeşil	3
4	Mavi		Mavi	4
5	Beyaz/Mavi		Beyaz/Mavi	5
6	Yeşil		Yeşil	6
7	Beyaz/Kahverengi		Beyaz/Kahverengi	7
8	Kahverengi		Kahverengi	8

### Şekil 7: Çapraz kablo

1	Beyaz/Turuncu		Beyaz/Turuncu	1
2	Turuncu		Turuncu	2
3	Beyaz-Yeşil		Beyaz-Yeşil	3
4	Mavi		Mavi	4
5	Beyaz/Mavi		Beyaz/Mavi	5
6	Yeşil		Yeşil	6
7	Beyaz/Kahverengi		Beyaz/Kahverengi	7
8	Kahverengi		Kahverengi	8

Ağınıza kabloları yerleştirmeden önce lütfen bağlı kablolarınızın, yukarıdaki ile aynı pim atamasına ve renge sahip olduğundan emin olun.

## Düzenleyici bilgiler

Üretici	Interlogix. 2955 Red Hill Avenue, Costa Mesa, CA 92626 5923, USA Yetkili AB üretim temsilcisi: UTC Fire & Security B.V. Kelvinstraat 7, 6003 DH Weert, The Netherlands
FCC uyumu	Sınıf A: Bu ekipman test edilmiş ve FCC Kuralları bölüm 15'e tabi A Sınıfı dijital cihazlar için belirlenmiş limitlere uygun olduğu tespit edilmiştir. Bu limitler, ekipman ticari bir ortamda çalıştırıldığında zarar verici müdahaleye karşı makul koruma sağlamaları için tasarlanmıştır. Bu ekipman radyo frekans enerjisi üretir, kullanır ve yayabilir, eğer talimat el kitabına uygun olarak kurulmazsa, radyo iletişim cihazlarına zararlı etkileşimlerde bulunabilir. Bu ekipmanın konut alanında çalıştırılması zararlı etkileşimlere neden olabilir, bu durumda kullanıcının bu hasarlardan oluşacak masrafları kendisinin karşılaması gerekecektir. Bu cihaz, FCC Kuralları Bölüm 15'e uygundur. İşlem, aşağıdaki iki koşula tabidir: (1) Bu cihaz, zararlı etkileşime neden olmayabilir (2) Bu cihaz, istenmeyen işleme neden olabilecek etkileşim dahil alınan tüm etkileşimleri kabul etmelidir. Uyumdan sorumlu tarafça açık bir şekilde onaylanmayan herhangi bir değişikliğin veya modifikasyonun, kullanıcının ekipmanı çalıştırma yetkisini geçersiz kılabilir.
ACMA uyumu	Dikkat! Bu ürün A Sınıfı bir üründür. Bir ev ortamında bu ürün, kullanıcının yeterli önlemleri almasını gerektirebilecek radyo parazitine neden olabilir.

Canada This Class A digital apparatus complies with Canadian ICES-003.  
Cet appareil numérique de la classe A est conforme à la norme NMB-0330 du Canada.

Sertifikasyon



Avrupa Birliđi direktifleri

12004/108/EC (EMC direktifi): İř bu belgede, UTC Fire & Security bu cihazın zorunlu gerekliliklere ve 2004/108/EC Direktifinin ilgili diđer hűkűmlerine uygun olduđunu beyan eder.

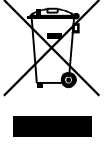

2012/19/EU (WEEE direktifi): Űzerlerinde bu sembol bulunan űrűnler, Avrupa Birliđi űlkelerinde sınıflandırılmamıř kentsel atık olarak atılamaz. Uygun geri dűnűřűm iin, eřdeđer bu űrűnű yeni ekipman satın aldıđınız yerel tedarikinize iade edin veya belirlenen toplama noktalarına bırakın. Daha fazla bilgi iin bkz.: [www.recyclethis.info](http://www.recyclethis.info).

Dzenleyici

EEE Yűnetmeliđine Uygundur.

Ticari markalar ve patentler

Bu dokűmanda kullanılan ticari isimler ilgili űrűnűn űreticilerinin veya satılcılarının ticari markaları veya tescilli ticari markaları olabilir.

## İletiřim bilgileri

İletiřim bilgileri iin bkz. [www.interlogix.com](http://www.interlogix.com) veya [www.utcssecurityproducts.eu](http://www.utcssecurityproducts.eu).