

TruVision IP PTZ-camera FW5.1 Installatiegids

Inleiding

In deze installatiegids wordt algemene informatie gegeven over de installatie en het gebruik van de camera. Gedetailleerde informatie over de camera's vindt u in de configuratiehandleiding.

Productoverzicht

Dit is de installatiegids voor de volgende TruVision IP PTZ-cameramodelen:

- TVP-1101 (1,3 MPX hangend, 20X, PAL)
- TVP-3101 (1,3 MPX hangend, 20X, NTSC)
- TVP-1102 (1,3 MPX oppervlak, 20X, PAL)
- TVP-3102 (1,3 MPX oppervlak, 20X, NTSC)
- TVP-1103 (1,3 MPX verzonken, 20X, PAL)
- TVP-3103 (1,3 MPX verzonken, 20X, NTSC)
- TVP-1104 (2 MPX hangend, 20X, PAL)
- TVP-3104 (2 MPX hangend, 20X, NTSC)
- TVP-1105 (2 MPX oppervlak, 20X, PAL)
- TVP-3105 (2 MPX oppervlak, 20X, NTSC)
- TVP-1106 (2 MPX verzonken, 20X, PAL)
- TVP-3106 (2 MPX verzonken, 20X, NTSC)
- TVP-1107 (2 MPX hangend, 30X, PAL)
- TVP-3107 (2 MPX hangend, 30X, NTSC)
- TVP-1122 (2 MPX hangend, 30X, IR, PAL)
- TVP-3122 (2 MPX hangend, 30X, IR, NTSC)

Voordat u van start gaat

Pak alles uit. Onderzoek de items op schade en controleer of alle items zijn meegeleverd. De camera wordt geleverd met de volgende items:

- Domecamera
- Installatiegids
- Cd met configuratiehandleiding en apparaatbeheer

Installatieomgeving

Tijdens het installeren van uw camera moet u rekening houden met het volgende:

- Zet de camera op een veilige plek neer.
- Zorg dat de camera in een goed geventileerde omgeving staat.
- Stel de camera niet bloot aan regen of vocht.

Let op: Er ontstaat explosiegevaar als de batterij door een verkeerd type wordt vervangen. Gooi gebruikte batterijen volgens de instructies weg.

Camerabeschrijving

Afbeelding 1: Overzicht van de domecamera (wandmontage wordt getoond)

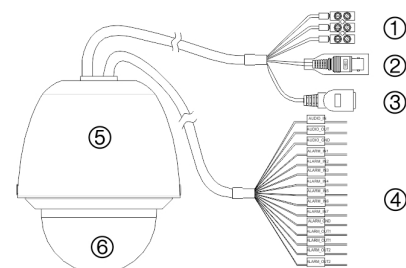

Alleen TVP-1122/3122-camera's:

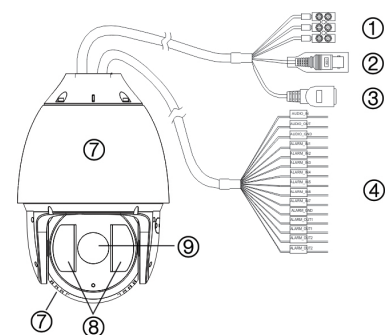

- | | |
|----------------------------------------------------------------------------------------------|------------------------------------------------------|
| 1. Voedingskabel
Aansluiting voor +24 Vac | 4. Alarmingangen/-uitgangen
en audio in/uit-poort |
| 2. Video-uitgang
De BNC-connector aansluiten op
een CCTV-monitor | 5. Behuizing |
| 3. Ethernet RJ45-poort. Aansluiten op
de netwerkapparaten
Aansluiten op de PoE+ switch | 6. Bol |
| | 7. Metalen behuizing |
| | 8. Infrarood LED's |
| | 9. Camera |

Aansluitingen

U kunt zeven ingebouwde alarmingen gebruiken als interne alarmactiveringen en twee ingebouwde alarmuitgangen in de camerabehuizing. Deze aansluitingen zijn niet van toepassing op TVP-1122/3122-camera's.

Opmerking: De DIP-schakelaars worden niet gebruikt.

Afbeelding 2: Aansluitingen naar printplaat (uitgezonderd TVP-1122/3122)

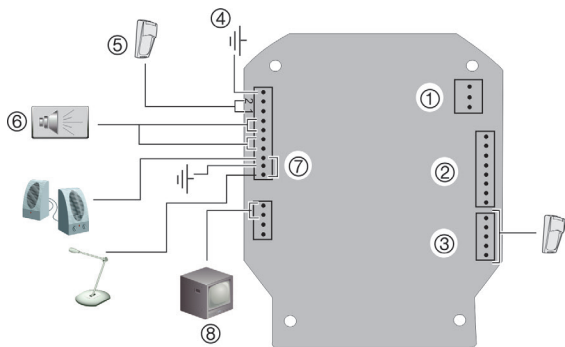

1. Voedingseenheid: Sluit een +24 Vac-voedingsbron en aarde (GND) aan.
2. RJ45-connector: Maak een verbinding met het netwerk.

Let op: Met de RJ45-connector op de cameramodule kan geen verbinding met het netwerk worden gemaakt. Het is een RS-232-poort voor het oplossen van problemen.

3. Alarmingen 3 t/m 7: Aansluiting voor maximaal vijf alarmingsapparaten.
4. AARDE
5. Alarmingen 1 en 2: Aansluiting voor maximaal twee alarmingsapparaten.
6. Alarmuitgangen 1 en 2: Aansluiting voor maximaal twee uitgangapparaten
7. AIN, AOUT: Aansluiting voor audio-ingang, audio-uitgang en aarde (GND) op de audio-aansluitingen.
8. VIDEO: Aansluiting voor een CCTV-monitor op de videoaansluitingen.

Alarm ingang- en uitgangaansluitingen

Met behulp van de alarmuitgang kan een extern alarmapparaat worden in- of uitgeschakeld. Sluit een 30 Vdc / 1 A externe voedingsbron aan op de alarmuitgang. Bij gebruik van een wisselstroomvoeding moet een extern relais worden gebruikt om elektrische schokken en schade aan het apparaat te voorkomen. Zie Afbeelding 3 hieronder.

Afbeelding 3: Externe alarmuitgang

Gelijkstroom:

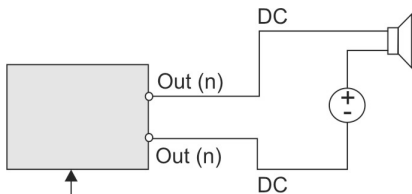

Domecamera
relaisuitgang

Wisselstroom:

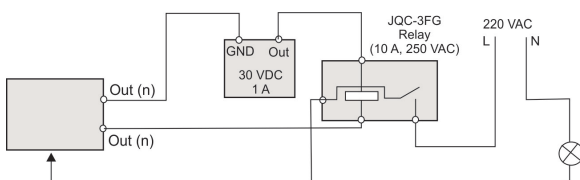

Domecamera
relaisuitgang

Een camera installeren

Wandmontage camera

1. Bereid het montageoppervlak voor en installeer de camerasteun.
2. Schroef de bol los van de camera en verwijder de beschermtape van de PTZ-module (uitgezonderd TVP-1122).
3. Druk op de twee palletjes aan weerszijden van de PTZ-module en verwijder de module van de camerabehuizing (uitgezonderd TVP-1122).

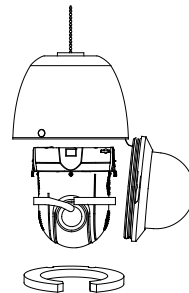

4. Leid de kabels van de hangbeugel op de onderstaande wijze.

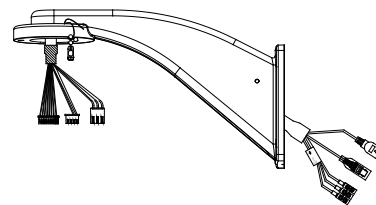

5. Bevestig de veiligheidskabel aan de beugel en verbind de kabels met de PCB van de module via de kabeldoorvoeropening bovenop de behuizing.

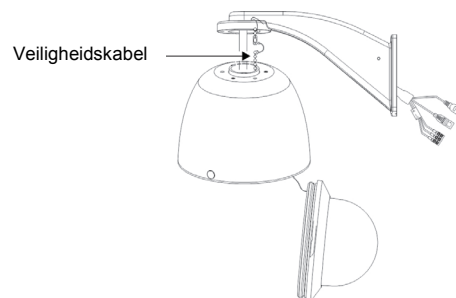

Opmerking: Indien er ingangs-/uitgangsrelais voor alarm en audio worden gebruikt, sluit u deze aan op de PCB van de module.

Let op: De veiligheidskabel is van metaal. Zorg ervoor dat deze niet in aanraking komt met de PCB van de module.

6. Bevestig de camerabehuizing aan de steun met de schroeven die bij de steun zijn geleverd.
7. Plaats de PTZ-module in de behuizing:

Plaats de palletjes op de PTZ-module door de pijllabel op de module uit te lijnen met de pijlen op de behuizing (zie hieronder). De module moet nu stevig op zijn plaats klikken. Als u gebruikmaakt van een SD-kaart, steekt u deze in de module voordat u de module in de behuizing plaatst.

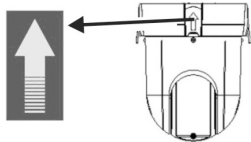

Let op: De RS-232 seriële poort op de camera is geen netwerkverbinding.

8. Plaats de bol weer terug door deze op de behuizing te schroeven.
9. Zie "De camera openen via internet" op pagina 5 om de camera via internet te configureren. Raadpleeg de Configuratiehandleiding voor meer gedetailleerde informatie.

TVP-1122/3122 wandmontage camera

1. Bereid het montageoppervlak voor en installeer de camerasteun.
2. Bevestig de veiligheidskabel aan de beugel en leid de kabels vervolgens vanaf de hangende beugel (zie afbeelding hieronder).

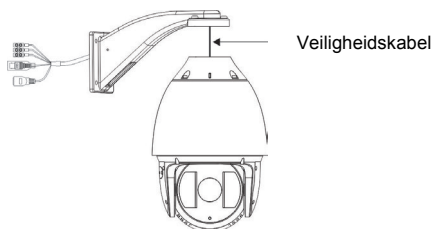

3. Verbind de kabels met de PCB van de module via de kabeldoorvoeropening bovenop de behuizing.

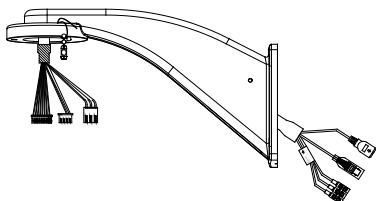

4. Zie "De camera openen via internet" op pagina 5 om de camera via internet te configureren. Raadpleeg de Configuratiehandleiding voor meer gedetailleerde informatie.

Verzonken gemonteerde camera

1. Boor een gat in het plafond met behulp van de boorsjabloon.

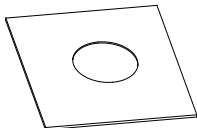

2. Bind drie veiligheidskabels (niet meegeleverd) aan de veiligheidshaken op de camera en hang de camera op aan een stevig ankerpunt.

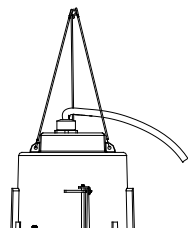

3. Schroef de bol los van de camera en verwijder de beschermtape van de PTZ-module.
4. Druk op de twee palletjes aan weerszijden van de PTZ-module en verwijder deze van de camerabehuizing.
5. Leid de kabels van de beugel en verbind ze met de PCB van de module via de kabeldoorvoeropening bovenop de behuizing.
Opmerking: Indien er ingangs-/uitgangsrelais voor alarm en audio worden gebruikt, sluit u deze aan op de PCB van de module.
6. Pas de hoogte van de twee palletjes van de behuizing aan door de schroef waaraan ze zijn bevestigd te verdraaien. De afstand (h) van de palletjes tot de behuizingring moet groter zijn dan de dikte van het plafond.

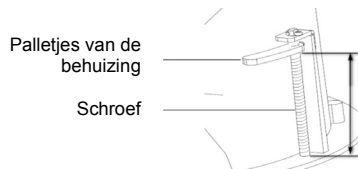

7. Zorg ervoor dat de palletjes van de behuizing zijn gesloten en DRUK vervolgens de behuizing in de kabeldoorvoeropening. Zet de behuizing vast door de palletjes van de behuizing vast te schroeven op het montageoppervlak.

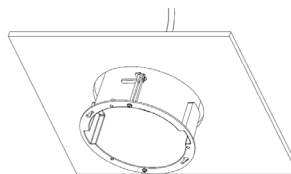

8. Plaats de PTZ-module in de behuizing:

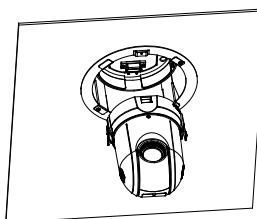

9. Plaats de bol weer terug door deze op de behuizing te schroeven.

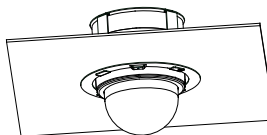

10. Installeer de trimring. Lijn de trimring uit met de behuizing en steek de bevestigingspinnetjes in de uitsparingen. Draai vervolgens de ring rechtsonder om deze vast te zetten.

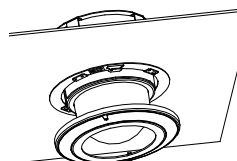

- Zie "De camera openen via internet" op pagina 5 om de camera via internet te configureren. Raadpleeg de Configuratiehandleiding voor meer gedetailleerde informatie.

In oppervlak gemonteerde camera

De kabels van de PTZ-camera kunnen via de bovenkant of de zijkant van de behuizing worden geleid. Voor de kabels die via de bovenkant van de behuizing worden geleid, moet u een gat boren in het plafond.

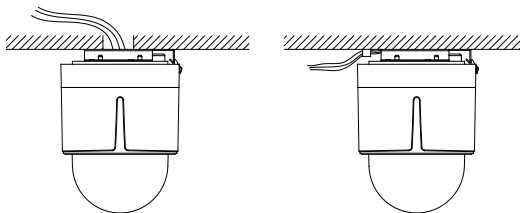

- Gebruik de montagevoet als sjabloon om de vier schroefgaten te markeren op het plafond. Als u de kabels via de bovenkant van de behuizing wilt leiden, markeert u de kabeldoorvoeropening op het plafond en boort u een gat.

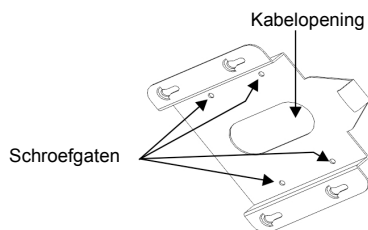

- Bevestig de montagevoet aan het plafond met de meegeleverde schroeven.

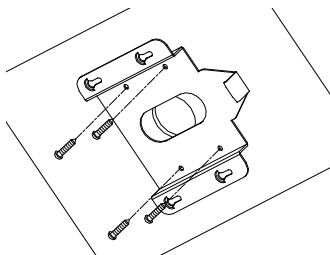

- Schroef de bol los van de camera en verwijder de beschermtape van de PTZ-module.
- Druk op de twee palletjes aan weerszijden van de PTZ-module en verwijder deze van de camerabehuizing.
- Leid de kabels van de beugel en verbind ze met de PCB van de module via de kabeldoorvoeropening bovenop of aan de zijkant van de behuizing.

Opmerking: Indien er ingangs-/uitgangsrelais voor alarm en audio worden gebruikt, sluit u deze aan op de PCB van de module.

- Installeer de behuizing op de montagevoet. Lijn de richting van de pijl op de behuizing uit met het veeruiteinde van de montagevoet. Duw de behuizing naar boven (A) en vervolgens naar voren (B) in de richting van de pijl.

Wanneer de behuizing op zijn plaats zit, springt de veer automatisch vast in de vergrendelingsclip. Zie de onderstaande afbeeldingen.

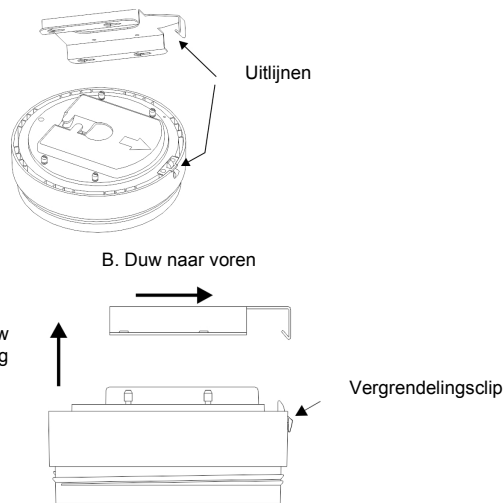

- Plaats de PTZ-module in de behuizing:

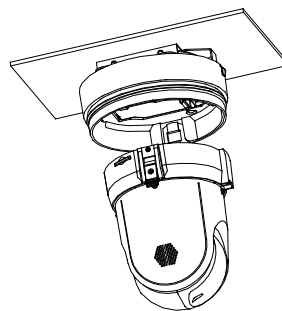

- Plaats de bol weer terug door deze op de behuizing te schroeven.

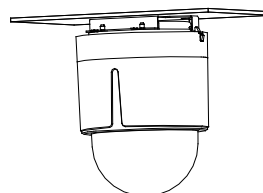

Waarschuwing: Na de installatie voert de PTZ-module een PTZ-zelftest uit en wordt deze geïnitieerd tijdens het opstarten. Raak de camera NIET aan en beweeg deze niet tijdens het uitvoeren van de zelftest en de initialisatie.

- Zie "De camera openen via internet" op pagina 5 om de camera via internet te configureren. Raadpleeg de Configuratiehandleiding voor meer gedetailleerde informatie.

De camera met een Interlogix NVR of Hybrid DVR of ander systeem gebruiken

Raadpleeg de NVR/DVR-gebruikershandleidingen voor instructies over het aansluiten en bedienen van de camera met deze systemen.

De camera gebruiken met TruVision Navigator

Een camera moet zijn aangesloten op een Interlogix NVR of Hybrid DVR om deze te bedienen met TruVision Navigator. Raadpleeg de gebruikershandleiding van TruVision Navigator voor instructies over het bedienen van de camera met de TruVision Navigator.

De camera openen via internet

De webbrowser gebruiken om de camera via internet te bedienen.

Opmerking: Eventuele wijzigingen in de configuratie van de camera zijn alleen van toepassing op deze camera.

Wijzig het wachtwoord van de administrator zodra de installatie is voltooid. Alleen geautoriseerde gebruikers mogen de camera-instellingen wijzigen.

U kunt als volgt online toegang krijgen tot de camera:

1. Voer het IP-adres van de camera in de webbrowser in (standaard is dit 192.168.1.70). Het venster Inloggen wordt weergegeven.

2. Voer uw gebruikersnaam en wachtwoord in.

Standaard gebruikersnaam: admin

Standaard wachtwoord: 1234

Klik op **Inloggen**. Het webbrowservenster verschijnt in de live-weergavemodus.

3. Klik op het tabblad **Configuratie** boven aan het scherm en selecteer de parameter die u wilt wijzigen.

Afbeelding 4: Voorbeeld van een configuratie venster

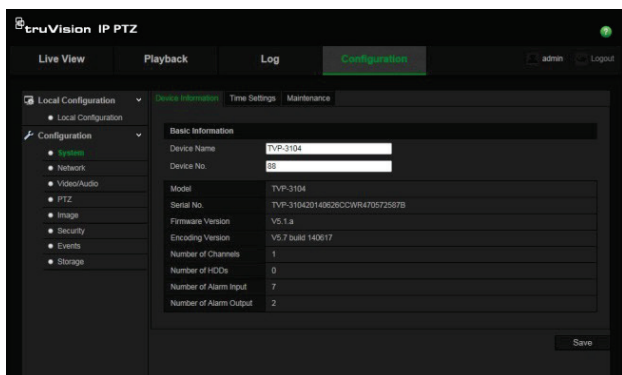

Tabel 1: Overzicht van het Configuratiescherm

Configuratiemappen	Beschrijving
Systeem	Hiermee definieert u de basisgegevens van een apparaat, inclusief serienummer en de huidige firmware-versie, tijdstellingen en onderhoudsparameters.
Netwerk	Hiermee definieert u de netwerkparameters voor het bedienen van de camera via het internet.
Video/Audio	Hiermee definieert u opnameparameters.
PTZ	Hier kunt u de PTZ-parameters (voor pannen, kantelen en zoomen) configureren.
Beeld	Hiermee definieert u de beeldparameters, OSD-instellingen, beeld op tekst en privacy masker.
Beveiliging	Hier definieert u wie allemaal de camera kunnen gebruiken, hun wachtwoorden en toegangsrechten, RTSP-verificatie, IP-adresfilter en telnet-toegang.
Gebeurtenissen	Hiermee definieert u bewegingsdetectie, sabotagebeveiliging, alarmingang/-uitgang, uitzonderingen en configuratie voor momentopnamen.

Configuratiemappen	Beschrijving
Opslag	Hiermee definieert u opnameschema, opslagbeheer en configuratie voor NAS (netwerkopslagsysteem).

Specificaties

Elektriciteit	
Voltage-ingang	24 Vac, PoE+ (IEEE 802.3at) TVP-1122/3122: 24 VAC, Hi-PoE
Stroomverbruik	Wandmontage behuizing: PoE: Max. 25 W 24 Vac: Max. 65 W Hi-PoE: Max. 50 W Verzonken behuizing: Max. 25 W Behuizing op oppervlak: Max. 25 W
Overig	
Bedrijfstemperatuur	Wandmontage behuizing: PoE+ : -30 tot 65 °C 24 Vac: -40 tot +65 °C Hi-PoE: -30 tot +65 °C Verzonken behuizing: -10 tot +50 °C Behuizing op oppervlak: -10 tot +50 °C
Afmetingen	Wandmontage behuizing: Ø 220 × 266 mm Verzonken behuizing: Ø 206 × 251 mm Behuizing op oppervlak: Ø 180 × 240 mm TVP-1122/3122: Ø 245 × 371 mm
Gewicht	Wandmontage behuizing: 3,5 kg Verzonken behuizing: 3 kg Behuizing op oppervlak: 2,5 kg TVP-1122/3122: 6 kg
Milieuclassificatie	Wandmontage behuizing: IP66 Verzonken behuizing: IP54 Behuizing op oppervlak: IP54

Pindefinities

Een standaard UTP/STP-kabel bestaat uit acht draden, elk met hun eigen kleur. Het onderstaande overzicht toont de pintoewijzingen en kleuren van de gekruiste en rechte kabelverbindingen:

Afbeelding 5: Rechte verbindingskabel

1	Wit/oranje	—	Wit/oranje	1
2	Oranje	—	Oranje	2
3	Wit/groen	—	Wit/groen	3
4	Blauw	—	Blauw	4
5	Wit/blauw	—	Wit/blauw	5
6	Groen	—	Groen	6
7	Wit/bruin	—	Wit/bruin	7
8	Bruin	—	Bruin	8

Afbeelding 6: Gekruiste kabel

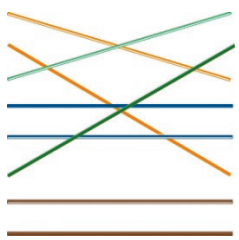
1	Wit/oranje		Wit/oranje	1
2	Oranje		Oranje	2
3	Wit/groen		Wit/groen	3
4	Blauw		Blauw	4
5	Wit/blauw		Wit/blauw	5
6	Groen		Groen	6
7	Wit/bruin		Wit/bruin	7
8	Bruin		Bruin	8

Zorg ervoor dat de aangesloten kabels dezelfde pintoewijzing en kleur als hierboven hebben voordat u de kabels in uw netwerk in gebruik gaat nemen.

Regelgeving

Fabrikant	Interlogix. 2955 Red Hill Avenue, Costa Mesa, CA 92626 5923, USA Geautoriseerde vertegenwoordiger in de EU: UTC Fire & Security B.V., Kelvinstraat 7, 6003 DH Weert, The Netherlands
Naleving van FCC-richtlijnen	Klasse A: Deze apparatuur is getest en voldoet aan de normen voor digitale apparatuur van klasse A volgens deel 15 van de regels van de FCC. Deze normen zijn opgesteld om een redelijke bescherming te bieden tegen storende interferentie wanneer de apparatuur in een bedrijfsomgeving wordt gebruikt. Deze apparatuur genereert en maakt gebruik van radiofrequenties die onder omstandigheden ook uitgestraald kunnen worden. Onjuiste installatie en gebruik in strijd met de instructiehandleiding kan leiden tot interferentie met etherverbindingen. Gebruik van deze apparatuur in een woonomgeving kan tot storingen leiden; in dat geval dient de gebruiker, op eigen kosten, alle noodzakelijke maatregelen te nemen om deze situatie te corrigeren. Dit apparaat voldoet aan de vereisten van deel 15 van de FCC-regels. De werking is derhalve onderhevig aan de volgende twee voorwaarden: (1) Dit apparaat mag geen schadelijke storing veroorzaken. (2) Dit apparaat moet alle ontvangen storingen accepteren, inclusief storingen die ongewenste werkingen kunnen veroorzaken. Alle wijzigingen of aanpassingen die niet uitdrukkelijk zijn goedgekeurd door de partij die verantwoordelijk is voor de naleving, kunnen de bevoegdheid van de gebruiker m.b.t het gebruik van het apparaat teniet doen.
Naleving van ACMA-richtlijnen	Kennisgeving! Dit is een Klasse A-product. In een huiselijke omgeving kan dit product radiostoring veroorzaken. In dat geval dient de gebruiker de nodige maatregelen te treffen.
Canada	This Class A digital apparatus complies with Canadian ICES-003. Cet appareil numérique de la classe A est conforme à la norme NMB-0330 du Canada.

Certificering



Richtlijnen van de Europese Unie

12004/108/EC (EMC-richtlijn): UTC Fire & Security verklaart hierbij dat dit apparaat voldoet aan de essentiële vereisten en andere belangrijke voorschriften van Richtlijn 2004/108/EC.



2012/19/EU (WEEE-richtlijn): Producten die van dit waarmede zijn voorzien, mogen in de Europese Unie niet bij het ongesorteerde gemeentefval worden gegooid. U kunt dit product retourneren aan uw plaatselijke leverancier op het moment dat u vergelijkbare nieuwe apparatuur aanschaft, of inleveren op een aangewezen inzamelpunt voor de juiste recycling. Bezoek www.recyclethis.info voor meer informatie.



2006/66/EC (batterijrichtlijn): Dit product bevat een accu die in de Europese Unie niet bij het ongesorteerde gemeentefval gegooid mag worden. Raadpleeg de productdocumentatie voor specifieke informatie over accu's. De accu is van dit symbool voorzien. Op het symbool kunnen de volgende letters zijn aangebracht: Cd voor cadmium, Pb voor lood of Hg voor kwik. Voor de juiste recycling levert u de accu in bij uw plaatselijke leverancier of bij een aangewezen inzamelpunt. Bezoek www.recyclethis.info voor meer informatie.

Handelsmerken en patenten

In dit document gebruikte handelsnamen kunnen handelsmerken of gedeponeerde handelsmerken zijn van de fabrikanten of leveranciers van de betreffende producten.

Contactgegevens

Zie www.interlogix.com of www.utcssecurityproducts.eu voor contactgegevens.