

TruVision IP PTZ -kameran (laiteohjelmisto 5.1) asennusohje

Johdanto

Tässä asennusohjeessa on perustietoja kameran käyttöönotosta ja käytöstä. Tarkempia tietoja kameroista on määrittämissä ohjeissa.

Tuotteen yleiskatsaus

Tämä on seuraavien TruVision IP PTZ -kameramallien asennusohje:

- TVP-1101 (1,3 MPX, riippuasennettava, 20X, PAL)
- TVP-3101 (1,3 MPX, riippuasennettava, 20X, NTSC)
- TVP-1102 (1,3 MPX, pinta-asennettava, 20X, PAL)
- TVP-3102 (1,3 MPX, pinta-asennettava, 20X, NTSC)
- TVP-1103 (1,3 MPX, uppoasennettava, 20X, PAL)
- TVP-3103 (1,3 MPX, uppoasennettava, 20X, NTSC)
- TVP-1104 (2 MPX, riippuasennettava, 20X, PAL)
- TVP-3104 (2 MPX, riippuasennettava, 20X, NTSC)
- TVP-1105 (2 MPX, pinta-asennettava, 20X, PAL)
- TVP-3105 (2 MPX, pinta-asennettava, 20X, NTSC)
- TVP-1106 (2 MPX, uppoasennettava, 20X, PAL)
- TVP-3106 (2 MPX, uppoasennettava, 20X, NTSC)
- TVP-1107 (2 MPX, riippuasennettava, 30X, PAL)
- TVP-3107 (2 MPX, riippuasennettava, 30X, NTSC)
- TVP-1122 (2 MPX, riippuasennettava, 30X, IR, PAL)
- TVP-3122 (2 MPX, riippuasennettava, 30X, IR, NTSC)

Ennen aloittamista

Ota kaikki pois pakkauksistaan. Tarkista tarvikkeet vahinkojen varalta ja varmista, että kaikki tarvikkeet ovat mukana. Kamera lähetetään seuraavien tarvikkeiden kera:

- Domekamera
- Asennusohje
- CD, jossa on määrittämissä ohje ja Device Manager.

Asennusympäristö

Muista seuraavat ominaisuudet kameraa asentaessasi:

- Laita kamera turvalliseen paikkaan.
- Varmista, että kamera on hyvin ilmastoidulla alueella.
- Älä altista kameraa sateelle tai kosteudelle.

Varoitus: vääränlainen akku saattaa aiheuttaa räjähdysvaaran. Hävitä käytetyt akut ohjeiden mukaisesti.

Kameran kuvaus

Kuva 1: Domekameran yleiskatsaus (näytettynä seinäjalka kamera)

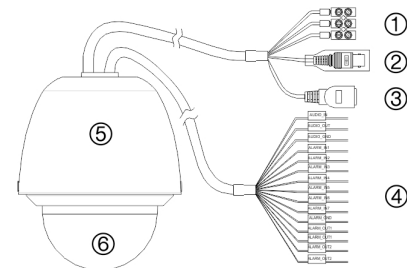

Vain TVP-1122/3122-kamerat:

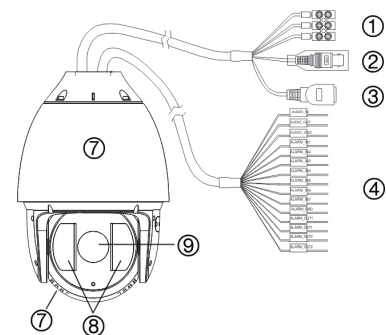

- | | |
|--|---|
| 1. Virtajohto
Kytke 24 VAC:n virtalähteeseen. | 4. Hälytystulo/-lähdöt ja
audiotulo/-lähtöportti |
| 2. Videolähtö
Kytke BNC-liitin CCTV-monitoriin. | 5. Kotelo |
| 3. Ethernet RJ45 -liitin. Kytke
verkkolaitteisiin.
Kytke PoE+-kytkimeen. | 6. Kupu |
| | 7. Metallikotelo |
| | 8. IR-LEDit |
| | 9. Kamera |

Liitännät

Sisäisenä hälytyslaukaisimena voidaan käyttää seitsemää sisäänrakennettua hälytystuloa ja kahta sisäänrakennettua hälytyslähtöä kamerakotelossa. Nämä liitännät eivät koske TVP-1122/3122-kameroita.

Huomautus: DIP-kytkimiä (kaksirivikytkimiä) ei käytetä.

Kuva 2: Liitännät piirilevyyn (ei koske TVP-1122/3122-kameroita)

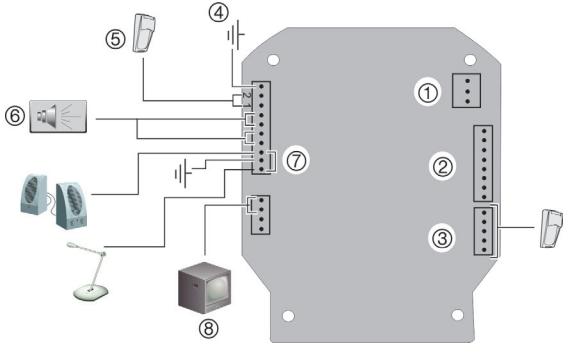

1. Tehonsyöttö: kytke +24 VAC virtalähde ja maa.

2. RJ45-liitin: liitä verkkoon.

Varoitus: kamerayksikön RJ45-liitin ei ole tarkoitettu verkkoliitäntään. Se on RS-232-liitäntä vianmääritystä varten.

3. Hälytystulot 3–7: kytke enintään viiden laitteen hälytystulot.

4. GND

5. Hälytystulot 1 ja 2: kytke enintään kahden laitteen hälytystulot.

6. Hälytyslähdöt 1 ja 2: kytke enintään kahden laitteen lähdöt.

7. AIN, AOUT: kytke äänitulo, äänilähtö ja maa ääniliittimiin.

8. VIDEO: kytke CCTV-näyttö videoliittimiin.

Hälytystulujen ja -lähtöjen liitännät

Hälytyslähtöä voidaan käyttää ulkoisen hälytyslaitteen kytkemiseen päälle ja pois. Kytke 30 VDC/1 A ulkoinen virtalähde hälytyslähtöön. Käytettäessä vaihtovirtaa on käytettävä ulkoista relettä sähköiskun ja laitteen vaurioitumisen välttämiseksi. Katso Kuva 3 alla.

Kuva 3: Ulkoisten hälytysten lähtö

Tasavirta:

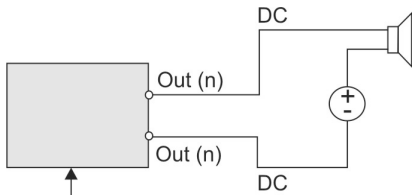

Domekamera
relelähtö

Vaihtovirta:

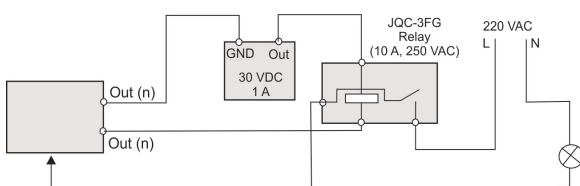

Domekamera
relelähtö

Kameran asentaminen

Seinäjalka kamera

1. Valmistele asennuspinta ja asenna kameran asennusjalka.
2. Ruuvaa kupu irti kamerasta ja poista PTZ-moduulin suojaiteppi (ei koske TVP-1122-kameraa).
3. Paina PTZ-moduulin kummallakin puolella olevia levyjä ja poista moduuli kameran kotelosta (ei koske TVP-1122-kameraa).

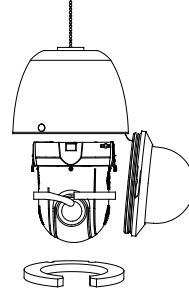

4. Vie kaapelit riippuasennusjalasta alla kuvatulla tavalla.

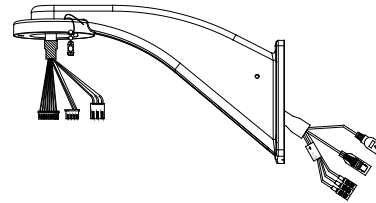

5. Kytke turvaketju asennusjalkaan ja liitä kaapelit moduulin piirilevyyn kotelon yläosan kaapelinventireiän kautta.

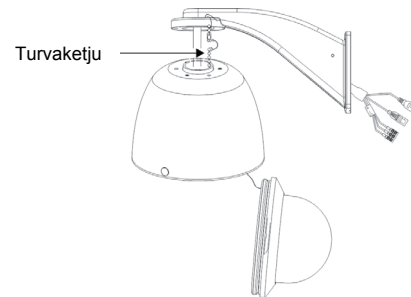

Huomautus: jos hälytys- ja audiotulon/-lähdön releitä aiotaan käyttää, liitä myös ne moduulin piirilevyyn.

Varoitus: turvaketju on metallinen. Varmista, ettei se pääse koskemaan moduulin piirilevyyn.

6. Kiinnitä kameran kotelo asennusjalkaan käyttämällä asennusjalan mukana toimitettuja ruuveja.

7. Aseta PTZ-moduuli koteloon:

Asemoi PTZ-moduulin levyt kohdistamalla moduulin nuoli kotelossa olevien kanssa (katso alla). Moduulin pitäisi napsahtaa pysyvästi paikalleen. Jos käytät SD-korttia, aseta se moduuliin ennen moduulin asettamista koteloon.

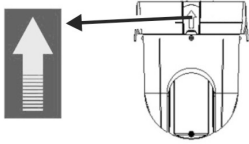

Varoitus: kameran RS-232-sarjaportti ei ole verkkoyhteys.

8. Kiinnitä kupu takaisin paikalleen ruuvaamalla se koteloon.
9. Katso lisätietoja kameran määrittämisestä internetin kautta "Yhteyden muodostaminen kameraan internetin kautta" -kohdasta sivulta 4. Lisätietoja on määrittysohjeessa.

Seinäjalka TVP-1122/3122-kamera

1. Valmistele asennuspinta ja asenna kameran asennusjalka.
2. Kiinnitä turvaketju asennusjalkaan ja vie kaapelit riippuasennusjalan kautta alla kuvatulla tavalla.

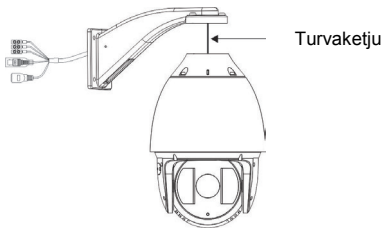

3. Liitä kaapelit moduulin piirilevyyn kotelo-levyn yläosassa olevan kaapelinventireiän kautta.

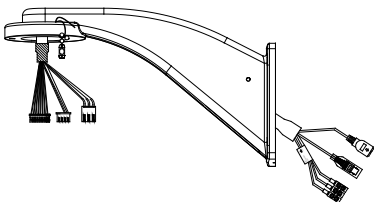

4. Katso lisätietoja kameran määrittämisestä internetin kautta "Yhteyden muodostaminen kameraan internetin kautta" -kohdasta sivulta 4. Lisätietoja on määrittysohjeessa.

Uppoasennettava kamera

1. Poraat kattoon reikä poramallin avulla.

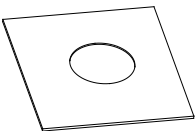

2. Ripusta kolme turvaketjua (ei toimiteta mukana) kameran turvakoukkuihin ja ripusta kamera roikkumaan pitävästä kiinnikohdasta.

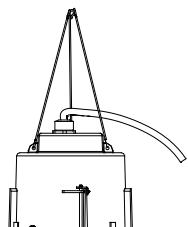

3. Ruuvaa kupu irti kamerasta ja poista PTZ-moduulin suojaiteppi.
 4. Paina levyjä PTZ-moduulin kummallakin puolella ja poista moduuli kameran kotelosta.
 5. Vie kaapelit asennusjalasta ja liitä ne moduulin piirilevyyn kotelo-levyn yläosan kaapelinventireiän kautta.
- Huomautus:** jos hälytys- ja audiotulon/-lähdön releitä aiotaan käyttää, liitä myös ne moduulin piirilevyyn.
6. Säädä kahden kotelolevyn korkeutta kääntämällä ruuvia, johon ne on liitetty. Levyjen etäisyyden (h) koteloringistä tulee olla suurempi kuin katon paksuus.

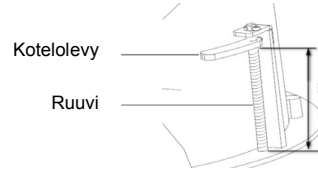

7. Varmista, että kotelolevy on suljettu, ja sitten TYÖNNÄ kotelolevyä läpimenoreiän läpi. Pitele koteloa paikallaan ja kiinnitä se ruuvaamalla kotelolevyt asennuspintaan.

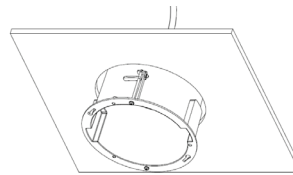

8. Aseta PTZ-moduuli koteloon:

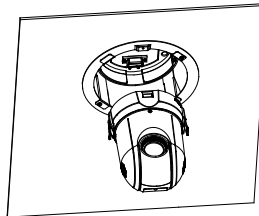

9. Kiinnitä kupu takaisin paikalleen ruuvaamalla se koteloon.

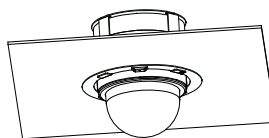

10. Asenna kaulus. Asenna trimmausrinki koteloon ja aseta korjausneulat reikiin. Kiinnitä sitten kaulus kiertämällä sitä myötäpäivään.

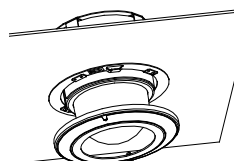

11. Katso lisätietoja kameran määrittämisestä internetin kautta "Yhteyden muodostaminen kameraan internetin kautta" -kohdasta sivulta 4. Lisätietoja on määrittysohjeessa.

Pinta-asennettava kamera

PTZ-kameran kaapelit voidaan viedä kotelon päältä tai sivusta. Jos kaapelit viedään kotelon päältä, kattoon on porattava kaapelireikä.

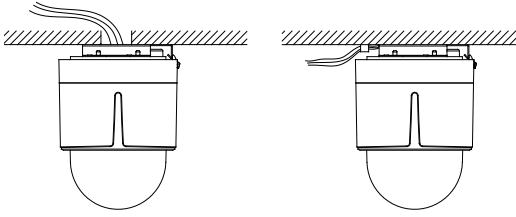

1. Merkitse kattoon neljä ruuvireikää käyttämällä asennuspohjaa mallina. Jos viet kaapelit kotelon yläosasta, merkitse kaapelireikä kattoon ja poraa sitten reikä sen kohtaan.

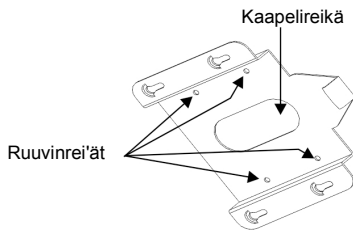

2. Kiinnitä asennuspohja kattoon kiinnitysruuveilla.

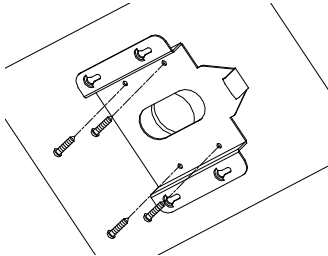

3. Ruuvaa kupu irti kamerasta ja poista PTZ-moduulin suojaiteippi.
4. Paina levyjä PTZ-moduulin kummallakin puolella ja poista moduuli kameran kotelosta.
5. Vie kaapelit asennusjalasta ja liitä ne moduulin piirilevyn kotelon päällä tai sivussa olevan kaapelinvientireiän kautta.

Huomautus: jos hälytys- ja audiotulon/-lähdön releitä aiotaan käyttää, liitä myös ne moduulin piirilevyn.

6. Asenna kotelo asennuspohjaan. Aseta kotelossa oleva nuoli samaan suuntaan asennuspohjan jousipään kanssa. Työnnä kotelo ylöspäin (A) ja sitten eteenpäin (B) nuolen suuntaan.

Kun kotelo on asetettu paikalleen, jousi napsahtaa automaattisesti kiinni lukituskielekkeeseen. Katso alla olevat kuvat.

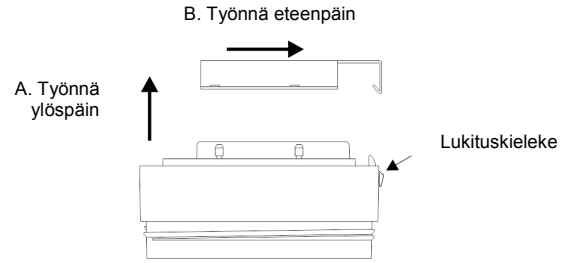
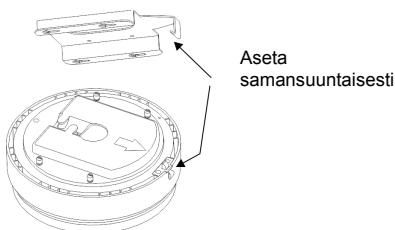

7. Aseta PTZ-moduuli koteloon:

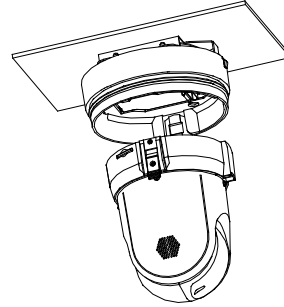

8. Kiinnitä kupu takaisin paikalleen ruuvaamalla se koteloon.

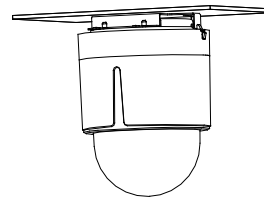

Varoitus: asennuksen jälkeen PTZ-moduuli suorittaa PTZ-itsetestauksen ja ottaa sen käyttöön niin, että virta on kytketty päälle. ÄLÄ kosketa ja liikuta kameraa sen suorittaessa itsetestausta ja käyttöönottoa.

9. Katso lisätietoja kameran määrittämisestä internetin kautta "Yhteyden muodostaminen kameraan internetin kautta" -kohdasta sivulta 4. Lisätietoja on määrittämissuositelmassa.

Kameran käyttäminen Interlogix NVR- tai hybridi-DVR- tai muun järjestelmän kanssa

Katso lisätietoja kameran liittämistä näihin järjestelmiin ja käyttämisestä niiden kanssa NVR-/DVR-käyttöoppaasta.

Kameran käyttäminen TruVision Navigatorin kanssa

Kamera on liitettävä Interlogix NVR- tai hybridi-DVR-järjestelmään, jotta sitä voi ohjata TruVision Navigatorin kautta. Katso lisätietoja kameran käyttämisestä TruVision Navigatorin kanssa TruVision Navigatorin käyttöoppaasta.

Yhteyden muodostaminen kameraan internetin kautta

Käytä verkkoselainta kameran käyttämiseen ja ohjaamiseen internetin kautta.

Huomautus: kameran määrittäksiin tehdyt muutokset koskevat vain tätä kameraa.

Kun asennus on valmis, vaihda admin-salasana. Vain valtuutetut käyttäjät saavat muokata kameran asetuksia.

Kameran käyttö verkon kautta:

1. Kirjoita verkkoselaimeen kameran IP-osoite (oletusarvo on 192.168.1.70). Kirjautumisikkuna tulee näkyviin.
2. Kirjoita käyttäjätunnukseksi ja salasanasi.
Oletuskäyttäjätunnus: admin
Oletussalasana: 1234.
Valitse **Login** (Kirjautu sisään). Verkkoselaimen ikkuna avautuu reaaliaikaisessa tilassa.
3. Klikkaa näytön yläosan **Configuration** (Määrittäykset) -välilehteä ja valitse muutettava parametri.

Kuva 4: Esimerkki määrittämissivusta

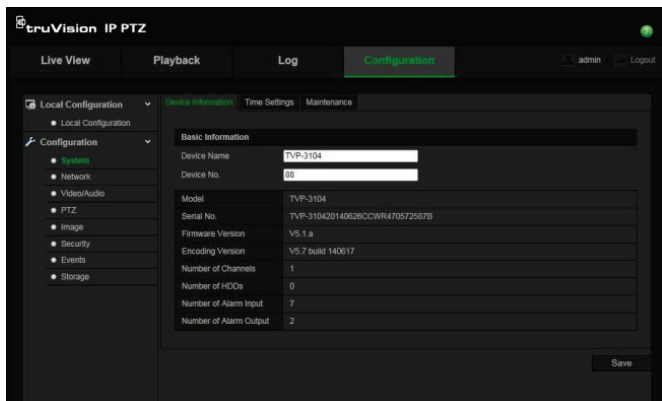

Taulukko 1: Määrittämissivun yleiskuvaus

Määrittämissivot	Kuvaus
Järjestelmä	Määrittää laitteen perustiedot, kuten sarjanumeron, laiteohjelmiston version, aika-asetukset ja ylläpidon parametrit.
Verkko	Määrittää verkkoparametrit, jotka tarvitaan kameran käyttöön internetin kautta.
Video/audio	Määrittää tallennusparametrit
PTZ	Määrittää PTZ-parametrit.
Kuva	Määrittää kuvaparametrit, OSD-asetukset, tekstin näkymän ja yksityisyyden suojan.
Suojaus	Määrittää, kuka voi käyttää kameraa, heidän salasanansa ja käyttöoikeutensa, RTSP-todentamisen, IP-osoitesuodattimen ja telnet-käytön.
Tapaht.	Määrittää liiketunnistuksen, häirinnän valvonnan, hälytystulon/-lähdön, poikkeuksen ja pikakuva-asetukset.
Kovalevykapasiteetti	Määrittää tallennusaikataulun, tallennuslaitteen hallinnan ja NAS-kokoonpanon.

Tekniset tiedot

Virtatiedot

Jännitetulo	24 VAC, PoE+ (IEEE 802.3at) TVP-1122/3122: 24 VAC, Hi-PoE
-------------	--

Virrankulutus	Seinäkotelo: PoE: enint. 25 W 24 VAC: enint. 65 W Hi-PoE: enint. 50 W Uppokotelo: enint. 25 W Pintakotelo: enint. 25 W
---------------	---

Muut

Käyttölämpötila	Seinäkotelo: PoE+ -30...+65 °C 24 VAC: -40 ... +65 °C Hi-PoE: -30 ... +65 °C Uppokotelo: -10...+50 °C (14–122 °F) Pintakotelo: -10...+50 °C (14–122 °F)
-----------------	--

Mitat	Seinäkotelo: Ø 220 × 266 mm Uppokotelo: Ø 206 × 251 mm Pintakotelo: Ø 180 × 240 mm TVP-1122/3122: Ø 245 × 371 mm
-------	---

Paino	Seinäkotelo: 3,5 kg Uppokotelo: 3 kg Pintakotelo: 2,5 kg TVP-1122/3122: 6 kg
-------	---

Ympäristöluokitus	Seinäkotelo: IP66 Uppokotelo: IP54 Pintakotelo: IP54
-------------------	--

Liitinnastat

Tavallisessa UTP/STP-kaapelissa on kahdeksan johtoa, joista jokainen on värikoodattu. Seuraavassa esitetään nastojen määrittäykset ja suora- ja ristikaapeliliitännöiden värit:

Kuva 5: Suora kaapeli

1	Valkoinen/oranssi	Valkoinen/oranssi	1
2	Oranssi	Oranssi	2
3	Valkovihreä	Valkovihreä	3
4	Sininen	Sininen	4
5	Valkoinen/sininen	Valkoinen/sininen	5
6	Vihreä	Vihreä	6
7	Valkoinen/ruskea	Valkoinen/ruskea	7
8	Ruskea	Ruskea	8

Kuva 6: Ristikaapeli

1	Valkoinen/oranssi	Valkoinen/oranssi	1
2	Oranssi	Oranssi	2
3	Valkovihreä	Valkovihreä	3
4	Sininen	Sininen	4
5	Valkoinen/sininen	Valkoinen/sininen	5
6	Vihreä	Vihreä	6
7	Valkoinen/ruskea	Valkoinen/ruskea	7
8	Ruskea	Ruskea	8

Ennen kuin otat liittämiseen käyttämäsi kaapelit käyttöön verkossa, varmista, että niissä on samat nastat ja värit.

Säädöstiedot

Valmistaja Interlogix.
2955 Red Hill Avenue, Costa Mesa,
CA 92626 5923, USA
Valtuutettu valmistajan edustaja EU:ssa:
UTC Fire & Security B.V.
Kelvinstraat 7, 6003 DH Weert, The Netherlands

FCC-hyväksyntä Luokka A: Tämä laite on testattu ja sen on todettu täyttävän FCC:n määräysten osan 15 mukaiset luokan A digitaalisen laitteen vaatimukset. Vaatimusten tarkoituksena on suojata haitallisilta häiriöiltä, kun laitetta käytetään julkisissa tiloissa. Laitteen väärä sijoittaminen saattaa tuottaa häiriöitä radiotaajuuksia käyttäville laitteille. Jos laitetta ei asenneta ja käytetä ohjeen mukaisesti, seurauksena voi olla haitallisia häiriöitä radioviestintään. Tämän laitteen käyttö asuinalueella aiheuttaa todennäköisesti haitallisia häiriöitä, missä tapauksessa käyttäjän on korjattava häiriöt omalla kustannuksellaan. Tämä laite on FCC:n määräysten osan 15 mukainen. Käyttöön sovelletaan seuraavia ehtoja:
(1) Tämä laite ei saa aiheuttaa haitallista häiriötä.
(2) Tämän laitteen on vastaanotettava mahdollinen häiriö, mukaan lukien sellainen, joka saattaa aiheuttaa ei-toivottua toimintaa. Käyttäjän laitteeseen tekemät muutokset, joita vaatimustenmukaisuudesta vastaava taho ei ole nimenomaisesti hyväksynyt, saattavat mitätöidä käyttäjän oikeuden käyttää laitetta.

ACMA-hyväksyntä Huom! Tämä on luokan A tuote. Tämä tuote saattaa aiheuttaa sisätiloissa radiohäiriöitä, jolloin voidaan tarvita korjaustoimenpiteitä.

Canada This Class A digital apparatus complies with Canadian ICES-003.
Cet appareil numérique de la classe A est conforme à la norme NMB-0330 du Canada.

Sertifiointi



Euroopan unionin direktiivit 12004/108/EC (EMC-direktiivi): UTC Fire & Security vakuuttaa, että tämä laite täyttää oleellisilta osin direktiivin 2004/108/EC vaatimukset.



2012/19/EU (WEEE-direktiivi): Tällä symbolilla merkityjä tuotteita ei saa Euroopan unionissa hävittää osana lajittelematonta talousjätettä. Kierrättämisen varmistamiseksi palauta tämä tuote paikalliselle toimittajalle vastaavan uuden laitteiston ostamisen yhteydessä tai toimita se määrättyyn keräyspisteeseen. Lisätietoja on osoitteessa www.recyclethis.info.



2006/66/EC (Paristo- ja akkudirektiivi): Tämä tuote sisältää akun, jota ei saa Euroopan unionissa hävittää osana lajittelematonta talousjätettä. Katso akun tarkat tiedot tuotedokumentaatiosta. Akku on merkitty tällä symbolilla, joka saattaa sisältää kirjaimia, jotka kertovat kadmiumista (Cd), lyijystä (Pb) tai elohopeasta (Hg). Kierrättämisen varmistamiseksi palauta akku toimittajalle tai määrättyyn keräyspisteeseen. Lisätietoja on osoitteessa www.recyclethis.info.

Copyright

© 2015 United Technologies Corporation.
Interlogix on osa UTC Building & Industrial Systems -yhtiötä, joka on United Technologies Corporationin tytäryhtiö. Kaikki oikeudet pidätetään.

Tavaramerkit ja patentit

Tässä ohjeessa käytetyt tuotteiden nimet voivat olla valmistajiensa tai omistajiensa tavaramerkkejä tai rekisteröityjä tavaramerkkejä.

Yhteystiedot

Yhteystiedot ovat verkkosivustossa www.interlogix.com tai www.utcssecurityproducts.eu.