

TruVision Yüksek Tanımlı TVI Bullet Kamera Kurulum Kılavuzu

Ürüne genel bakış

Bu, TruVision Yüksek Tanımlı TVI Bullet Kamera TVB-2401/TVB-4401 ve TVB-2403/TVB-4403'ün Kurulum Kılavuzudur. Bu kılavuz, standart kurulumu anlatmaktadır.

Paketin içindekiler:

- Güç ve video çıkış kablolu kamera
- Duvar veya tavan montajı için 3 vida ve 3 çengel

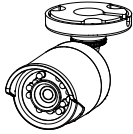

- Şablon

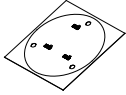

- Kurulum Rehberi

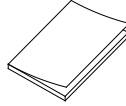

- WEEE ve Pili Atma

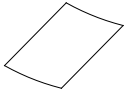

- CD



Kamera açıklaması

TVB-2401/TVB-4401

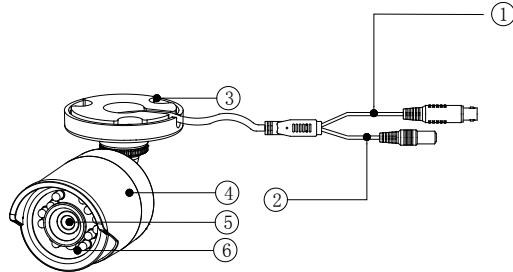

- | | |
|----------------------------------|-------------------|
| 1. TVI video çıkış kablosu (gri) | 4. Güneş koruması |
| 2. Güç kablosu | 5. Lens |
| 3. Montaj tabanı çıkışı | 6. IR LED |

TVB-2403/TVB-4403

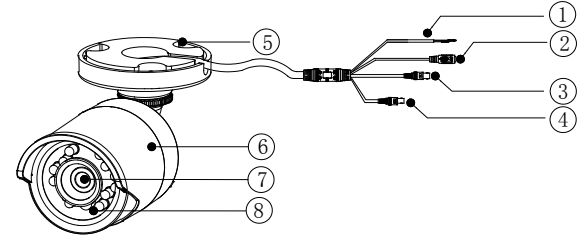

- | | |
|-------------------------------------|-------------------|
| 1. WDR/CVBS anahtar kablosu | 5. Montaj tabanı |
| 2. Güç kablosu | 6. Güneş koruması |
| 3. TVI video çıkış kablosu (gri) | 7. Lens |
| 4. CVBS video çıkış kablosu (siyah) | 8. IR LED |

Not:

Lütfen bir sistemi kurmadan önce kamera çıkış ayarlarını kontrol edin TVI video çıkışı yalnızca TVI sinyal girişi ile bir DVR'a bağlanabilir. CVBS çıkışı; standart monitörü, test monitörünü, kodlayıcıyı ve DVR'ı destekler.

TVB-2403/TVB-4403 için, Geniş Dinamik Aralık (WDR) işlevini etkinleştirmek için WDR anahtar kablosunun beyaz ve siyah kablo uçlarını bağlayabilirsiniz. WDR işlevi varsayılan olarak devre dışıdır. WDR etkinleştirilirse, CVBS çıkışı engellenecek ve yalnızca TVI çıkışı kullanılabilir.

Kurulum

Kamerayı tavana monte etmek için:

- Şablonu kullanarak, kamerayı montaj yüzeyine yerleştirin ve montaj deliklerinin konumunu işaretleyin.

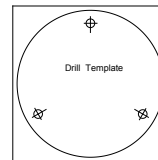

- Tüm yerel kodları takip ederek, montaj deliklerini delin ve hazırlayın.
- Montaj plakasını vidalarla tavan yüzeyine sağlam bir şekilde monte edin.

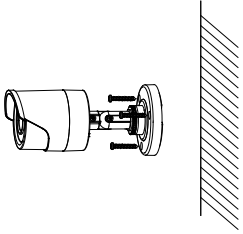

- 75 ohm'luk bir koaksiyel video kablosunu kullanarak, kameranın TVI video çıkışını ve TVI DVR'ı bağlayın ve güç kablosunu da 12 VDC güç kaynağına bağlayın.
- Kamera konumunu ayarlayın ve gereken biçimde açıldırın.

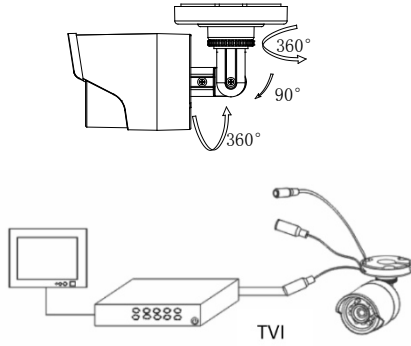

Programlama

TVI çıkışını programlama:

TVI çıkışında programlama yalnızca TVB-2403/TVB-4403 için kullanılabilir.

Kamera donanımı kurulduktan sonra, kamera ayarlarını TVI DVR üzerinde yapılandırabilirsiniz.

PTZ protokolünü **TruVision Coax** olarak seçin ve kamera menüsünü çağırmak için menü düğmesini tıklatın.

Daha fazla ayrıntı için, lütfen TVI DVR kullanım kılavuzuna bakın.

CVBS çıkışını programlama:

CVBS çıkışını programlama, yalnızca TVB-2403/TVB-4403 için kullanılabilir.

CVBS çıkışını programlamak için, bir monitörü ve TVS-C200 kontrolörünü (ayrı satılır) aşağıdaki sistem şeklinde gösterildiği gibi bağlamanız gerekir.

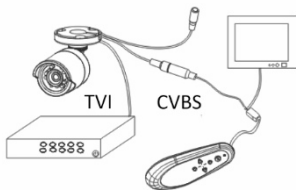

TVS-C200'ün bir erkek BNC çıkışı ve bir dişi çıkışı vardır. Lütfen erkek çıkışı, kameranın CVBS çıkışına ve dişi çıkışı bir monitöre bağlayın.

Teknik Özellikler

Güç Kaynağı	12 VDC
Akım	TVB-2401/TVB-4401: Maks. 300mA TVB-2403/TVB-4403: Maks. 330mA
Güç tüketimi	TVB-2401/TVB-4401: Maks. 3,5 W TVB-2403/TVB-4403: Maks. 4 W
Ağırlık	TVB-2401/TVB-4401: 0,64 lb. (291 g) TVB-2403/TVB-4403: 0,68 lb. (309 g)
Boyutlar (Ø x U)	2,76 x 5,89 inç (70 x 149,5 mm)

Ayar menüsü:

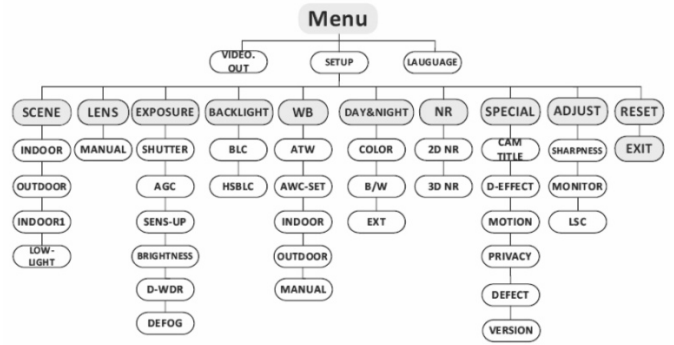

Düzenleyici bilgiler

Üretici	Interlogix. 2955 Red Hill Avenue, Costa Mesa, CA 92626 5923, USA Yetkili AB üretim temsilcisi: UTC Fire & Security B.V. Kelvinstraat 7, 6003 DH Weert, The Netherlands
FCC uyumu	A Sınıfı: Bu ekipman test edilmiş ve FCC Kuralları bölüm 15'e tabi A Sınıfı dijital cihazlar için belirlenmiş limitlere uygun olduğu tespit edilmiştir. Bu limitler, ekipmanın ticari bir ortamda çalıştırılması durumunda zararlı girişimlere karşı makul koruma sağlamak üzere belirlenmiştir. Bu ekipman radyo frekans enerjisi üretir, kullanır ve yayabilir, eğer talimat el kitabına uygun olarak kurulmazsa, radyo iletişim cihazlarına zararlı etkileşimlerde bulunabilir. Bu ekipmanın konut alanında çalıştırılması zararlı etkileşimlere neden olabilir, bu durumda kullanıcının bu hasarlardan oluşacak masrafları kendisinin karşılaması gerekecektir.
ACMA uyumu	Dikkat! Bu ürün A Sınıfı bir üründür. Bir ev ortamında bu ürün, kullanıcının yeterli önlemleri almasını gerektirebilecek radyo parazitine neden olabilir.
Kanada	This Class A digital apparatus complies with Canadian ICES-003. Cet appareil numérique de la classe A est conforme à la norme NMB-0330 du Canada.
Sertifikasyon	CE, N4131, UL LISTED

Avrupa Birliđi direktifleri

12004/108/EC (EMC direktifi): İř bu belgede, UTC Fire & Security bu cihazın zorunlu gerekliliklere ve 2004/108/EC Direktifinin ilgili diđer hűkűmlerine uygun olduđunu beyan eder.

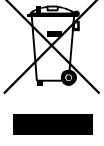

2012/19/EU (WEEE direktifi): Űzerlerinde bu sembol bulunan űrűnler, Avrupa Birliđi űlkelerinde sınıflandırılmamıř kentsel atık olarak imha edilemez. Uygun geri dűnűřűm iin, eřdeđer bu űrűnű yeni ekipman satın aldıđınız yerel tedarikinize iade edin veya belirlenen toplama noktalarına bırakın. Daha fazla bilgi iin bkz.: www.recyclethis.info.

Dűzenleyici

EEE Yűnetmeliđine Uygundur

Telif Hakkı

© 2015 United Technologies Corporation
Interlogix, United Technologies Corporation'ın bir birimi olan UTC Building & Industrial Systems'ın parasıdır. Tűm hakları saklıdır.

Ticari markalar ve patentler

Bu dokűmanda kullanılan ticari isimler ilgili űrűnűn űreticilerinin veya satıcılarının ticari markaları veya tescilli ticari markaları olabilir.

İletiřim bilgileri

İletiřim bilgileri iin, bkz. www.interlogix.com veya www.utcssecurityproducts.eu.

